

ИЗВЕЩАТЕЛЬ ОХРАННЫЙ ПОВЕРХНОСТНЫЙ ОПТИКО-ЭЛЕКТРОННЫЙ АДРЕСНЫЙ «С2000-ШИК»

Этикетка
БФЮК.425152.002 ЭТ

1 Общие сведения

1.1 Извещатель охранный поверхностный оптико-электронный адресный «С2000-ШИК» (далее – извещатель) предназначен для обнаружения проникновения (попытки проникновения) в охраняемое пространство закрытого помещения и передачи извещения о тревоге по двупроводной линии связи (далее – ДПЛС) контроллеру «С2000-КДЛ» или «С2000-КДЛ-2И». Извещатель предназначен для работы в составе системы охранно-пожарной сигнализации «Орион».

1.2 По защищенности от воздействия окружающей среды исполнение извещателя обыкновенное по ОСТ 25 1099-83.

1.3 Извещатель рассчитан на непрерывную круглосуточную работу.

1.4 Извещатель относится к однофункциональным, неремонтируемым и обслуживаемым изделиям группы ИКН вида 1 по ГОСТ 27.003-2016.

1.5 Обработка сигнала в извещателе амплитудно-временная.

1.6 Помехоустойчивость извещателя обеспечивает отсутствие его ложных срабатываний при:

- перемещении по полу вторичной стандартной цели по ГОСТ Р 50777;

- внешней засветке не менее 6500 лк;
- воздействию конвективных тепловых потоков воздуха, создаваемых отопительными приборами по ГОСТ Р 50777, мощностью до 2000 Вт;

- изменении температуры фона от +25 до +40 °С со скоростью 1 °С/мин.

1.7 Индустриальные радиопомехи, создаваемые извещателем, соответствуют нормам для технических средств, применяемых в жилых, коммерческих и производственных зонах с малым энергопотреблением по ГОСТ Р 50009-2000.

1.8 Сохраняет работоспособность при воздействии на него синусоидальной вибрации с ускорением 0,981 м/с² в диапазоне частот от 10 до 55 Гц.

1.9 Извещатель устойчив к воздействиям третьей степени жесткости по ГОСТ Р 50009-2000.

1.10 В извещателе предусмотрены световой индикатор красного цвета для контроля работоспособности, датчик вскрытия для обнаружения попыток вскрытия корпуса.

1.11 Извещатель выдает три вида извещений:

- «Норма» – при работе в дежурном режиме;
- «Тревога» – при обнаружении проникновения в охраняемую зону;
- «Тревога взлома» – при вскрытии корпуса извещателя.

2 Особенности

- Чувствительный элемент – двухплощадный пироприемник.
- Сплошная зона обнаружения типа «занавес».
- Микропроцессорная обработка сигнала.
- Электропитание извещателя осуществляется от ДПЛС.
- Поддерживается протокол ДПЛС v2.51.

3 Технические характеристики

Таблица 1

Наименование параметра	Значение
Максимальная дальность действия	8 м
Диапазон обнаруживаемых скоростей	от 0,3 до 3 м/с
Электропитание	от ДПЛС
Ток потребления при отключенной индикации	0,5 мА
Максимальная высота установки	5 м
Диапазон рабочих температур	от минус 30 до +50 °С
Допустимая относительная влажность воздуха при +25 °С без конденсации влаги	95 %
Степень защиты, обеспечиваемая оболочкой по ГОСТ 14254-2015	IP41
Габаритные размеры	не более 80x47x40 мм
Масса	не более 120 г
Средний срок службы	8 лет
Средняя наработка до отказа в дежурном режиме	60 000 ч

4 Область применения

Извещатель предназначен для использования в закрытых помещениях (магазинах, офисах, музеях, квартирах).

5 Комплектность

Комплект поставки извещателя соответствует указанному в таблице 1.

Таблица 1

Обозначение	Наименование	Кол.
БФЮК.425152.002	Извещатель охранный поверхностный оптико-электронный адресный «С2000-ШИК»	1 шт.
БФЮК.754463.278	Этикетка	1 шт.
	Шуруп 3-3х30.016 ГОСТ 1145-80	2 шт.
БФЮК.425152.002 ЭТ	Извещатель охранный поверхностный оптико-электронный адресный «С2000-ШИК». Этикетка	1 экз.

6 Выбор места установки

При выборе места установки извещателя следует обратить внимание на то, чтобы зону обнаружения не загромождали непрозрачные предметы (карнизы, шторы, наличники на дверях и т. п.), а также стеклянные перегородки. В поле зрения извещателя не должно быть кондиционеров, нагревателей, батарей отопления. Максимальная высота установки извещателя – 5 м. Провода шлейфа сигнализации следует располагать вдали от мощных силовых электрических кабелей. Варианты установки извещателя приведены на рисунке 1.



Рисунок 1

7 Диаграмма зоны обнаружения

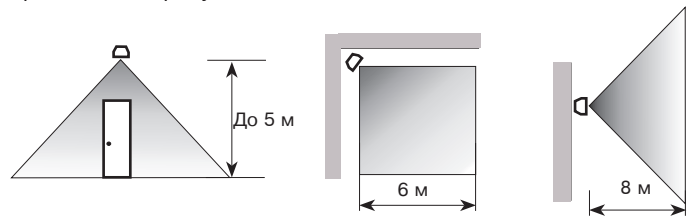

Рисунок 2

8 Установка

8.1 Снимите крышку извещателя, для чего нажав на заднюю стенку основания извещателя (рисунок 3), сдавите пальцами второй руки края крышки, в местах указанных на рисунке 4, снимите крышку.

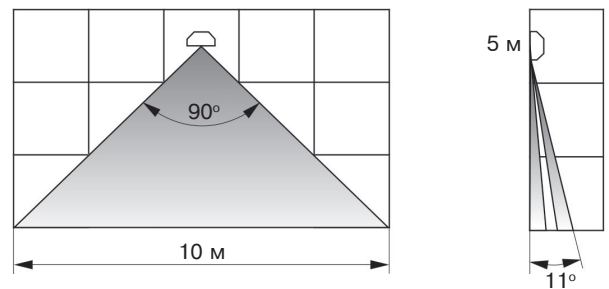

Рисунок 3



Рисунок 4

8.2 Вставьте отвертку (с плоским шлицом) между платой и боковой стенкой основания, отожмите стенку основания и извлеките плату (рисунок 5).

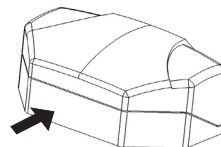
8.3 В зависимости от выбранного места установки извещателя определите с помощью калик грани основания будет осуществляться крепление и просверлите или выдавите отверткой отверстие для крепления и ввода проводов (рисунок 6). Введите провода через отверстие для ввода проводов. Оставьте несколько сантиметров провода для подключения к колодкам.

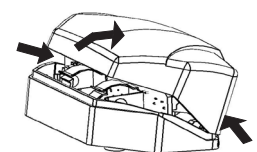

Рисунок 5



Рисунок 6

8.4 Закрепите основание в выбранном месте.

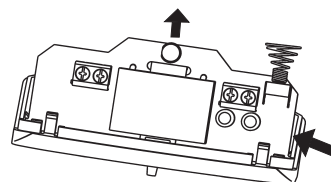
8.5 Установите плату в основание, защелкнув плату с обеих сторон.

9 Подключение

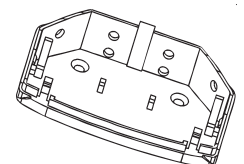
9.1 Клеммы для подключения извещателя находятся в верхней части печатной платы. Выполните соединения согласно рисунку 7.



Рисунок 7 – Клеммы подключения

9.2 Схема подключения извещателя для проверки и эксплуатации приведена на рисунке 8.

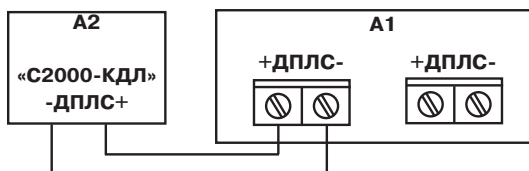
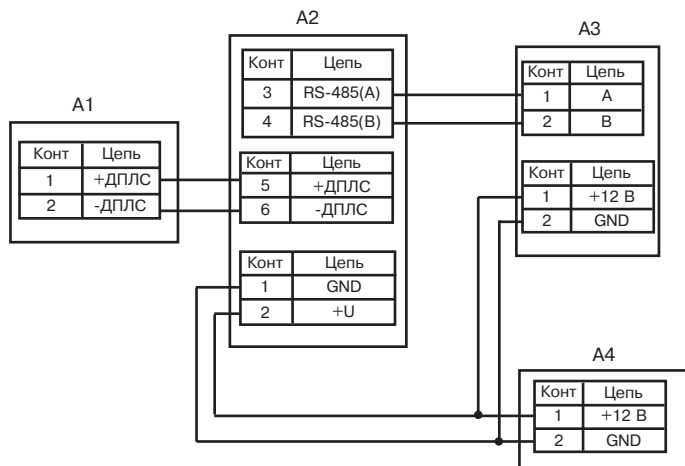

A1 – адресный извещатель «С2000-ШИК»
 A2 – контроллер двухпроводной линии связи «С2000-КДЛ»
 A3 – пульт контроля и управления «С2000М»
 A4 – источник питания

Рисунок 8 – Схема подключения извещателя для проверки и эксплуатации

10 Установка адреса извещателя

10.1 Извещатель поставляется с адресом **127**. Адрес извещателя в ДПЛС хранится в энергонезависимой памяти микроконтроллера (**EEPROM**). Диапазон адресов – от 1 до 127. Для изменения адреса извещателя необходимо с пульта «С2000М» или персонального компьютера (далее – ПК) послать команду «**Сменить адрес**» с указанием старого и нового адреса извещателя. После этого отобразятся сообщения об отключении извещателя по старому и появлению извещателя по новому адресу.

10.2 В случае подключения двух и более извещателей с одинаковым адресом необходимо использовать команду «**Программирование адреса**». Для этого необходимо с пульта «С2000М» или ПК подать команду на программирование с номером требуемого адреса.

10.3 Сняв крышку с извещателя, убедитесь в переходе в режим «**Программирование адреса**», что подтвердится периодическим (с периодом 2 с) свечением индикатора **ЧЧЧЧ**, где **Ч** – частые короткие вспышки. После этого произвести кодовое нажатие на таппер извещателя – **ДДДК**, где **Д** – длинное нажатие (более 0,5 с), **К** – короткое нажатие (менее 0,5 с). Пауза между нажатиями не должна превышать 1 с. Смена адреса подтвердится постоянным свечением индикатора, что соответствует программному сбросу извещателя, при этом отобразится сообщение о появлении извещателя по запрограммированному адресу. При неправильном наборе кода, не производя никаких действий с таппером в течение 2 с, повторите набор. О способах задания адресов устройств, подключаемых в ДПЛС, можно ознакомиться в эксплуатационных документах на контроллер «С2000-КДЛ», пульт «С2000М» и АРМ «Орион».

11 Проверка извещателя

11.1 Подключите адресный шлейф сигнализации к извещателю согласно рисунку 7а), включите питание, выждите 1,5 – 2 минуты. Начните проход через зону обнаружения со скоростью от 0,5 до 1 м/с. Извещатель должен выдать тревожное извещение (индикатор начинает мигать). Подождите до тех пор, пока индикатор перестанет мигать и начните пересечение зоны обнаружения с противоположной стороны. Извещатель должен выдать тревожное извещение. При отсутствии движения в помещении тревожное извещение выдаваться не должно.

12 Индикация

12.1 Управление индикацией извещателя осуществляется с помощью персонального компьютера или с помощью таппера.

12.2 При управлении индикацией с персонального компьютера нужно с помощью программы конфигурирования КДЛ задать параметр «Управление индикацией АУ» для зоны в которой установлен извещатель. Возможные значения параметра: 0 – индикация устройства запрещена; 1 – управление индикацией автономное; 2 – управление индикацией от контроллера. По умолчанию, параметр «Управление индикацией АУ» установлен в значение 1.

12.3 Управление индикацией с помощью таппера осуществляется следующим образом. При нажатии на таппере комбинации **ДДКК** (**Д** – длинное нажатие (более 0,5 с), **К** – короткое нажатие (менее 0,5 с), пауза между нажатиями не должна превышать 1 с) на 5 минут индикация переключается в режим автономного управления. При нажатии комбинации **ДДКД** на 5 минут индикация выключается. Через 5 минут управление индикацией переключается в режим, заданный в конфигурации зоны.

13 Транспортирование и хранение

13.1 Извещатель в упаковке предприятия-изготовителя может транспортироваться любым видом транспорта в крытых транспортных средствах (в железнодорожных вагонах, автомашинах, контейнерах, герметизированных отапливаемых отсеках самолетов, трюмах и т. д.).

13.2 Извещатель в упаковке выдерживает при транспортировании: а) транспортную тряску с ускорением 30 м/с² при частоте ударов от 10 до 120 в минуту или 15 000 ударов;

б) температуру окружающего воздуха от минус 50 до +50 °С; в) относительную влажность воздуха (95 ± 3) % при температуре +35 °С.

13.3 Время готовности извещателя к работе после транспортирования в условиях, отличных от условий эксплуатации – не более 6 ч.

13.4 Условия транспортирования извещателя должны соответствовать условиям хранения 5 по ГОСТ 15150-69.

13.5 Хранение извещателя в упаковке для транспортирования должно соответствовать условиям 1 по ГОСТ 15150-69. В помещении для хранения не должно быть токопроводящей пыли, паров кислот и щелочей, а также газов, вызывающих коррозию и разрушающих изоляцию.

14 Гарантии изготовителя

14.1 Предприятие-изготовитель гарантирует соответствие извещателя требованиям технических условий БФЮК.425152.002 ТУ при соблюдении условий транспортирования, хранения, монтажа и эксплуатации.

14.2 Гарантийный срок хранения – 63 месяца со дня изготовления извещателя.

14.3 Гарантийный срок эксплуатации – 60 месяцев со дня ввода в эксплуатацию в пределах гарантийного срока хранения.

14.4 Извещатели, у которых во время гарантийного срока при условии соблюдения правил эксплуатации и монтажа будет обнаружено несоответствие техническим требованиям, ремонтируются предприятием-изготовителем.

ВНИМАНИЕ! Извещатель необходимо проверять как минимум один раз в год для контроля его работоспособности.

15 Сведения о содержании драгоценных материалов

15.1 Извещатель не содержит драгоценных металлов (п. 1.2 ГОСТ 2.608-78).

15.2 Содержание цветных металлов: не требует учёта при списании и дальнейшей утилизации изделия.

16 Сведения о сертификации

16.1 «С2000-ШИК» соответствует ТР ТС 020/2011 и имеет сертификат соответствия: № TC RU C-RU.ME61.A.01761.

16.2 «С2000-ШИК» соответствует ТР ЕАЭС 037/2016 и имеет декларацию о соответствии: ЕАЭС № RU Д-РУ.РА01.В.21731/20.

17 Свидетельство о приемке и упаковывании

Извещатель охранный поверхностный оптико-электронный адресный «С2000-ШИК» БФЮК.425152.002,

номер партии _____, изготовлен в соответствии с действующей технической документацией, признан годным для эксплуатации и упакован в ЗАО «РИЭЛТА».

Ответственный за приемку и упаковывание

Представитель ОТК _____

месяц, год