



РУКОВОДСТВО

ПО ЭКСПЛУАТАЦИИ НАСТЕННОГО ГРОМКОГОВОРИТЕЛЯ

SWS-10

Введение

Настоящее техническое описание и инструкция по эксплуатации предназначены для изучения принципа работы и эксплуатации громкоговорителя.

Назначение

Широкополосный громкоговоритель **SWS-10** используется в трансляционных системах, в том числе в системах оповещения. Идеально подходит для использования в универсамах, ресторанах, аэропортах, церквях школах, офисах и других местах общественного пользования.

Отличительной особенностью является встроенный двухдиффузорный рассеиватель, обеспечивающий широкую зону покрытия и качественное воспроизведение звуковой информации. Универсальное крепление подходит для монтажа, как на стену, так и на потолок.

Внешний вид громкоговорителя



Особенности функционирования

Данный громкоговоритель снабжен трансформатором. В режиме трансформаторного согласования, подключается к высоковольтному выходу трансляционного усилителя. Для увеличения мощности может использоваться несколько громкоговорителей, которые подключаются к выходу усилителя или коммутатора (селектора) параллельно. Суммарная мощность громкоговорителей не должна превышать мощности усилителя.

Подключение громкоговорителя

Громкоговоритель имеет встроенный трансформатор с отводами, для установки (градации) различных значений мощности:

Цвет провода	Выходная мощность (Вт) (W)
Черный (Black)	COM (общий)
Красный (Red)	10 Вт (W)
Белый (White)	5 Вт (W)

Габаритные размеры громкоговорителя

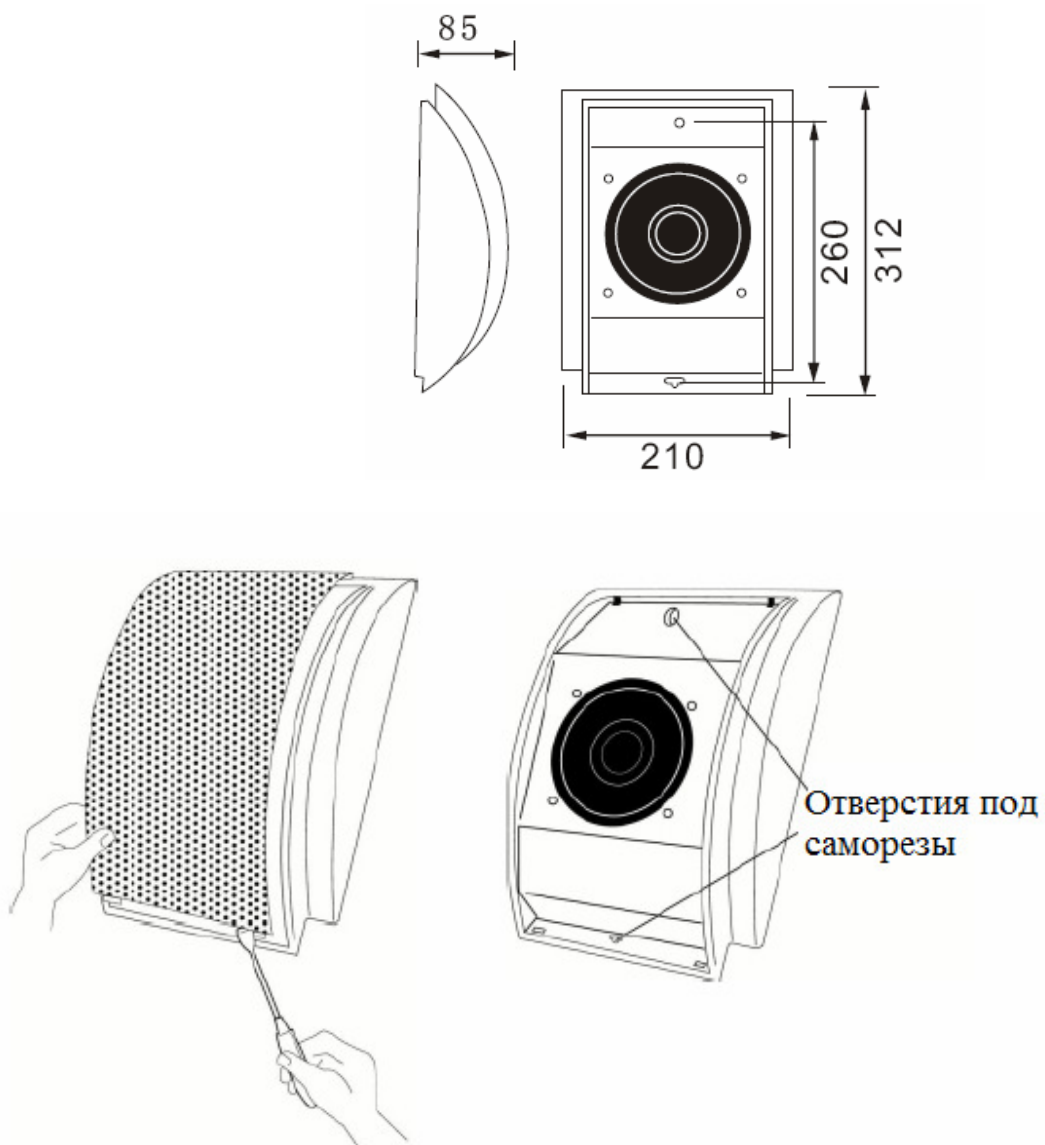

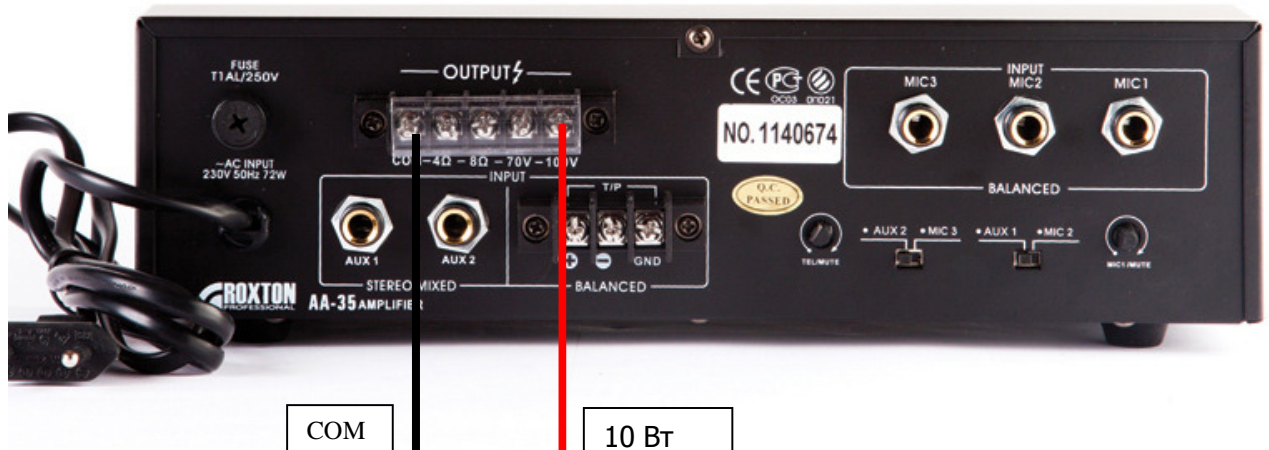

Технические характеристики

Мощность громкоговорителя на 100В	10Вт
Градации мощности на 100В	10/5 Вт
Импеданс громкоговорителя (полной мощности)	1000 Ом
Импеданс громкоговорителя (половины мощности)	2000 Ом
Чувствительность (SPL. 1Вт/1м)	96 дБ
Частотный диапазон	80 Гц – 16 кГц
Угол раскрытия	Для 1/4/8кГц – 180°/ 90°/ 80°
Степень IP	IP-41
Материал корпуса / цвет	Пластик / белый
Габаритные размеры	312мм*210мм*85мм
Вес	1 кг

Требования по эксплуатации

При подключении громкоговорителя к усилителю мощности системы аварийного оповещения и музыкальной трансляции рекомендуется соблюдать полярность (подключения) и условия работы (эксплуатации).

Сведения о сертификации

Громкоговоритель **ROXTON SWS-10** соответствует требованиям пожарной безопасности и требованиям по электробезопасности и электромагнитной совместимости, установленным в ГОСТ 26342-84, ГОСТ12.2.006-87 (п.4.3), НПБ 57-97, ГОСТ 12997-84.
Сертификат соответствия № С-СН.ПБ52.В.00224

Амплитудно частотные характеристики громкоговорителя

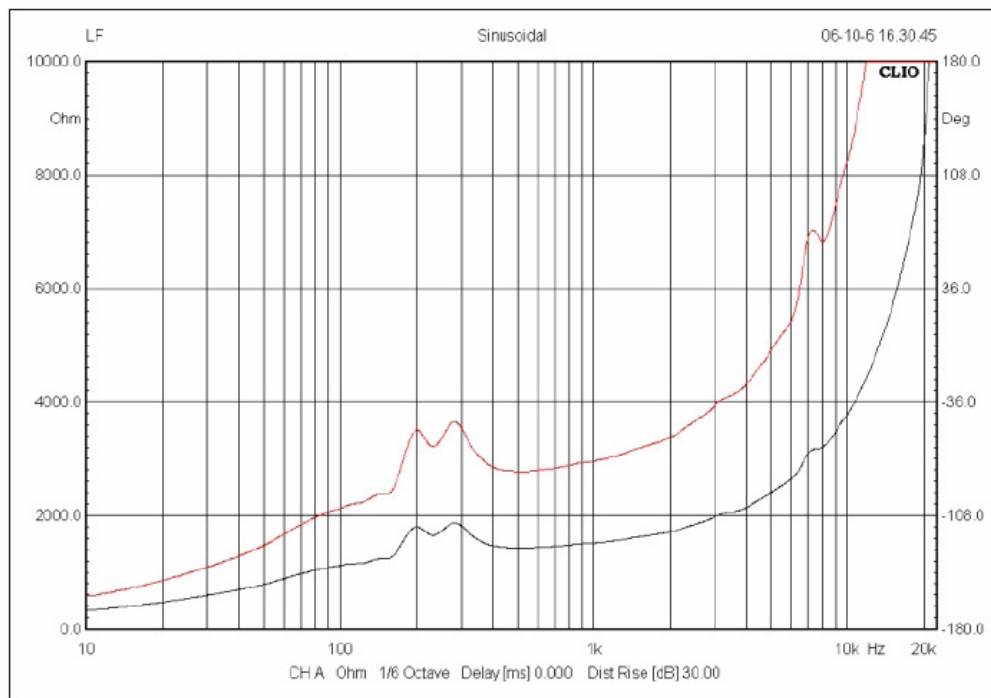
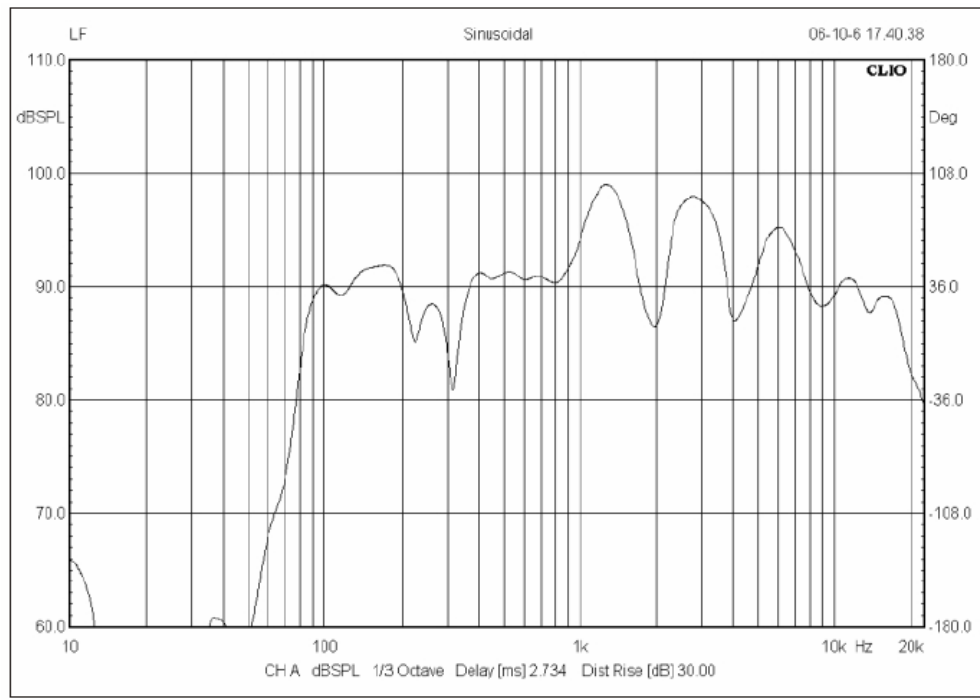

Горизонтальная диаграмма направленности громкоговорителя на разных частотах

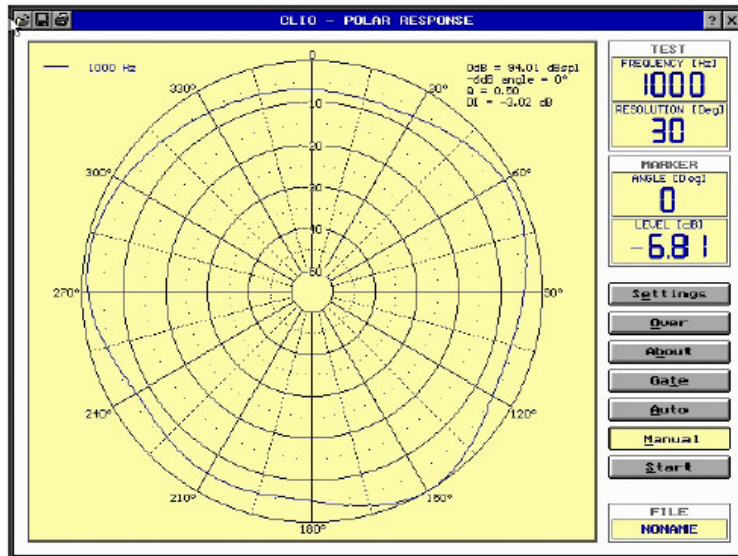

На 1 кГц

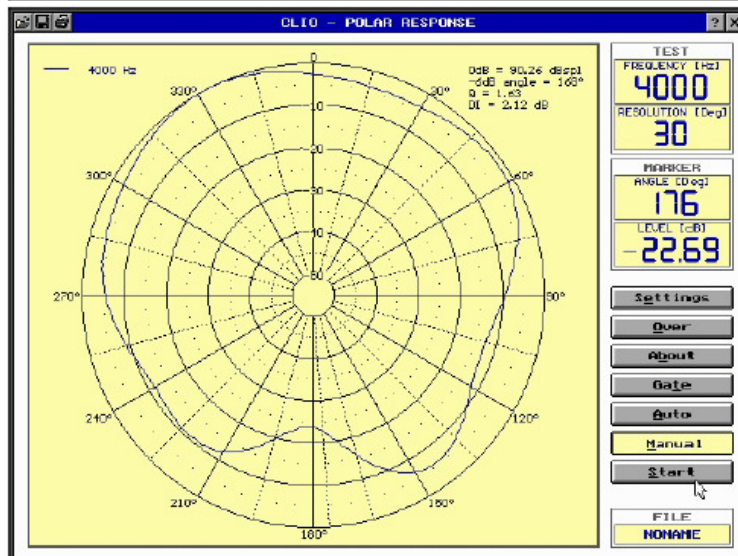

На 4 кГц

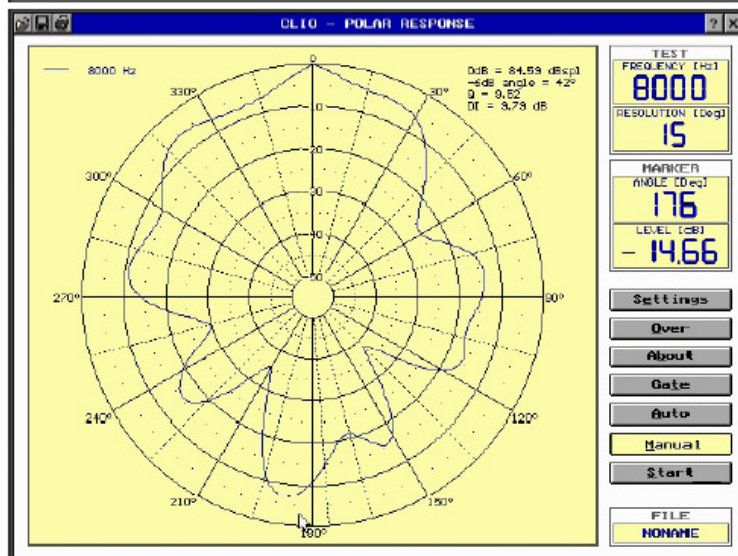

На 8 кГц

Вертикальная диаграмма направленности громкоговорителя на разных частотах

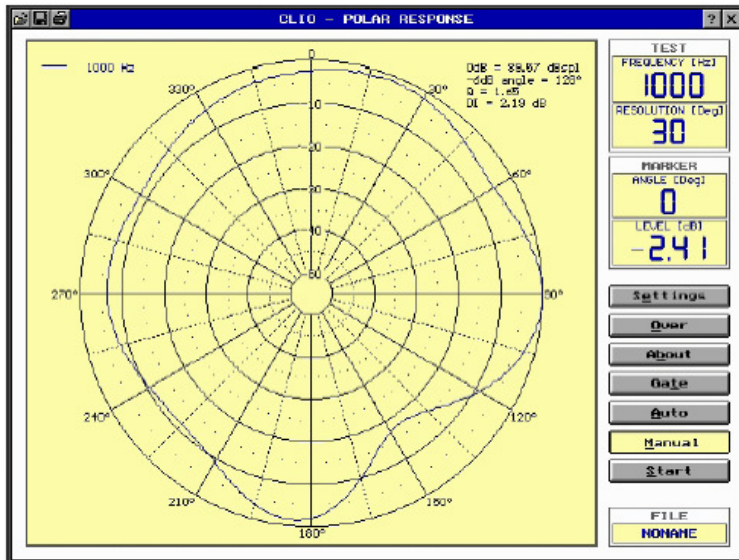

На 1 кГц

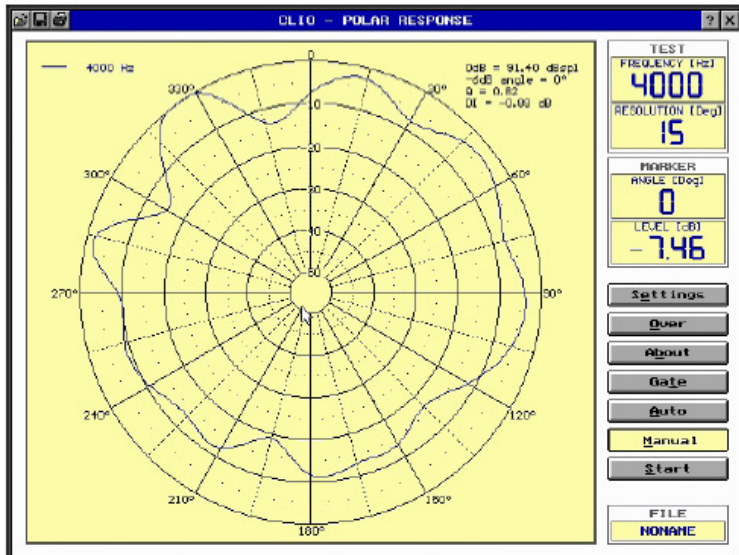

На 4 кГц

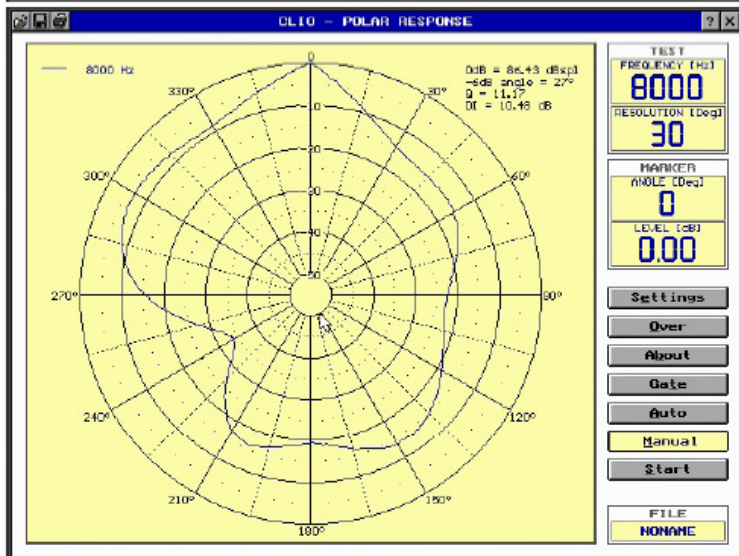

На 8 кГц