



РУКОВОДСТВО ПО ЭКСПЛУАТАЦИИ

ВЕРСИЯ 1.1

НАСТОЛЬНЫЙ МИКРОФОН:

■ ROXTON RM-01

ИНСТРУКЦИЯ ПО ТЕХНИКЕ БЕЗОПАСНОСТИ

1. Внимательно ознакомьтесь с данным руководством по эксплуатации.
2. Сохраните данное руководство по эксплуатации для дальнейшего использования.
3. Выполняйте все инструкции и указания данного руководства по эксплуатации.
4. Настольный микрофон и его части не должны подвергаться воздействию воды (брызгам, каплям и т.п.).
5. Настольный микрофон запрещается устанавливать вблизи негерметичных емкостей с жидкостью (вазы, чашки и т.п.), источников тепла (радиаторов, каминов и т.п.), а также под воздействием прямых солнечных лучей или открытого огня.
6. Настольный микрофон и его части не должны соприкасаться с горячими поверхностями или острыми предметами.
7. Настольный микрофон и его части можно протирать только сухой тканью, предварительно отключив его от сети питания.
8. Запрещается использовать неисправный настольный микрофон, в том числе с поврежденным сетевым шнуром или вилок.
9. Запрещается самостоятельно открывать или разбирать настольный микрофон, а также вносить изменения в его составные части и конструкцию.
10. Запрещается подключатьк неисправным предварительным и полным усилителям звука.
11. В случае хранения или транспортировки настольный микрофон при отрицательных температурах, перед эксплуатацией его следует выдержать в комнатной температуре не менее 4-х часов.



Знак “Внимание” предупреждает о наличии важных инструкций по установке, подключению, настройке, эксплуатации и утилизации в документации к настольному микрофону.

1. ОГЛАВЛЕНИЕ

Инструкция по технике безопасности.....	2
1. Оглавление	3
2. Введение.....	4
3. Возможности	5
4. Комплект поставки.....	5
5. Описание элементов управления.....	6
6. Распаковка	8
7. Установка и подключение изделия	8
8. Возможные неисправности и способы их устранения	9
9. Технические характеристики.....	9
10. Транспортировка и хранение.....	10
11. Гарантийные обязательства и сервисное обслуживание	11
Приложение А (справочное) Габаритные размеры	12
Приложение Б (справочное) Функциональная схема.....	13
Приложение В (справочное) Схема подключения	14

2. ВВЕДЕНИЕ

Благодарим Вас за покупку настольного микрофона ROXTON. Пожалуйста, внимательно ознакомьтесь с данным руководством и следуйте инструкциям по распаковке, подключению, настройке и эксплуатации микрофона. Это позволит правильно использовать все функции изделия и продлит срок его службы.

Данное руководство по эксплуатации не включает в себя все варианты внешнего вида и комплектации, а также не описывает все возможные ситуации, которые могут возникнуть в ходе его распаковки, установки, настройки и эксплуатации.

Производитель оставляет за собой право изменять комплектацию, характеристики и внешний вид изделия без предупреждения.

Уведомление об авторских правах и товарных знаках: ROXTON / РОКСТОН являются зарегистрированными товарными знаками компании ООО «Эскорт Групп».

Обозначения, используемые в данном руководстве по эксплуатации:

**ВНИМАНИЕ!**

Указания, выделенные данным знаком, являются обязательными для исполнения. Их несоблюдение влечет к преждевременному прекращению гарантийных обязательств производителя (продавца или импортёра) в отношении изделия.

Всю информацию об оборудовании
ROXTON вы всегда можете найти
на официальном сайте

3. ВОЗМОЖНОСТИ

Настольный микрофон предназначен для применения в системах речевого оповещения, музыкальной трансляции и фонового озвучивания помещений на основе как трансляционных громкоговорителей, так и низкоомных акустических систем. Микрофон преобразует колебания воздуха в электрический сигнал.

Микрофон RM-01 имеет настольное исполнение с утяжеленным основанием и резиновыми ножками, обеспечивающие устойчивое положение независимо от наклона микрофона. Благодаря наличию гибкого штатива положение микрофона легко и удобно настраивается.

- Всенаправленный конденсаторный микрофон
- Настольное исполнение
- Гибкий штатив «гусиная шея»
- Активация без удержания (Вкл./Выкл.)
- Световая индикация активации вещания
- Ветрозащита микрофонной капсулы
- Возможность работы от двух «пальчиковых» АА батареек

4. КОМПЛЕКТ ПОСТАВКИ

В комплект поставки изделия Roxton RM-01 входят:

1. Основание микрофона — 1 шт.
2. Микрофон на гибком штативе «гусиная шея» — 1 шт.
3. Ветрозащитный поролоновый чехол — 1 шт.
4. Аудио шнур XLR3 (мама) — TRS 6.35 мм, 5 метров
5. Адаптер питания AC 12 В — 1 шт.
6. Руководство по эксплуатации — 1 шт.

5. ОПИСАНИЕ ЭЛЕМЕНТОВ УПРАВЛЕНИЯ

5.1 ВНЕШНИЙ ВИД ИЗДЕЛИЯ

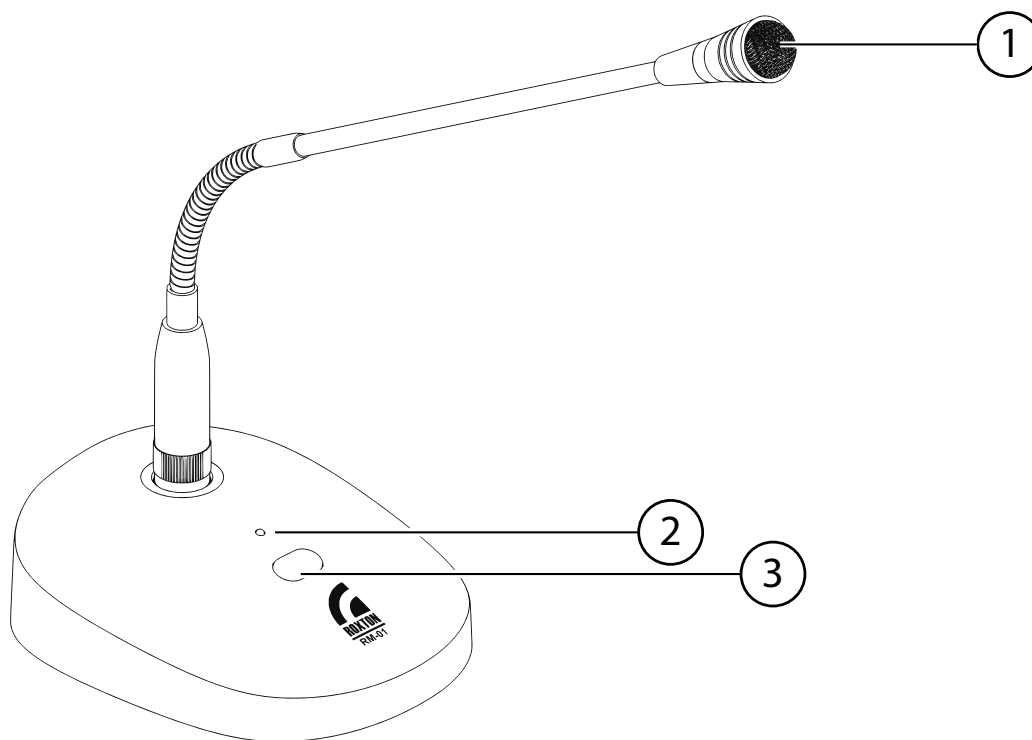

1. Микрофон — устройство ввода на гибком штативе, снабженного XLR разъемом – для соединения с подставкой. Микрофон оборудован святящимся кольцом и ветрозащитным чехлом

2. Индикатор MIC — индикатор питания микрофона. При активации микрофона индикатор светится красным цветом

3. Кнопка активации микрофона — при нажатии осуществляется активация микрофона консоли. При повторном нажатии происходит отключение микрофона

5.2 ВИД СНИЗУ

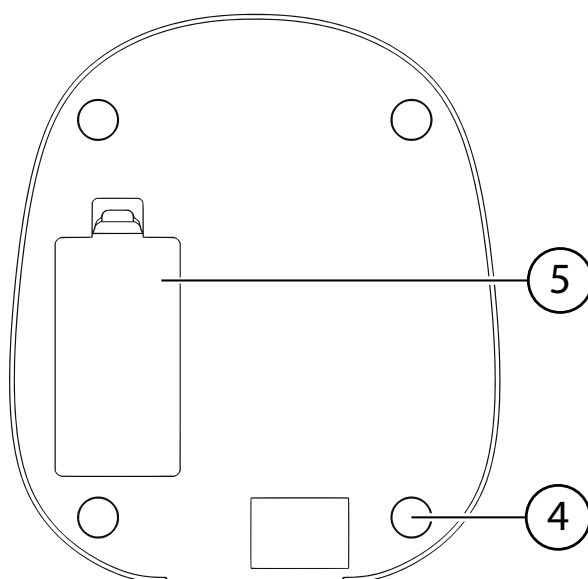

4. Резиновые ножки — предотвращают скольжение микрофона по поверхности

5. Батарейный отсек — под крышкой находится ниша для установки элементов питания (2 батарейки типа AA)

5.1 ЗАДНЯЯ ПАНЕЛЬ

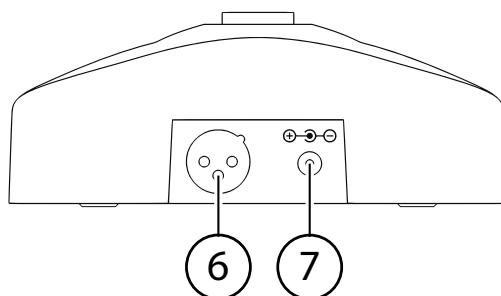

6. Разъем XLR — используется для подключения изделия к предарительному усилителю звука.

7. Разъем AC 12V — разъем для подключения адаптера питания

6. РАСПАКОВКА

Пожалуйста, распакуйте и осмотрите настольный микрофон на предмет повреждений полученных в ходе транспортировки. Проверьте соответствие комплекта поставки перечню предметов указанному в руководстве пользователя. При обнаружении повреждений изделия или недостающих предметов незамедлительно свяжитесь с продавцом.

Не выбрасывайте упаковку до выяснения обстоятельств выхода из строя оборудования. Рекомендуется сохранить заводскую упаковку на случай повторной транспортировки изделия.

7. УСТАНОВКА И ПОДКЛЮЧЕНИЕ ИЗДЕЛИЯ

Установка настольного микрофона должна производиться на ровной, устойчивой, горизонтальной поверхности.

1. Вставьте в изделие элементы дополнительного питания (поз.5), 2 батарейки типа AA (в комплект не входят).
2. Установите изделие на рабочую поверхность.
3. Установите микрофон на гибком штативе в основание микрофонной консоли.
4. Для подключения изделия к системе оповещения ROXTON используется разъем XLR3 (папа) (поз. 6). В качестве соединительного кабеля используется кабель XLR3 (мама) – TRS 6.35 мм, входящий в комплект с изделием.
5. Подключите к изделию адаптер питания через разъем AC 12V. Подключите адаптер питания к сети переменного тока 220 В 50 Гц.
6. Нажмите кнопку на передней панели изделия, сделайте пробное объявление.
7. Схема подключения изделия к системе оповещения ROXTON представлена в Приложении В.



ВНИМАНИЕ!

Все монтажные работы и работы, связанные с устранением неисправностей, должны проводиться только после отключения прибора от сети питания.

8. ВОЗМОЖНЫЕ НЕИСПРАВНОСТИ И СПОСОБЫ ИХ УСТРАНЕНИЯ

В ходе эксплуатации и настройки настольного микрофона возможно возникновение различных неисправностей. Наиболее часто встречаемые неисправности и способы их устранения указаны в Таблице 8.1.

НЕИСПРАВНОСТЬ	СПОСОБЫ УСТРАНЕНИЯ
Отсутствие индикации на консоли после нажатия кнопки включения микрофона	Проверить наличие напряжения питания в сети.
Недостаточная громкость передаваемого речевого сообщения	Отрегулировать уровень сигнала микрофона или аудиовыхода громкоговорителя на усилителе.

Таблица 8.1 Возможные неисправности, их причины и способы устранения

При возникновении неисправностей, не описанных в данном руководстве по эксплуатации, свяжитесь с поставщиком изделия.

9. ТЕХНИЧЕСКИЕ ХАРАКТЕРИСТИКИ

Напряжение основного питания, В	DC 9-12
Напряжение резервного питания, 2xAA батарейки, В	3
Тип микрофона	Электретный
Диаграмма	Кардиоида
Тип разъема	XLR (папа)
Частотный диапазон, Гц	40Гц - 16кГц
Импеданс, Ом	200
Чувствительность, дБ	-63
Материал корпуса	Пластик
Температура функционирования, °С	+5...+50
Относительная влажность	Не более 90 %
Степень защиты оболочки	IP50
Габаритные размеры (Ш×Г×В), мм	125×145×45
Масса (нетто), кг	0,96

Таблица 9.1 Технические характеристики ROXTON RM-01

10. ТРАНСПОРТИРОВКА И ХРАНЕНИЕ

Транспортировка и хранение изделия должны осуществляться в заводской упаковке или её аналоге, удовлетворяющему требованиям данного руководства по эксплуатации.

Транспортировка изделия должна осуществляться в упакованном виде любым видом наземного, водного или воздушного транспортного средства при температуре окружающей среды в диапазоне от $-50\text{ }^{\circ}\text{C}$ до $+50\text{ }^{\circ}\text{C}$ и относительной влажности воздуха до 80 %, при отсутствии воздействия прямого солнечного излучения и атмосферных осадков.

Настольный микрофон должен храниться в упакованном виде, в сухом помещении на стеллажах или поддонах при температуре окружающей среды в диапазоне от $-10\text{ }^{\circ}\text{C}$ до $+60\text{ }^{\circ}\text{C}$ и относительной влажности воздуха до 80 %, при отсутствии в воздухе паров кислот, щелочей и других агрессивных примесей и отсутствии воздействия прямого солнечного излучения и атмосферных осадков.

Изделие в заводской упаковке запрещается штабелировать более чем на 18 ярусов.

Максимальная нагрузка при штабелировании, допущенная для размещения на изделие в заводской упаковке, составляет 22 кг.

11. ГАРАНТИЙНЫЕ ОБЯЗАТЕЛЬСТВА И СЕРВИСНОЕ ОБСЛУЖИВАНИЕ

Гарантийный срок на изделие составляет 12 месяцев с даты приобретения. Средний срок службы изделия составляет не менее 10 лет с даты приобретения.

По истечении гарантийного срока, ремонт техники осуществляется на платной основе.

При отсутствии документа, подтверждающего факт приобретения изделия, в бесплатном ремонте может быть отказано.

Если неисправное изделие было сдано в ремонт до истечения гарантийного срока, то он продлевается на время, в течение которого изделие находилось в ремонте.

Гарантийные обязательства производителя (продавца или импортёра) не распространяются:

- На изделие, чьи неисправности и недостатки вызваны несоблюдением техники безопасности и условий эксплуатации, описанных в руководстве по эксплуатации, прилагаемого к оборудованию.
- На изделие, использованное не по назначению.
- На расходные материалы, а также на части настольного микрофона, неисправность которых стала результатом естественного износа.

Гарантийные обязательства не включают в себя компенсацию за за демонтаж и монтаж настольного микрофона и другие затраты, прямо или косвенно связанные с необходимым ремонтом.

ТЕХНИЧЕСКАЯ ПОДДЕРЖКА ROXTON

В случае возникновения трудностей с подключением, настройкой и эксплуатацией оборудования и программного обеспечения ROXTON

СЕРВИСНЫЙ ЦЕНТР ROXTON

Гарантийный и постгарантийный ремонт, а также техническое обслуживание оборудования ROXTON

ПРИЛОЖЕНИЕ А

(справочное)

ГАБАРИТНЫЕ РАЗМЕРЫ



Рисунок А.1 Габаритные размеры основания микрофона ROXTON RM-01



Рисунок А.2 Габаритные размеры гибкого штатива микрофона ROXTON RM-01

ПРИЛОЖЕНИЕ Б

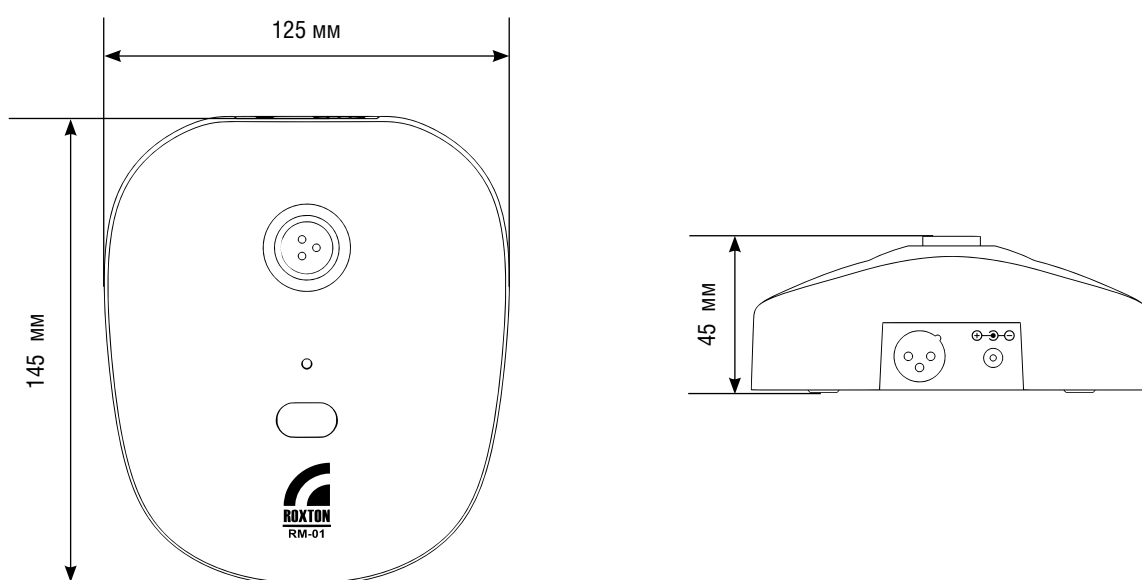
(справочное)

ФУНКЦИОНАЛЬНАЯ СХЕМА

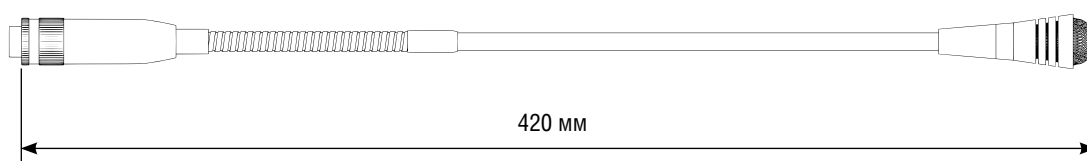

Рисунок Б.1 Функциональная схема ROXTON RM-01

ПРИЛОЖЕНИЕ В

(справочное)

СХЕМА ПОДКЛЮЧЕНИЯ

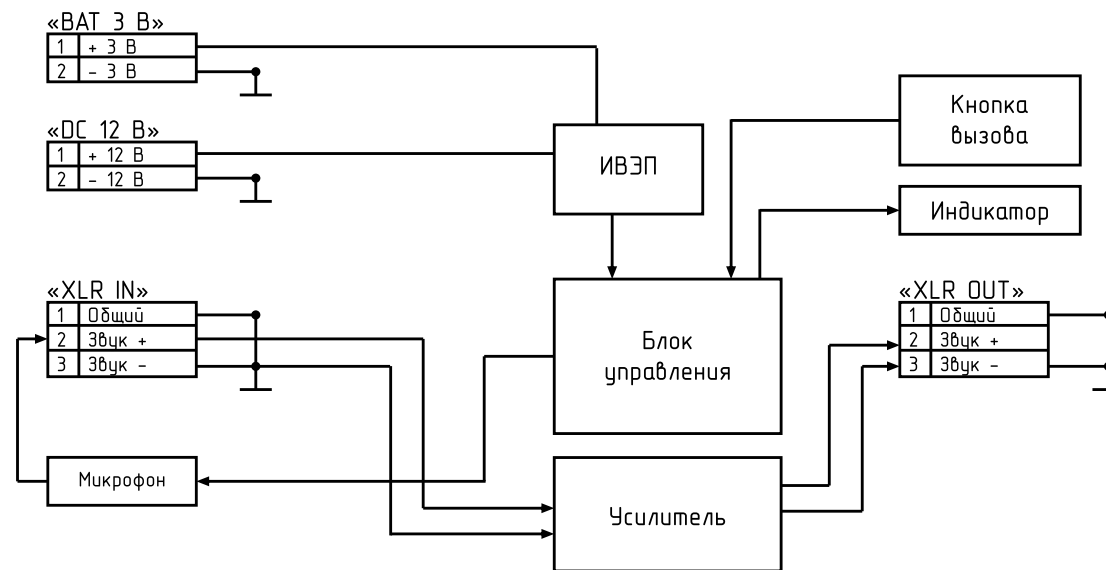
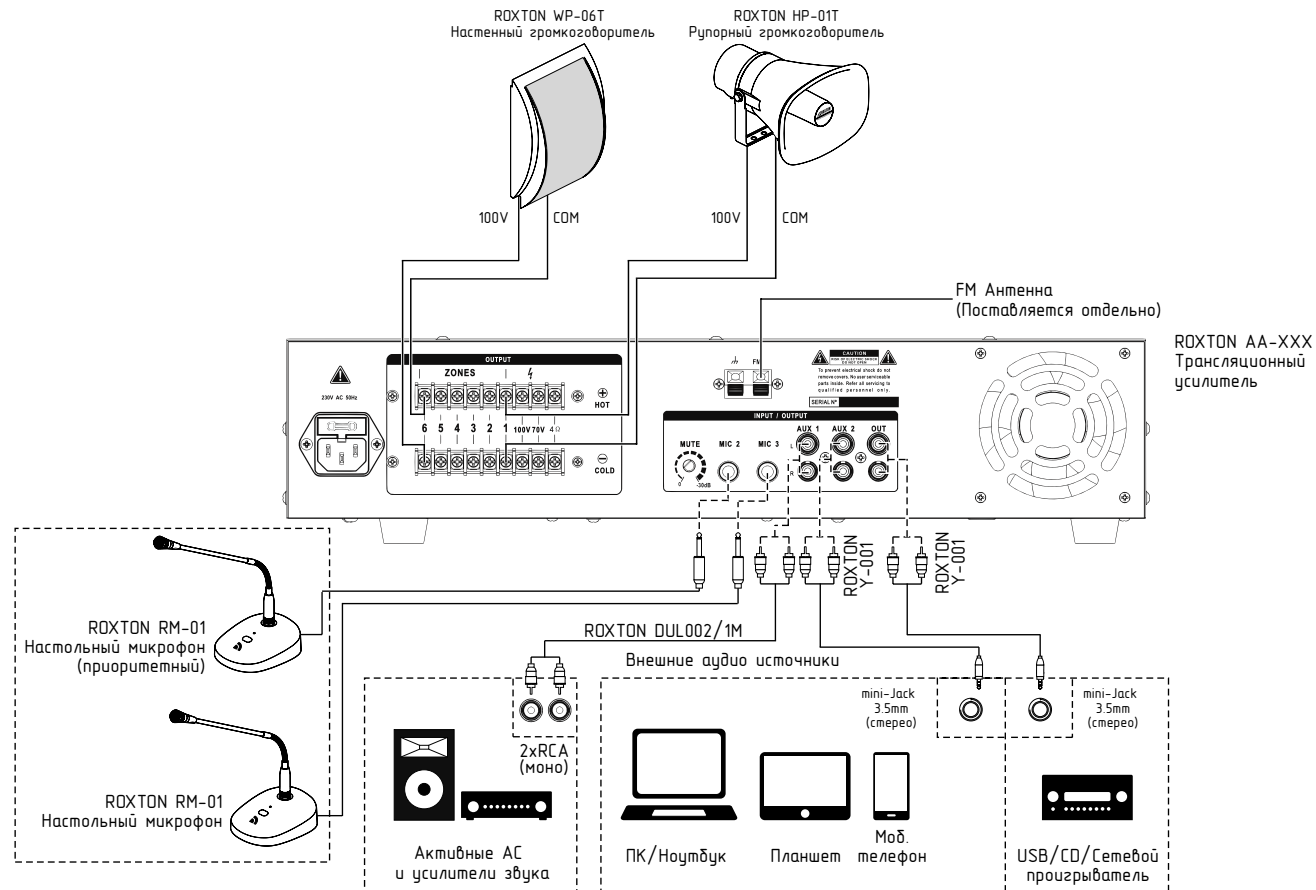

Рисунок В.1 Схема подключения ROXTON RM-01

