

# Руководство пользователя

Селектор акустических систем

# PS-6116







**interM**

## Содержание

Безопасность.....	3
Распаковка и установка.....	4
Комплектность .....	4
Назначение.....	5
Функциональные возможности .....	5
Передняя панель .....	6
Задняя панель.....	7
Описание работы устройства .....	8
Схема подключения.....	9
Блок-схема устройства.....	10
Технические характеристики .....	11
Массогабаритные характеристики .....	11
Сертификаты.....	12
Адрес производителя .....	12
Гарантия и сервисное обслуживание.....	12
Маркировка .....	12

## Безопасность

	<b>ВНИМАНИЕ!</b> РИСК ПОРАЖЕНИЯ ЭЛЕКТРИЧЕСКИМ ТОКОМ	
<p><b>ВНИМАНИЕ!</b></p> <p>Этот знак предупреждает пользователя о наличии в изделии неизолированного опасного напряжения, достаточного для возникновения риска поражения электрическим током.</p>		
	<p>Этот знак предупреждает пользователя о наличии в изделии неизолированного опасного напряжения, достаточного для возникновения риска поражения электрическим током.</p>	
	<p>Этот знак предупреждает пользователя о важности соблюдения правил и условий эксплуатации, описанных в прилагаемом к изделию руководстве пользователя.</p>	

## Распаковка и установка

Установка и обслуживание в работе изделия не вызовут у Вас затруднений. Для ознакомления со всеми функциональными возможностями, а также для правильной установки и подключения устройства внимательно прочитайте настоящее руководство пользователя.

Аккуратно распакуйте изделие, не выбрасывайте коробку и другие упаковочные материалы. Они могут понадобиться, если Вам потребуется транспортировать устройство или обратиться в службу сервиса.

Использование устройства в условиях высокого уровня температуры, запыленности, влажности или вибрации может привести к изменению его характеристик или снижению срока эксплуатации.

### **Для обеспечения надежной и долговременной работы изделия:**

1. Внимательно прочитайте настоящее руководство пользователя.
2. Сохраните руководство пользователя.
3. Соблюдайте требования безопасности.
4. Выполняйте все инструкции настоящего руководства пользователя.
5. Не устанавливайте изделие около воды.
6. Протирайте изделие только сухой тряпкой или салфеткой.
7. Не закрывайте вентиляционные отверстия устройства.
8. Не устанавливайте изделие возле источников тепла.
9. Обязательно заземляйте корпус изделия, если иное не оговорено производителем.
10. Оберегайте от механического повреждения силовую кабель, а также разъемы и розетки для подключения устройства к сети питания.
11. Используйте совместно с изделием только рекомендованные производителем аксессуары и приспособления.
12. Отключайте изделие от сети питания, если оно не используется в течение длительного периода.
13. Для технического обслуживания и ремонта обращайтесь только в сервисные центры представителей производителя. Сервисное обслуживание требуется в случаях неисправности, механического повреждения изделия или силового кабеля, попадания внутрь жидкости или посторонних металлических предметов.

## Комплектность

1. Блок PS-6116.
2. Крепеж для установки в аппаратный шкаф.
3. Эксплуатационная документация.
4. Картонная упаковка.

## Назначение

Селектор акустических систем PS-6116 предназначен для распределения сигнала от усилителей по 16 зонам трансляции и позволяет построить систему оповещения с ручным управлением.

Селектор акустических систем PS-6116 не предназначен для использования в быту.

## Функциональные возможности

- **Подключение до 2-х усилителей мощности**  
Устройство имеет 2 входа для подключения усилителей мощности.
- **16 зон трансляции**  
Сигнал от усилителей мощности с помощью кнопочного селектора распределяется максимум на 16 зон.
- **Выбор групп зон или всех зон одновременно**  
Пользователь может выбрать одновременно все зоны или группу зон. В устройстве предусмотрены 2 группы: зоны 1-8 и зоны 9-16. Каждой группе соответствует свой вход для подключения усилителей.
- **Дистанционное управление**  
Блок PS-6116 имеет клеммы для дистанционного управления зонами, например, с помощью недельного программируемого таймера PW-642A.
- **Система индикации**  
Индикаторы на передней панели устройства показывают состояние зон и режим работы системы трансляции.
- **Питание 24 В постоянного тока**  
Питание селектора акустических систем осуществляется от источника постоянного тока напряжением 24 В, например, блока PD-6359. Устройство сохраняет работоспособность при выключении питания. Питание необходимо только для функционирования индикаторов.
- **Установка в 19" аппаратный шкаф**  
Конструкция блока PS-6116 предусматривает установку в стандартный 19" аппаратный шкаф.

## Передняя панель

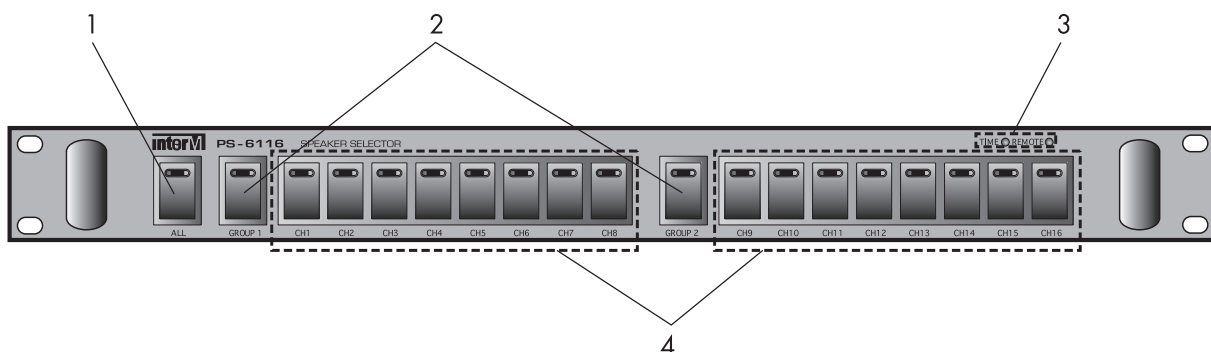

### 1. Кнопка и индикатор ALL

Данная кнопка с фиксацией предназначена для одновременного выбора всех зон. Когда кнопка находится в нажатом состоянии, на ней горит индикатор.

### 2. Кнопки GROUP 1 и GROUP 2

Данные кнопки с фиксацией предназначены для выбора групп зон. При нажатии кнопки GROUP1, трансляция включается в зонах 1-8, при нажатии кнопки GROUP 2 - в зонах 9-16. Когда кнопки находятся в нажатом состоянии, на них горят индикаторы.

### 3. Индикаторы TIMER и REMOTE

Данные индикаторы загораются при замыкании соответствующих клемм на задней панели устройства и используются для отображения режима работы системы трансляции.

### 4. Кнопки CH1-16

Данные кнопки с фиксацией предназначены для выбора зон. При нажатии данных кнопок, в соответствующих зонах включается трансляция. Когда кнопки находятся в нажатом состоянии, на них горят индикаторы.

## Задняя панель

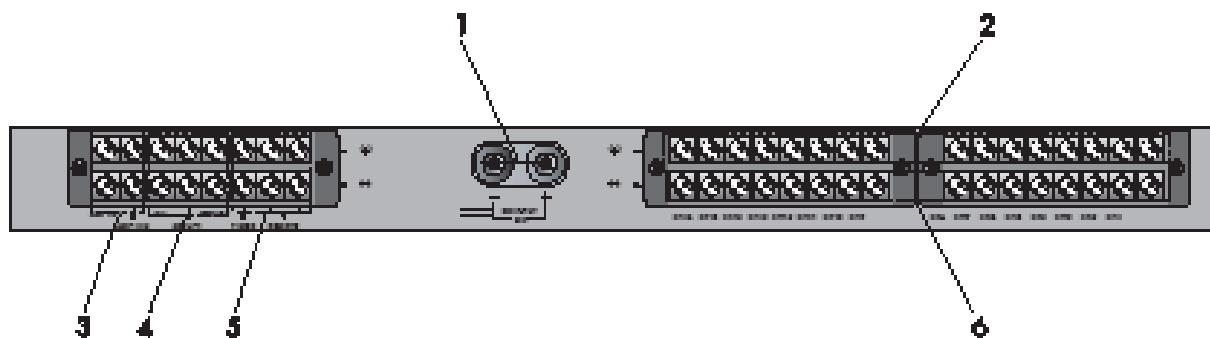
**1. Клеммы DC INPUT 1**

Данные клеммы предназначены для подключения к устройству источника питания напряжением 24 В постоянного тока. Соблюдайте полярность при подключении источника питания к блоку PS-6116.

**2. Выходные клеммы (+) CH1-16**

Данные клеммы предназначены для подключения громкоговорителей, линии 1-16. Сигнал со входных клемм поступает на выходные при включении зоны с помощью соответствующих кнопок на передней панели.

**3. Входные клеммы AMP IN 1 и AMP IN 2**

Данные клеммы предназначены для подключения выходного сигнала усилителей мощности. Максимальное количество усилителей в системе с одним PS-6116 составляет 2 (по количеству входов для подключения усилителей). Сигнал от входа AMP IN 1 подключается с помощью кнопок на передней панели к выходам CH 1-8, а сигнал от входа AMP IN 2 - к выходам CH 9-16.

**4. Клеммы дистанционного управления ALL, GROUP 1,2**

Данные клеммы предназначены для дистанционного управления включением и выключением зон трансляции. При замыкании клемм ALL включаются все зоны одновременно. При замыкании клемм GROUP 1 включаются зоны 1-8, а при замыкании клемм GROUP 2 - зоны 9-16.

**5. Клеммы управления индикацией TIMER, REMOTE 5**

Данные клеммы предназначены для автоматического управления индикаторами TIMER и REMOTE на передней панели блока PS-9116. при замыкании данных клемм загорается соответствующий индикатор.

**6. Выходные клеммы (-) CH1-16**

Данные клеммы предназначены для подключения громкоговорителей, линии 1-16. Сигнал со входных клемм поступает на выходные при включении зоны с помощью соответствующих кнопок на передней панели.

### Описание работы устройства

С помощью селектора акустических систем PS-6116 можно реализовать систему оповещения на 16 зон с ручным управлением. Для увеличения количества зон необходимо использовать несколько блоков PS-6116.

На передней панели устройства предусмотрены кнопки с фиксацией для выбора всех зон, групп зон или каждой зоны в отдельности. В кнопки встроены светодиодные индикаторы, которые загораются при включении соответствующих зон. Дополнительно блок PS-6116 оснащен двумя индикаторами TIMER и REMOTE, которые загораются при замыкании соответствующих клемм на задней панели. Данные индикаторы предназначены для отображения режима работы системы трансляции.

На задней панели блока PS-6116 предусмотрены клеммы для подключения источника питания, усилителей мощности, громкоговорителей, а также клеммы для дистанционного управления зонами. Пользователь дистанционно, например, с помощью микрофонной панели RM-616 может включить зоны 1-8, зоны 9-16 или все зоны одновременно. Эти клеммы могут использоваться для включения зон при поступлении сигнала от системы оповещения по линии ГО и ЧС.

Селектор акустических систем рассчитан на подключение одного или двух усилителей мощности. Сигнал от первого усилителя распределяется на зоны 1-8, сигнал от второго – на зоны 9-16.

Питание блока PS-6116 осуществляется от блока контроля и распределения питания PD-6359. Конструкция устройства предусматривает установку в стандартный 19" аппаратный шкаф.



Схема подключения

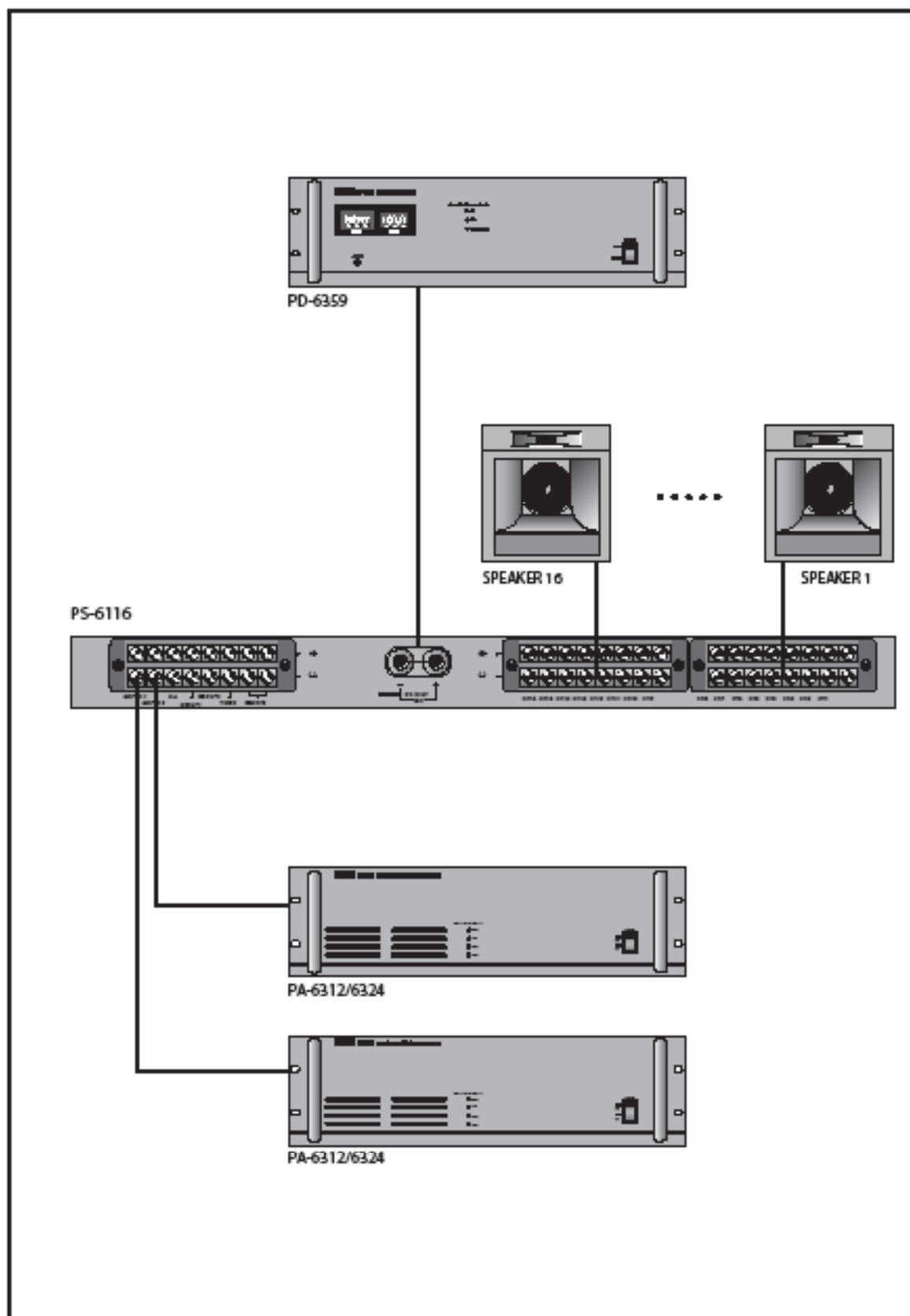

# Блок-схема устройства

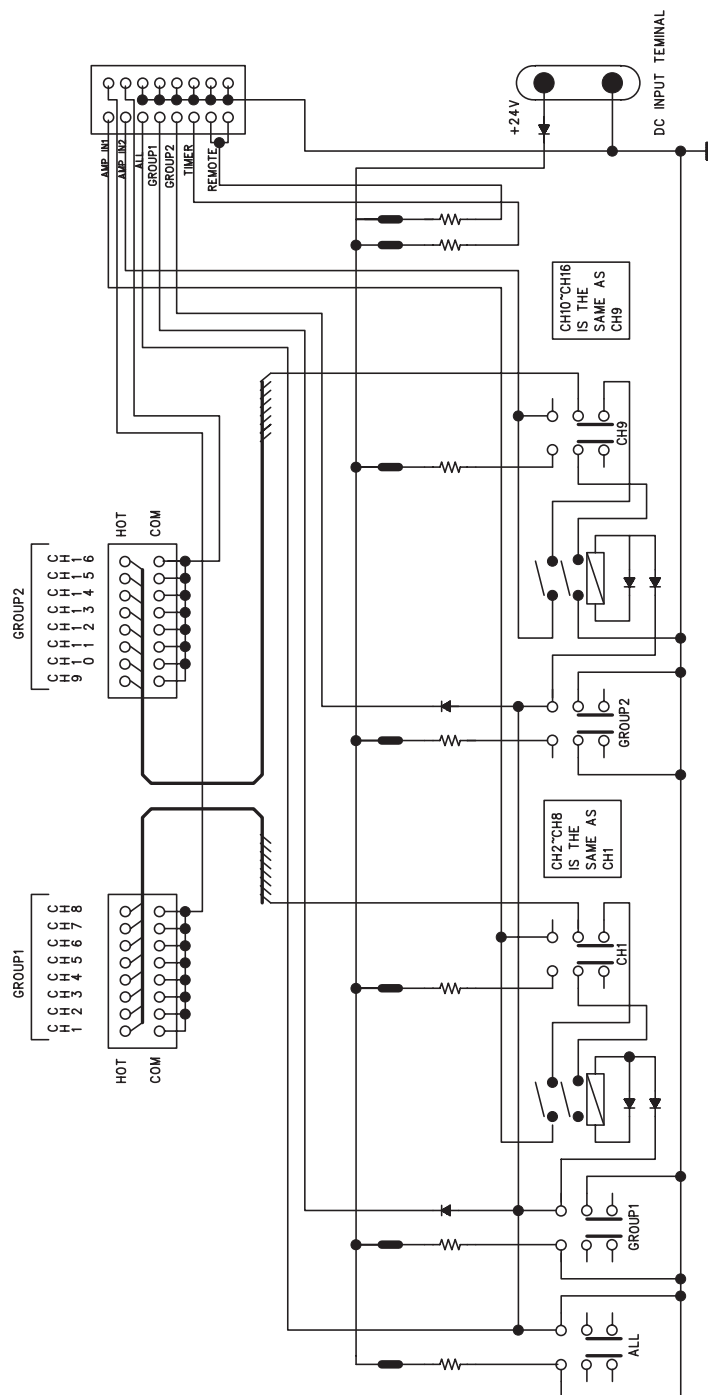

## Технические характеристики

Наименование	Значение
<b>Электрические:</b>	
Управление зонами	ALL, GROUP1, GROUP2, CH1-16
Система индикации	ALL, GROUP1, GROUP2, CH1-16, режимы TIMER, REMOTE
Диапазон рабочих температур, °С	-10~ +40
Напряжение питания (постоянный ток), В	24
Потребляемая мощность (24 в), Вт	
- максимальная	3,6
- в дежурном режиме	3,6

## Массогабаритные характеристики

Наименование	Значение
Количество установочных мест, U (юнит)	1
Масса, кг	
- нетто	3,16
- в упаковке	4,32
Габаритные размеры (ШхВхГ), мм	
- оборудование	482x44x334
- упаковка	580x143x460

Производитель оставляет за собой право без уведомления изменять приведенные в настоящем руководстве технические характеристики.

## Разрешительная документация

**EAC**

Оборудование имеет все необходимые разрешительные документы на соответствие требованиям технических регламентов (ТР ТС, ТР ЕАЭС).

Подробную информацию вы можете получить, обратившись к импортеру.

## Наименование и адрес производителя

**Inter-M Corp.**

719, Dobong-ro, Dobong-gu, Seoul, Корея

## Гарантия и сервисное обслуживание

- Гарантия действительна в течение 12 месяцев с момента продажи устройства.
- Гарантийные обязательства не распространяются на изделия, вышедшие из строя по вине потребителя или имеющие следы задымления, механические повреждения или повреждения входных цепей, подвергшиеся воздействию химических веществ, самостоятельному ремонту и неправильной эксплуатации.
- Средний срок службы: 12 лет.

Для сервисного обслуживания обращайтесь только в сервисные центры представителей производителя. Сервисное обслуживание требуется в случаях неисправности, механического повреждения изделия или силового кабеля, попадания внутрь жидкости или посторонних металлических предметов.

## Маркировка, хранение, перевозка

Вся необходимая информация (наименование изделия, модель, торговый знак изготовителя, наименование страны изготовителя, единый знак обращения на рынке, дата изготовления) нанесена на этикетку. Хранение и перевозка оборудования должны осуществляться в заводской упаковке. Условия хранения - 2 (ГОСТ 15150-69, раздел 10, таблица 13).

**Наименование изделия:** Селектор акустических систем - PS-6116

**Серийный номер:** \_\_\_\_\_

**Продавец:** \_\_\_\_\_

**Дата продажи:** \_\_\_\_\_