

BOLID



Видеокамера сетевая

BOLID VCI-220-01

Версия 2

Руководство по эксплуатации

АЦДР.202119.016 РЭп

EAC

Настоящее руководство по эксплуатации (далее по тексту — РЭ) содержит сведения о назначении, конструкции, принципе действия, технических характеристиках видеокамеры сетевой «BOLID VCI-220-01» АЦДР.202119.016 (далее по тексту — видеокамера или изделие) и указания, необходимые для правильной и безопасной ее эксплуатации.

СОДЕРЖАНИЕ

1 ОБЩИЕ СВЕДЕНИЯ	5
2 ТЕХНИЧЕСКИЕ ХАРАКТЕРИСТИКИ	6
3 КОМПЛЕКТНОСТЬ	10
4 КОНСТРУКЦИЯ	11
5 МОНТАЖ И ДЕМОНТАЖ	13
5.1 МЕРЫ БЕЗОПАСНОСТИ	13
5.2 Подготовка изделия к монтажу	14
5.3 Монтаж	15
5.3.1 Потолочное крепление видеокамеры	16
5.3.2 Настенное крепление видеокамеры.....	19
5.3.3 Угловое крепление видеокамеры	21
5.3.4 Столбовое крепление видеокамеры	23
5.4 Настройка фокусного расстояния и направления объектива	24
5.5 Демонтаж	26
6 ПОДКЛЮЧЕНИЕ	27
6.1 Подключение тревожных входов/выходов	32
6.2 Уличное защитное заземление	34
6.3 Установка молниеотвода	36
7 WEB-ИНТЕРФЕЙС	38
7.1 Подключение к WEB-ИНТЕРФЕЙСУ	38
7.1.1 Восстановление пароля пользователя	41
7.2 Главное меню WEB-ИНТЕРФЕЙСА	43
7.3 Раздел меню «ПРОСМОТР»	44
7.3.1 Выбор видеопотока	45
7.3.2 Действия с объектом просмотра	45
7.3.3 Управление окном просмотра	47
7.4 Раздел меню «ВОСПРОИЗВЕДЕНИЕ»	50

7.5 РАЗДЕЛ МЕНЮ «НАСТРОЙКИ»	56
7.5.1 Пункт меню «IP видекамера»	59
7.5.2 Пункт меню «Сеть»	86
7.5.3 Пункт меню «События»	110
7.5.4 Пункт меню «Запись и хранение»	134
7.5.5 Пункт меню «Система»	143
7.5.6 Пункт меню «Информация»	160
7.6 РАЗДЕЛ МЕНЮ «СОБЫТИЯ»	166
7.7 РАЗДЕЛ МЕНЮ «ВЫХОД»	166
8 РЕКОМЕНДАЦИИ ПО ОБЕСПЕЧЕНИЮ ИНФОРМАЦИОННОЙ БЕЗОПАСНОСТИ	168
9 ПОДКЛЮЧЕНИЕ ВИДЕОКАМЕРЫ К СЕРВИСУ «P2P»	172
10 ПРОГРАММНОЕ ОБЕСПЕЧЕНИЕ «ORION VIDEO LITE»	176
11 РАБОТА СО СТОРОННИМИ КЛИЕНТАМИ	178
12 РАБОТА С УТИЛИТОЙ «BOLID VIDEOSCAN»	179
13 ТЕХНИЧЕСКОЕ ОБСЛУЖИВАНИЕ И ПРОВЕРКА РАБОТОСПОСОБНОСТИ	181
14 ВОЗМОЖНЫЕ НЕИСПРАВНОСТИ И СПОСОБЫ ИХ УСТРАНЕНИЯ	183
15 РЕМОНТ	185
16 МАРКИРОВКА	186
17 УПАКОВКА	187
18 ХРАНЕНИЕ	188
19 ТРАНСПОРТИРОВАНИЕ	189
20 УТИЛИЗАЦИЯ	190
21 ГАРАНТИИ ИЗГОТОВИТЕЛЯ	191
22 СВЕДЕНИЯ О СЕРТИФИКАЦИИ	192
23 СВЕДЕНИЯ О ПРИЕМКЕ	193

1 ОБЩИЕ СВЕДЕНИЯ

1.1 Видеокамера предназначена для работы в составе комплекса видеонаблюдения для непрерывной трансляции видеоизображения с охраняемой зоны на системы отображения, записи, хранения и воспроизведения видеоизображения.

1.2 Изделие предназначено только для профессионального использования и рассчитано на непрерывную круглосуточную работу.

2 ТЕХНИЧЕСКИЕ ХАРАКТЕРИСТИКИ

Основные технические характеристики изделия представлены ниже (Таблица 2.1).

Таблица 2.1 — Основные технические характеристики

Камера	
Матрица	1/2,8" КМОП
Разрешение видеоизображения	1920x1080 пикселей
Система сканирования	Прогрессивная
Скорость затвора	Авто/Ручн., 1/3~1/100000 с
Минимальная освещенность	0,006 люкс/F1.4 (ИК-подсветка выкл.); 0 люкс (ИК-подсветка вкл.)
Соотношение «сигнал-шум»	Более 50 дБ
Видеовыход	Есть (только для настройки)
Особенности	
Дальность ИК-подсветки	50 м
День-ночь	Авто (ICR) / Цвет / Ч/Б
Компенсация фоновой засветки	BLC/HLC / WDR (120 дБ)
Баланс белого	Авто/Ручн.
Регулировка усиления	Авто/Ручн.
Шумоподавление	3D
Маска конфиденциальности	До 4 зон
Цифровой зум	16x

Объектив	
Тип объектива	2,7 — 13,5 мм, вариофокальный моторизированный
Максимальное раскрытие диафрагмы	F1.4
Угол обзора	Гор.: 101° — 31°, Верт.: 54° — 17°
Видео	
Сжатие видеосигнала	H.265/H.264
Формат видеоизображения	1080P(1920x1080) / 1,3Mp(1280x960) / 720P(1280x720) / D1(704x576/704x480) / CIF(352x288/352x240)
Частота кадров	
Основной поток	1080P (1~50/60 к/с)
Дополнительный поток	D1 (1~50/60 к/с)
Дополнительный поток 2	1080P (1~25/30 к/с)
Скорость передачи данных	H.264: 24 ~ 9472 кбит/с, H.265: 14 ~ 5632 кбит/с
Звук	
Сжатие аудиосигнала	G.711a/G.711Mu/AAC/G.726
Аудиоканал	1 канал вход, 1 канал выход
Микрофон	Нет
Видеоаналитика	
Видеоаналитические функции	Пересечение линии, контроль области, оставленный предмет, пропавшие предметы
Детекция	Детекция лиц, обнаружение движения, закрытие/расфокусировка объектива, изменение сцены

Эффективные зоны визуального различения объектов (BS EN 62676-4)*	
	расстояние от объектива (2,7 мм / 13,5 мм)
Обнаружение (25 пикселей/м)	до 44 м / до 143 м
Наблюдение (63 пикселя/м)	до 18 м / до 57 м
Распознавание (125 пикселей/м)	до 9 м / до 28 м
Идентификация (250 пикселей/м)	до 4 м / до 14 м
Сеть	
Ethernet	10/100 Base-T, RJ-45
Совместимый интернет браузер веб-интерфейса	Internet Explorer для Windows
Wi-Fi	Нет
Протоколы	HTTP; HTTPS; TCP; ARP; RTSP; RTP; UDP; SMTP; FTP; DHCP; DNS; DDNS; PPPOE; IPv4/v6; QoS; UPnP; NTP; Bonjour; 802.1x; Multicast; ICMP; IGMP; SNMP; RTCP
Стандарты обмена	ONVIF, PSIA, CGI
Максимальное количество одновременных подключений к веб-интерфейсу	20
Доп. разъемы	
Слот карты памяти	Micro SD, не более 128 Гб
Тревожный вход, выход	1 вход, 1 выход
Грозозащита	
Уровень напряжения защиты U_p	6 кВ

Общие сведения	
Количество одновременно транслируемых видеопотоков	3
Напряжение электропитания	12 В постоянного тока, 24 В переменного тока
Потребляемая мощность	Не более 15 Вт
Питание PoE	IEEE 802.3at
Диапазон рабочих температур	От -65 °С до +60 °С
Относительная влажность воздуха	От 10 % до 95 %
Степень защиты оболочки	IP67
Антивандальная защита	IK10
Габаритные размеры	159,1x159,1x117,9 мм
Масса	0,95 кг
Совместимость с аксессуарами	BR-102, BR-103, BR-104, BR-107, BR-301, BR-302, BR-303

*В условиях достаточной освещенности и при отсутствии неблагоприятных погодных условий. Обнаружение — обнаружение движения или наличия объекта в кадре. Наблюдение — определение основных характеристик объекта. Распознавание — распознавание характеристик и узнавание объекта по визуальным признакам. Идентификация — установление личности/номерных знаков автомобиля.

3 КОМПЛЕКТНОСТЬ

Состав изделия при поставке (комплект поставки видеокамеры) представлен ниже (Таблица 3.1).

Таблица 3.1 — Комплект поставки

Наименование	Обозначение	Кол.
Видеокамера «BOLID VCI-220-01»	АЦДР.202119.016	1 шт.
Руководство по эксплуатации изделия «BOLID VCI-220-01»	АЦДР.202119.016 РЭ	1 экз.
Наклейка монтажная «Трафарет для крепления видеокамеры»		1 шт.
Наклейка информирующая «Ведется видеонаблюдение»		1 шт.
Герметичная кабельная муфта		1 шт.
Шуруп 4x25		4 шт.
Дюбель 6x25		4 шт.
Ключ Т15 «Звездочка»		1 шт.
Кабель BNC		1 шт.
Переходник питания		1 шт.

4 КОНСТРУКЦИЯ

Внешний вид и основные элементы видеокамеры представлены ниже (Рисунок 4.1).

Диоды ИК-подсветки, и датчик освещенности позволяют осуществлять видеонаблюдение в условиях низкой освещенности.

Моторизированный объектив с переменным фокусным расстоянием между оптическим центром линзы объектива и фокальной плоскостью видеокамеры, оснащённый электроприводом для дистанционно изменения фокусного расстояния, предназначен для создания действительного оптического изображения.

Кабель видеокамеры является комбинированным и включает в себя кабель питания и сетевой кабель (Рисунок 6.1).



Рисунок 4.1 - Внешний вид и основные элементы видеокамеры

Внутри корпуса устройства находится кнопка аппаратного сброса (RESET) и слот для карты памяти «Micro SD».

Кнопка аппаратного сброса (Рисунок 4.2) используется для возврата к настройкам по умолчанию. Если нажать и удерживать эту кнопку в течение 5 секунд, конфигурация системы вернется к заводским настройкам.

Карта памяти «Micro SD» (Рисунок 4.2) (не входит в комплект поставки) используется для записи видеопотока.



Рисунок 4.2 – Расположение кнопки аппаратного сброса и слота для карты памяти

5 МОНТАЖ И ДЕМОНТАЖ

5.1 МЕРЫ БЕЗОПАСНОСТИ

1. К работе с изделием допускается квалифицированный персонал, изучивший настоящее руководство.
2. Все работы по монтажу и наладке производить с соблюдением требований действующих нормативных документов по технике безопасности.
3. Лица, производящие монтаж и наладку, должны иметь удостоверение на право работы с электроустановками напряжением до 1000 В.
4. Монтаж производить только при отключенном напряжении питания.
5. Для монтажных работ необходимо использовать исправный, безопасный и удобный монтажный инструмент.
6. Монтаж производить только на чистой, сухой установочной поверхности при отсутствии атмосферных осадков, повышенной влажности и иных неблагоприятных условий.
7. Все виды работ с изделием во время грозы запрещаются.
8. Монтаж производить без повреждения конструкции. Выполненный монтаж должен обеспечивать герметичность внутренней конструкции и электрического подключения видеокамеры.
9. Необходимо исключить образование, попадание или воздействие конденсата, электроразряда, статического электричества, грязи, жидкости, опасных веществ и мусора на поверхности, на электронных, оптических, конструктивных и электрических элементах видеокамеры.

5.2 ПОДГОТОВКА ИЗДЕЛИЯ К МОНТАЖУ



ВНИМАНИЕ!

Запрещается переносить, держать, закреплять, подвешивать видеокамеру за кабель — это ведет к потере гарантии и поломке устройства.













ВНИМАНИЕ!

Специалист по монтажу, при необходимости, может использовать иную технологию установки и крепежные элементы, не входящие в комплект поставки, если это не нарушает конструкцию, не влияет на работу устройства и обеспечивает надежность системы.

Выберите тип крепления (Таблица 5.1), обеспечивающий наиболее эффективное расположение видеокамеры в зависимости от решаемой задачи.

Таблица 5.1 — Типы крепления видеокамеры

Тип крепления	Монтажный адаптер	Кронштейны		Примечание
Потолочное	—	—	—	Стандартное
	 BR-303	 BR-104	—	С удлинением на 235 мм
Настенное	—	—	—	Стандартное
	 BR-303	 BR-107	—	С горизонтальной ориентацией
Угловое	—	—	—	Стандартное
	 BR-303	 BR-107	 BR-102	Стандартное
Столбовое	—	—	—	Стандартное
	 BR-303	 BR-107	 BR-103	Стандартное

Выберите место крепления видеокamеры с учетом габаритных размеров изделия (Рисунок 5.1) и удобства работы с монтажным инструментом.



Рисунок 5.1 – Габаритные размеры видеокamеры

Убедитесь, что монтажная поверхность способна выдерживать трехкратный вес камеры и кронштейна.

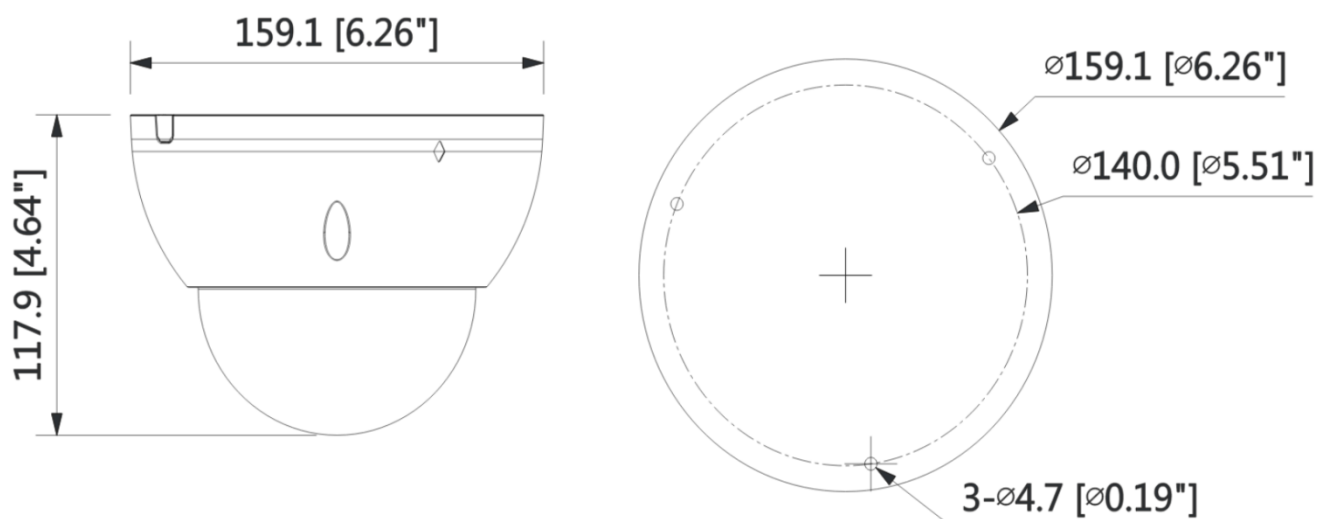

ВНИМАНИЕ!

При монтаже провода электропитания и выходов следует оставить достаточное пространство для легкого доступа при дальнейшем обслуживании устройства.

5.3 МОНТАЖ



ВНИМАНИЕ!

Монтаж и пусконаладочные работы изделия, включая регулировку объектива, проводить при окружающей температуре не ниже +10 °С, относительной влажности воздуха не выше 80%, при отсутствии повышенного испарения и парообразования, усиленной вибрации.

5.3.1 Потолочное крепление видеокамеры

1. С помощью ключа из комплекта поставки выкрутите винты и аккуратно отсоедините корпус (купол) от устройства (Рисунок 5.2).



Рисунок 5.2 – Отсоединение корпуса

2. Используя трафарет из комплекта поставки видеокамеры, отметьте точки крепления на установочной поверхности и просверлите 3 отверстия (диаметр 6 мм, глубина не менее 25 мм) в установочной поверхности.
3. Используя дюбели и шурупы из комплекта поставки, закрепите видеокамеру на установочной поверхности.
4. С помощью ключа из комплекта поставки вкрутите винты и закрепите корпус на устройстве (Рисунок 5.3).



Рисунок 5.3 – Потолочное крепление видеокамеры на установочной поверхности

5.3.1.1 Потолочное крепление видеокамеры на потолочном кронштейне



ВНИМАНИЕ!

Кронштейн BR-104, монтажный адаптер BR-303 и адаптеры-удлинители BR-301, BR-302 не входят в комплект поставки видеокамеры.

Внешний вид и габаритные размеры потолочного кронштейна представлены ниже (Рисунок 5.4).



Рисунок 5.4 – Потолочный кронштейн BR-104

Внешний вид и габаритные размеры монтажного адаптера представлены ниже (Рисунок 5.5).

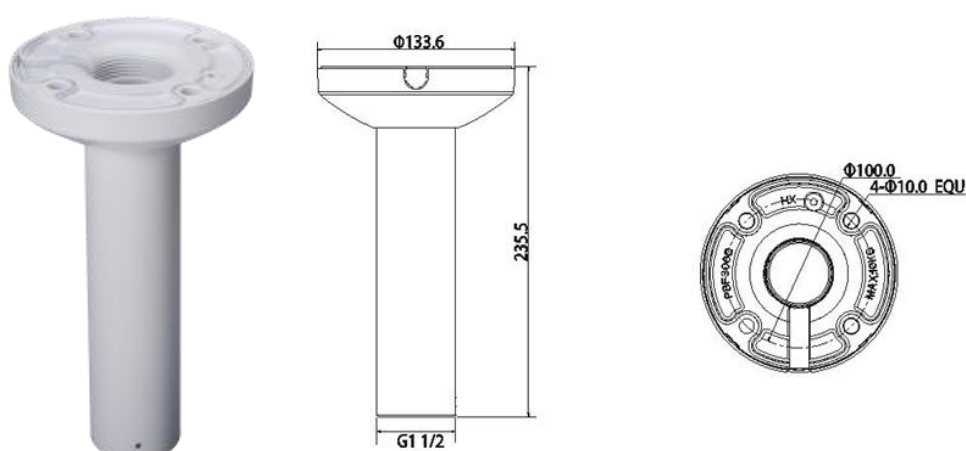

Рисунок 5.5 – Монтажный адаптер BR-303

1. Используя монтажное основание потолочного кронштейна, отметьте точки крепления на установочной поверхности и просверлите 4 отверстия (диаметр 8 мм, глубина не менее 65 мм) в установочной поверхности.
2. Закрепите (крепежные элементы не входят в комплект поставки) потолочный кронштейн на установочной поверхности
3. Аккуратно протолкните кабель видеокamеры внутрь монтажного адаптера. Используя шурупы из комплекта поставки монтажного адаптера, присоедините монтажный адаптер к видеокamере.
4. Протолкните кабель внутрь потолочного кронштейна и закрепите монтажный адаптер с видеокamерой на потолочном кронштейне (Рисунок 5.6).

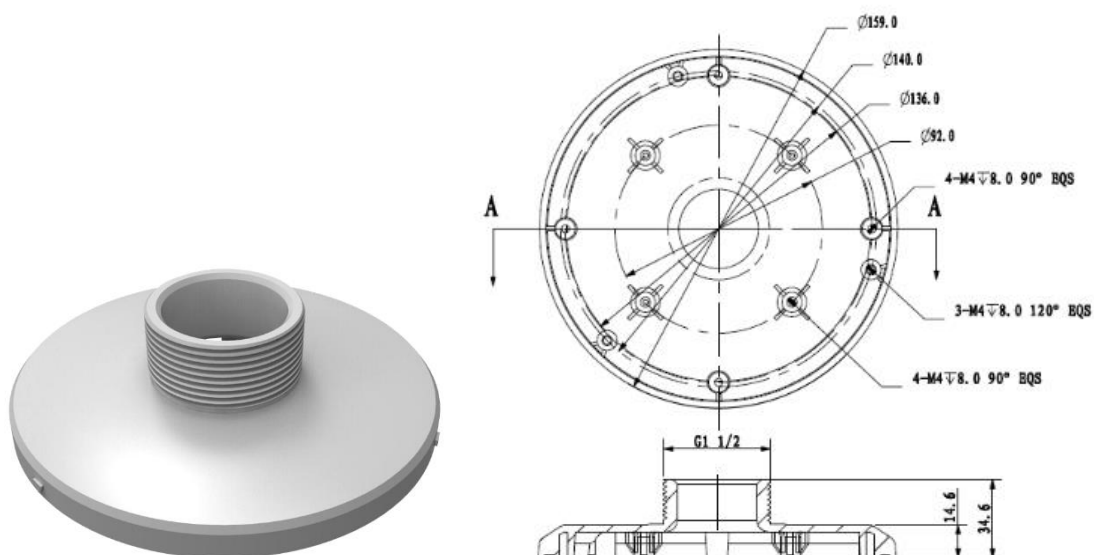

Рисунок 5.6 – Потолочное крепление видеокamеры на потолочном кронштейне

5.3.2 Настенное крепление видеокамеры

1. С помощью ключа из комплекта поставки выкрутите винты и аккуратно отсоедините корпус (купол) от устройства (Рисунок 5.2).
2. Используя трафарет из комплекта поставки видеокамеры, отметьте точки крепления на установочной поверхности и просверлите 3 отверстия (диаметр 6 мм, глубина не менее 25 мм) в установочной поверхности.
3. Используя дюбели и шурупы из комплекта поставки, закрепите видеокамеру на установочной поверхности.
4. С помощью ключа из комплекта поставки вкрутите винты и закрепите корпус на устройстве (Рисунок 5.3).



Рисунок 5.7 – Настенное крепление видеокамеры на установочной поверхности

5.3.2.1 Настенное крепление видеокамеры на настенном кронштейне



ВНИМАНИЕ!

Кронштейн BR-107, монтажный адаптер BR-303 и адаптеры-удлинители BR-301, BR-302 не входят в комплект поставки видеокамеры.

Внешний вид и габаритные размеры настенного кронштейна представлены ниже (Рисунок 5.8).



Рисунок 5.8 – Настенный кронштейн BR-107

Внешний вид и габаритные размеры монтажного адаптера представлены выше (Рисунок 5.5).

1. Используя ключ из комплекта поставки настенного кронштейна, отсоедините монтажное основание от кронштейна.
2. Используя монтажное основание настенного кронштейна, отметьте точки крепления на установочной поверхности и просверлите 4 отверстия (диаметр 8 мм, глубина не менее 45 мм) в установочной поверхности.
3. Закрепите (крепежные элементы входят в комплект поставки) настенный кронштейн на установочной поверхности.

4. Аккуратно протолкните кабель видеокamеры внутрь монтажного адаптера. Используя шурупы из комплекта поставки монтажного адаптера, присоедините монтажный адаптер к видеокamере.
5. Протолкните кабель внутрь настенного кронштейна и закрепите монтажный адаптер с видеокamерой на настенном кронштейне (Рисунок 5.9).



Рисунок 5.9 – Настенное крепление видеокamеры на настенном кронштейне

5.3.3 Угловое крепление видеокamеры



ВНИМАНИЕ!

Кронштейны BR-107, BR-102, монтажный адаптер BR-303 и адаптеры-удлинители BR-301, BR-302 не входят в комплект поставки видеокamеры.

Внешний вид и габаритные размеры углового кронштейна представлены ниже (Рисунок 5.10).



Рисунок 5.10 – Угловой кронштейн BR-102

1. Используя угловой кронштейн, отметьте точки крепления на установочной поверхности (Рисунок 5.11) и просверлите 4 отверстия (диаметр 8 мм, глубина не менее 65 мм) в установочной поверхности.

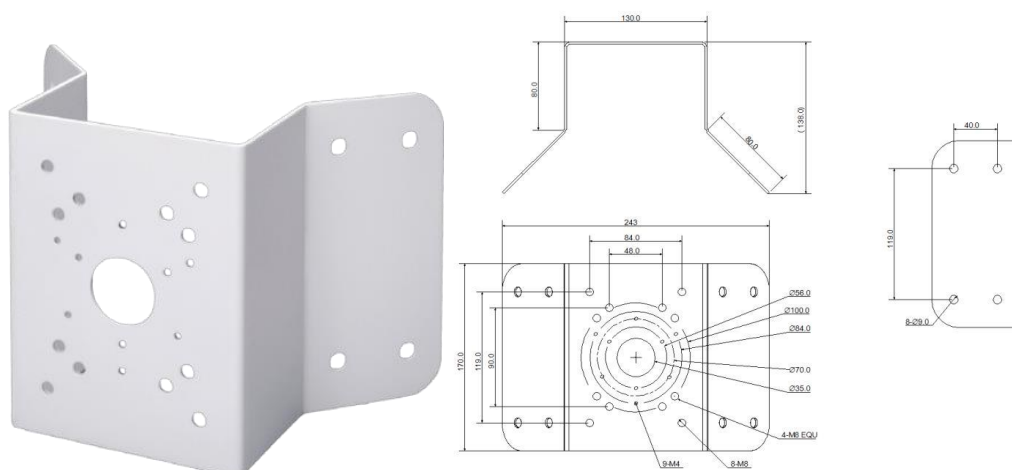

Рисунок 5.11 – Определение точек крепления кронштейна на установочной поверхности

2. Закрепите видеокамеру на настенном кронштейне, как указано в разделе 5.3.2 настоящего руководства.
3. Закрепите видеокамеру с настенным кронштейном на угловом кронштейне.
4. С помощью анкерных болтов из комплекта поставки закрепите угловой кронштейн с видеокамерой на установочной поверхности (Рисунок 5.12).

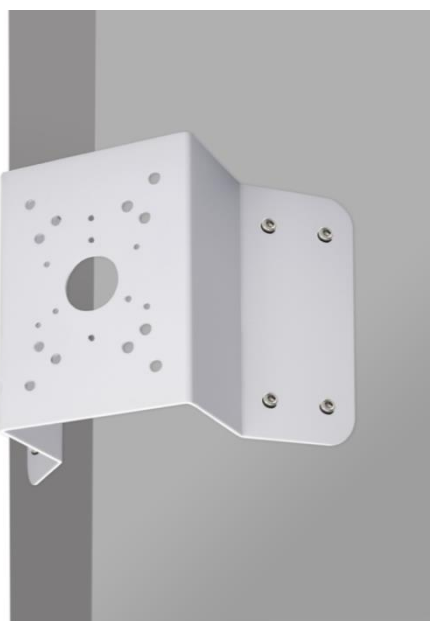

Рисунок 5.12 – Монтаж видеокамеры на угловом кронштейне BR-102

5.3.4 Столбовое крепление видеокамеры



ВНИМАНИЕ!

Кронштейны BR-107, BR-103, монтажный адаптер BR-303 и адаптеры-удлинители BR-301, BR-302 не входят в комплект поставки видеокамеры.

Внешний вид и габаритные размеры столбового кронштейна представлены ниже (Рисунок 5.13).



Рисунок 5.13 – Столбовой кронштейн BR-103

1. Закрепите видеокамеру на настенном кронштейне, как указано в разделе 5.3.2 настоящего руководства.
2. Закрепите видеокамеру с настенным кронштейном на столбовом кронштейне. С помощью хомутов из комплекта поставки столбового кронштейна закрепите столбовой кронштейн с видеокамерой на столбе, а затем плотно затяните хомуты (Рисунок 5.14).

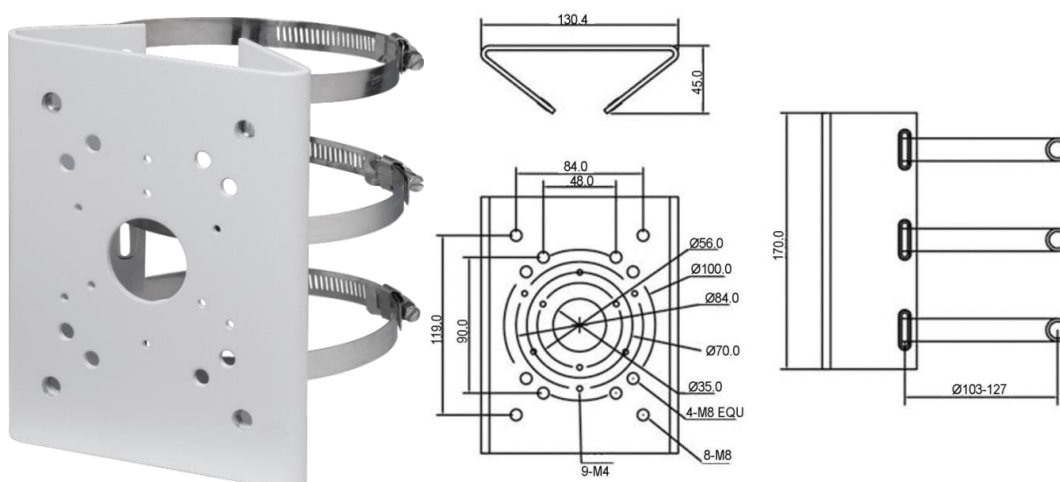

Рисунок 5.14 – Монтаж видеокамеры на столбовом кронштейне BR-103

5.4 НАСТРОЙКА ФОКУСНОГО РАССТОЯНИЯ И НАПРАВЛЕНИЯ ОБЪЕКТИВА

Настройка фокусного расстояния может осуществляться вручную и через веб-интерфейс видеокамеры (Вкладка «Фокусировка»).

Настройка фокусного расстояния вручную осуществляется с помощью кнопок «W» (уменьшение фокусного расстояния) и «T» (увеличение фокусного расстояния) внутри корпуса устройства (Рисунок 5.15).



Рисунок 5.15 – Настройка фокусного расстояния вручную

Для настройки требуемого направления объектива с помощью ключа из комплекта поставки снимите корпус с устройства. Ослабьте стопорные винты и отрегулируйте положение объектива, направив объектив видеокамеры на зону наблюдения (Рисунок 5.16). Затяните стопорные винты для фиксации положения объектива, наденьте корпус на устройство и зафиксируйте, используя ключ из комплекта поставки.



Рисунок 5.16 – Настройка направления объектива

5.5 ДЕМОНТАЖ

Демонтаж видеокамеры производится в обратном порядке при отключенном напряжении питания.

6 ПОДКЛЮЧЕНИЕ

Подключение устройства возможно осуществлять как с помощью кабеля, так и с помощью разъёмов, расположенных внутри корпуса устройства. Герметичная конструкция устройства позволяет осуществлять подключение внутри корпуса без использования монтажной коробки.

Кабель видеокамеры является комбинированным и включает в себя сетевой кабель и кабель питания (Рисунок 6.1).



Рисунок 6.1 — Кабель видеокамеры

Таблица 6.1 — Назначение разъемов кабеля видеокамеры

Разъем	Назначение
POWER	Электропитание DC12V
Сетевой порт	Ethernet порт
AUDIO IN	Аудиовход
AUDIO OUT	Аудиовыход
ALARM IN1	Тревожный вход 1
ALARM IN2	Тревожный вход 2
ALARM OUT	Тревожный выход

Разъем	Назначение
ALM OUT GND	Заземление тревожного выхода
ALM IN GND	Заземление тревожного входа

Сетевой кабель – кабель с разъемом RJ-45 предназначен для соединения сетевого оборудования кабелем UTP cat.5e (не входит в комплект поставки видеокамеры) для передачи видеопотока в цифровом формате по сети Ethernet при помощи физического стандарта 10/100BASE-T (скорость передачи данных 10/100 Мбит/с соответственно). Также кабель с разъемом RJ-45 предназначен для осуществления питания видеокамеры по технологии «PoE» (электропитание осуществляется без использования блока питания, путем подключения устройства сетевым кабелем к источнику питания PoE (сетевой видеорегистратор с PoE портами/PoE-инжектор)). Технология PoE не оказывает влияния на качество передачи данных. Передача данных по сети Ethernet и питание видеокамеры по технологии «PoE» может осуществляться одновременно. К разъёму RJ-45 может подключаться коммутационное оборудование, PoE-инжектор, сетевой видеорегистратор, компьютер.

ВНИМАНИЕ!

При подключении сетевого кабеля необходимо убедиться в подключении сетевого интерфейса внутри корпуса устройства: разъем сетевого порта внутри устройства должен быть включен с помощью разъема RJ-45 (Рисунок 6.2).

Кабель питания – кабель с разъемом питания (5,5x2,1), предназначен для осуществления электрического питания видеокамеры от источника питания (блока питания) напряжением 12 В постоянного тока / 24 В переменного тока. Источник питания в комплект поставки не входит. Переходник питания из комплекта поставки предназначен для подключения камеры к источнику питания с клеммным разъемом.

**ВНИМАНИЕ!**

При подключении кабеля питания необходимо убедиться в подключении разъема питания внутри корпуса устройства: разъем питания внутри устройства должен быть включен с помощью клемм электропитания (Рисунок 6.2).

Внутри корпуса устройства (Рисунок 6.2) расположены разъемы: разъем питания, сетевой порт, аудиовход, аудиовыход, тревожный вход и выход, видеовыход (Таблица 6.2).



Рисунок 6.2 – Разъемы видеокамеры

Таблица 6.2 – Назначение разъемов видеокамеры

	Разъем	Назначение
1	Электропитание	DC12V/AC24V
2	Сетевой порт	Ethernet порт

	Разъем	Назначение
3	AUDIO OUT	Аудио выход
	AUDIO IN	Аудио вход
	GND	Заземление устройства
	ALARM IN	Тревожный вход
	ALARN GND	Заземление тревоги
	ALARM OUT	Тревожный выход
4	VIDEO OUT	Видеовыход для настройки устройства

Разъем питания – клеммный разъем для подключения видеокамеры к источнику питания 12 В постоянного тока / 24 В переменного тока.

Сетевой порт - разъем RJ-45, предназначен для соединения сетевого оборудования кабелем UTP cat.5 для передачи видеопотока в цифровом формате по сети Ethernet, а также для осуществления питания видеокамеры по технологии «PoE» (без использования блока питания).

Аудио вход – клеммный разъем для подключения внешнего источника звука (микрофона). Устройства, подключаемые к данному входу, в комплект поставки не входят.

Аудио выход – клеммный разъем для подключения устройств воспроизведения звука (динамик, громкоговоритель). Устройства, подключаемые к данному выходу, в комплект поставки не входят.

Тревожный вход/выход – клеммный разъем для подключения контактов взаимодействующих датчиков или устройств, и позволяющих видеокамере реагировать на определенное событие. Подключение тревожных входов/выходов описано в разделе 6.1 настоящего руководства.

Видеовыход – разъем видеокамеры (RCA), предназначен для подключения к видеокамере видеотестера или монитора с аналоговым

видеовходом стандарта CVBS для осуществления проверки и настройки видеокамеры.

1. Используя соответствующие провода, как указано на маркировке, подключите их к блоку питания. Неверное соединение может привести к повреждению и/или неправильному функционированию оборудования.
2. Используя сетевой кабель, подключите видеокамеру к видеорегистратору или компьютеру в зависимости от выбранной схемы подключения. Базовые схемы подключения представлены ниже (Рисунок 6.3, Рисунок 6.4, Рисунок 6.5). Неверное соединение может привести к повреждению и/или неправильному функционированию оборудования.



Рисунок 6.3 – Схема подключения видеокамеры к компьютеру



Рисунок 6.4 - Схема подключения видеокамеры к компьютеру через коммутатор



Рисунок 6.5 – Схема подключения видеокamеры к видеорегистратору

6.1 ПОДКЛЮЧЕНИЕ ТРЕВОЖНЫХ ВХОДОВ/ВЫХОДОВ

Устройства, подключаемые к тревожному входу, выполняют функцию формирования сигнала, отправляемого видеокamере, при наступлении тревожного события.

Видеокamеры могут однозначно определять одно из двух состояний на входящей линии тревоги. Если на линии тревожного входа отсутствуют подключенные устройства, и линия разомкнута (отсутствует сопротивление) — видеокamерой данное состояние определяется как логическая «1». Если линия замкнута на «Alarm GND» или сопротивление менее 500 Ом — состояние на тревожном входе определяется как логический «0».

Параметры тревожных входов представлены ниже (Таблица 6.3).

Таблица 6.3 — Параметры тревожных входов

Параметр	Значение
Напряжение на контактах тревожных входов	+5В DC

Параметр	Значение
Ток замыкания на GND	<2 мА
Сопротивление срабатывания тревожного входа	0 ~ 500 Ом

Схема подключения тревожного входа представлена ниже (Рисунок 6.6).



Рисунок 6.6 — Схема подключения тревожного входа

Устройства, подключаемые к тревожному выходу, предназначены, как правило, для создания звукового либо светового предупреждения о наступлении события тревоги при получении тревожного сигнала непосредственно от видеокамеры.

Тревожные выходы видеокамеры нормально разомкнуты. Для таких контактов без подачи питания или не в состоянии тревоги между контактами “Alarm IN” и “Alarm OUT” сопротивление стремится к бесконечности (контакты разомкнуты). При создании тревожного события контакт между ними будет замкнут и сопротивление станет приблизительно равным 0.

Параметры тревожных выходов представлены ниже (Таблица 6.4).

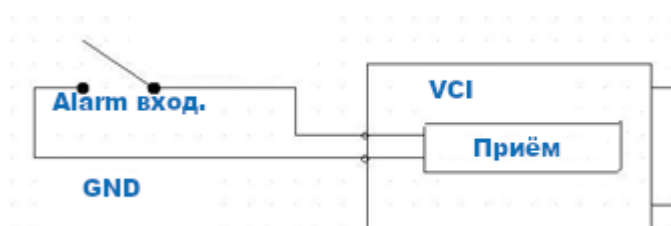
Таблица 6.4 — Параметры тревожных выходов

Параметр	Значение
Допустимый диапазон напряжения, подаваемого на тревожный выход	DC +3.3 — +5В
Допустимый номинальный ток на тревожном выходе	30мА

**ВНИМАНИЕ!**

Контакты «ALM IN GND» / «ALM OUT GND» (заземление тревожного входа / заземление тревожного выхода) конструктивно являются общими для видеокамеры. В том числе для основной платы.

6.2 УЛИЧНОЕ ЗАЩИТНОЕ ЗАЗЕМЛЕНИЕ

**ВНИМАНИЕ!**

Правила организации защитного заземления регламентируются документами «Правила устройства электроустановок» (ПУЭ). Глава 1.7. «Заземление и защитные меры электробезопасности» и ГОСТ 12.2.007.0-75.

При организации защитного заземления должны быть соблюдены следующие условия:

1. Расстояние между сетевым кабелем и высоковольтной линией или приборами должно составлять не менее 50 м;
2. Кабели снаружи зданий, по возможности, должны быть проложены под навесом или крышей;
3. При прокладке кабелей в грунте для вывода кабелей на поверхность следует использовать металлическую трубу, заземлённую с одной из сторон на глубину не менее 0,5 м. Прокладка кабелей в открытом виде не допустима;
4. На территориях с повышенной опасностью поражения молнией, а также вблизи устройств с сильными магнитными полями, таких как высоковольтные трансформаторные подстанции, необходима установка грозозащитных устройств или молниеотводов;
5. Грозозащита здания, кабелей и устройств снаружи, имеющих подключение внутри здания, должны иметь общее заземление и соответствовать требованиям ПУЭ (глава 1.7);

6. Проводники в системе заземления должны иметь равный потенциал. Все устройства заземления должны строго соответствовать документам по электробезопасности, а также иметь защиту от помех. Запрещено подключение заземления на линию «N» электроснабжения, а также пересечение с другими проводами. Сопротивление системы заземления не должно превышать 4 Ом, площадь поперечного сечения кабеля заземления должна составлять не менее 25 мм².

При питании сетевой видеокамеры по технологии PoE, осуществляется подключение с гальванической развязкой сигнальных линий и неавтономным источником вторичного электропитания. В соответствии с требованиями ПУЭ, корпус источника питания (коммутатора, видеорегистратора, PoE инжектора) на щитке электропитания, к которому он подключен, а также корпус видеокамеры должен быть заземлен. При этом рекомендуется установка дополнительных устройств грозозащиты сетевого кабеля со стороны камеры и видеорегистратора. Заземление устройств грозозащиты кабеля выполняется в соответствии с соответствующим руководством по эксплуатации.

При питании сетевой видеокамеры от отдельного источника питания (блока питания, РИП) — необходимо также осуществлять заземление подключенного источника питания.

6.3 УСТАНОВКА МОЛНИЕОТВОДА



Рисунок 6.7 — Установка молниеотвода

При установке видеокамеры необходимо изолировать заземляющий кабель от металлических частей видеокамеры. Прокладку кабеля заземления необходимо осуществлять на расстоянии от видеокамеры, её металлического кронштейна и всех подключенных к ней кабелей для снижения мощности электромагнитного поля, создаваемого при ударе молнии в молниеуловитель. Расстояние между основанием стержня молниеуловителя и местом установки камеры видеонаблюдения должно составлять не менее 0,5 м. При прокладке кабеля необходимо обеспечить отсутствие острых углов и загибов токопроводящей шины.

Общая высота молниеотвода, для упрощения расчётов, должна быть не менее расстояния от поверхности земли до наивысшей точки установленной видеокамеры, умноженной на 1,5. Например, при установке видеокамеры так, что наивысшая точка кронштейна устанавливаемой видеокамеры будет находиться на расстоянии 6 м от поверхности земли, высота молниеотвода должна быть не менее 9 м.

Наиболее правильным является разделение контуров громоотвода и защитного заземления электроприборов.

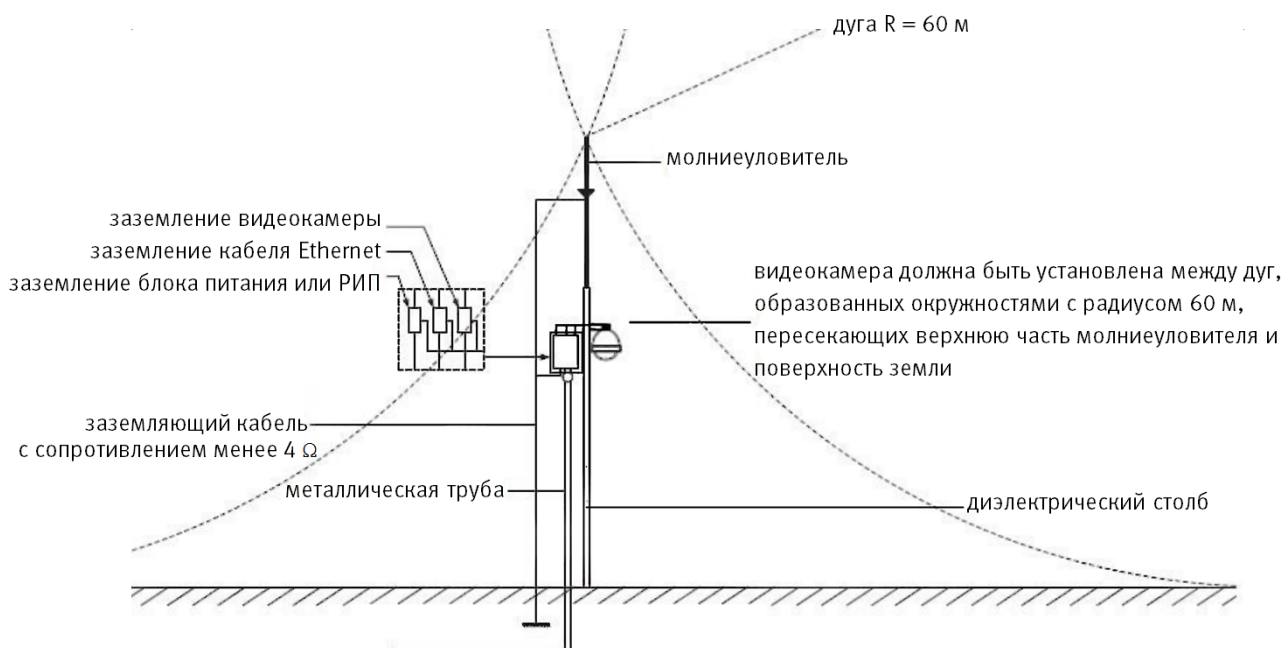
В случае если установка осуществляется на общий с молниеотводом металлический столб, необходимо обеспечить электроизоляцию камеры от конструкции, на которую она крепится.

Не рекомендуется заземлять на одну и ту же токопроводящую линию заземления молниеуловитель и заземление электроприборов. В противном случае возможен выход из строя всех заземлённых таким образом устройств.

7 WEB-ИНТЕРФЕЙС

7.1 ПОДКЛЮЧЕНИЕ К WEB-ИНТЕРФЕЙСУ

Откройте на компьютере браузер Internet Explorer и введите в открывшемся окне браузера в адресной строке IP-адрес видеочамеры, после этого автоматически с видеочамеры запускается приложение с системным сообщением, где пользователю предлагается при первом подключении к web-интерфейсу видеочамеры установить Web-плагин (Рисунок 7.1). Нажмите «Сохранить файл» для резервного сохранения на компьютере установочного пакета для этого плагина и «Запустить» для автоматической установки компонентов плагина.



ВНИМАНИЕ!

Для автоматической установки Web-плагина требуются административные права в ОС Windows.

Видеочамера по умолчанию имеет:

- маску подсети 255.255.255.0
- IP-адрес 192.168.1.108
- имя пользователя: admin



Рисунок 7.1 — Установка плагина для подключения к web-интерфейсу

При первом запуске веб-интерфейса видеочамеры необходимо пройти процедуру инициализации, состоящую из трех шагов:

Шаг 1 (Рисунок 7.2): Выберите регион (страну) и язык системы веб-интерфейса.

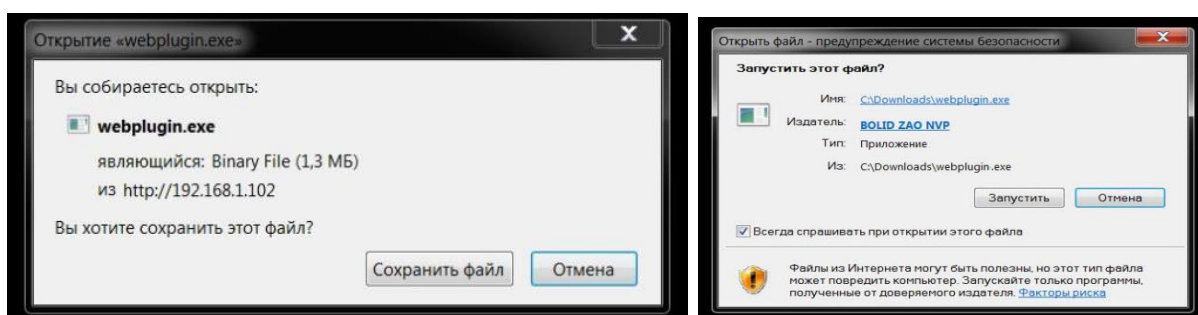
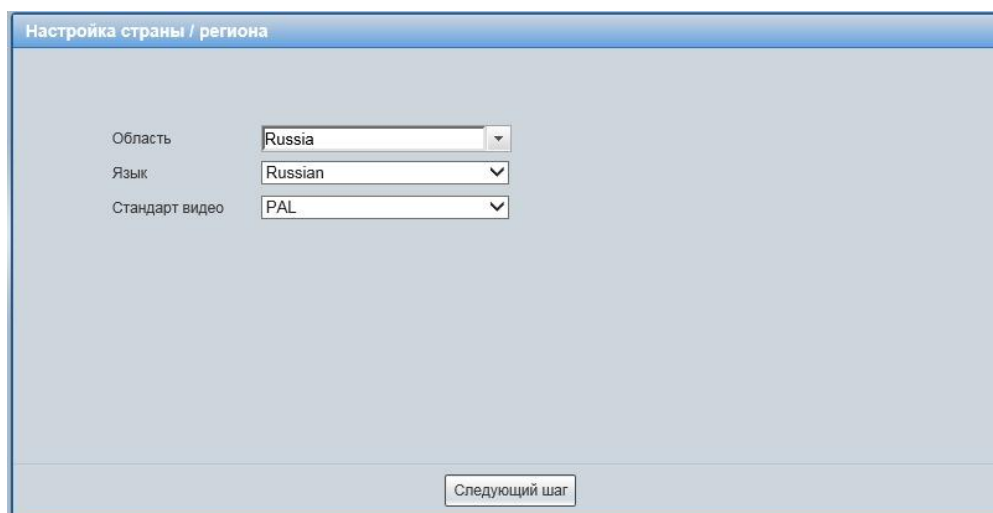

Настройка страны / региона

Область	Russia
Язык	Russian
Стандарт видео	PAL

Следующий шаг

Рисунок 7.2 — Инициализация пользователя «admin»: выбор языка и региона

Шаг 2 (Рисунок 7.3): Установите наиболее удобный формат даты и часовой пояс. Текущее время можно задать вручную, или синхронизировать с системным временем компьютера.

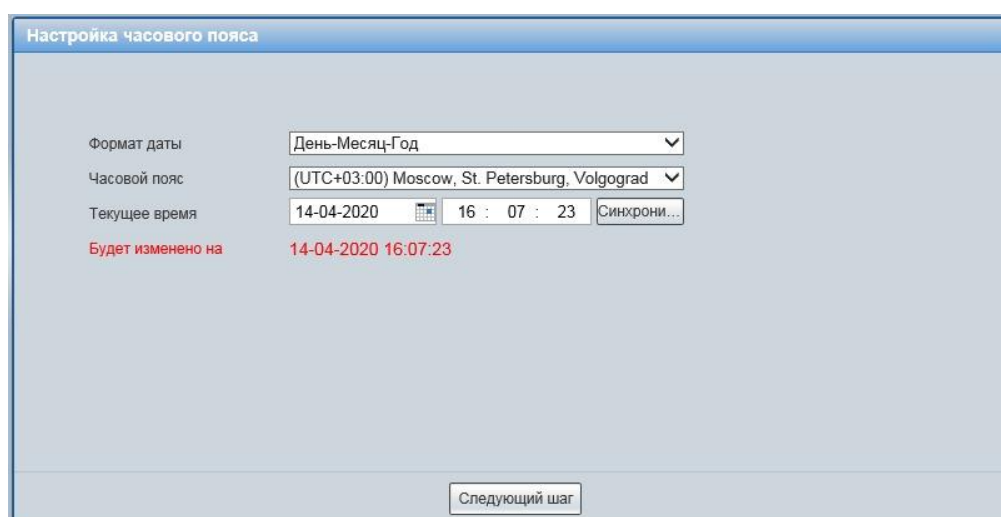

Настройка часового пояса

Формат даты	День-Месяц-Год
Часовой пояс	(UTC+03:00) Moscow, St. Petersburg, Volgograd
Текущее время	14-04-2020 16 : 07 : 23 Синхрони...
Будет изменено на	14-04-2020 16:07:23

Следующий шаг

Рисунок 7.3 — Инициализация пользователя «admin»: выбор времени и даты

Шаг 3 (Рисунок 7.4): Сгенерируйте пароль пользователя. Длина пароля должна быть не менее 8 символов, пароль может состоять из заглавных и строчных букв латинского алфавита (A-z), арабских цифр (0-9) и специальных символов. В целях обеспечения безопасности при

создании пароля необходимо использовать не менее двух типов символов. Рекомендуется также указать резервный адрес электронной почты, с помощью которого возможно восстановить пароль пользователя, если он будет утрачен.



Рисунок 7.4 — Инициализация пользователя «admin»: создание пароля

Введите ваше имя пользователя и пароль, нажмите кнопку “Вход” (Рисунок 7.5).

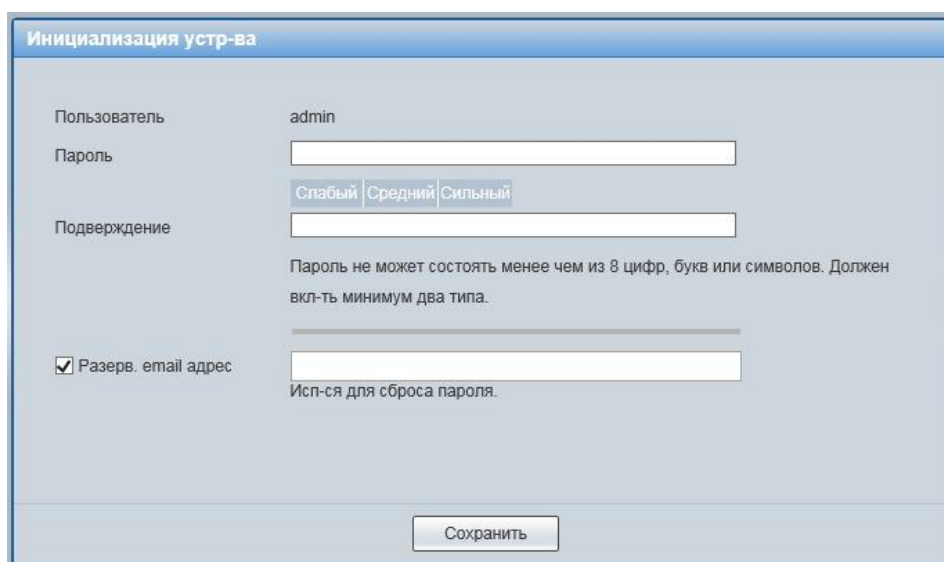

Рисунок 7.5 — Вход в web-интерфейс видеочамеры

После успешной авторизации откроется окно web-интерфейса видеочамеры (Рисунок 7.6). В открытом окне web-интерфейса на панели просмотра видеопотока будет сразу идти непрерывная трансляция основного видеопотока «захваченного» видеочамерой изображения реального времени.

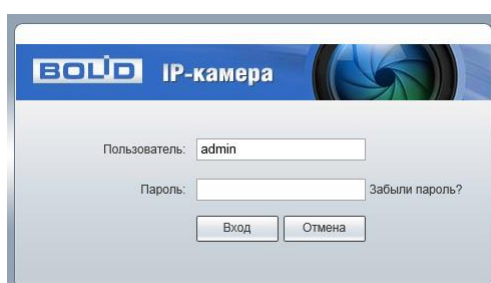

Рисунок 7.6 — Главное меню web-интерфейса

7.1.1 Восстановление пароля пользователя

Если пароль для входа в веб-интерфейс видеокамеры утрачен, необходимо пройти процедуру его восстановления.

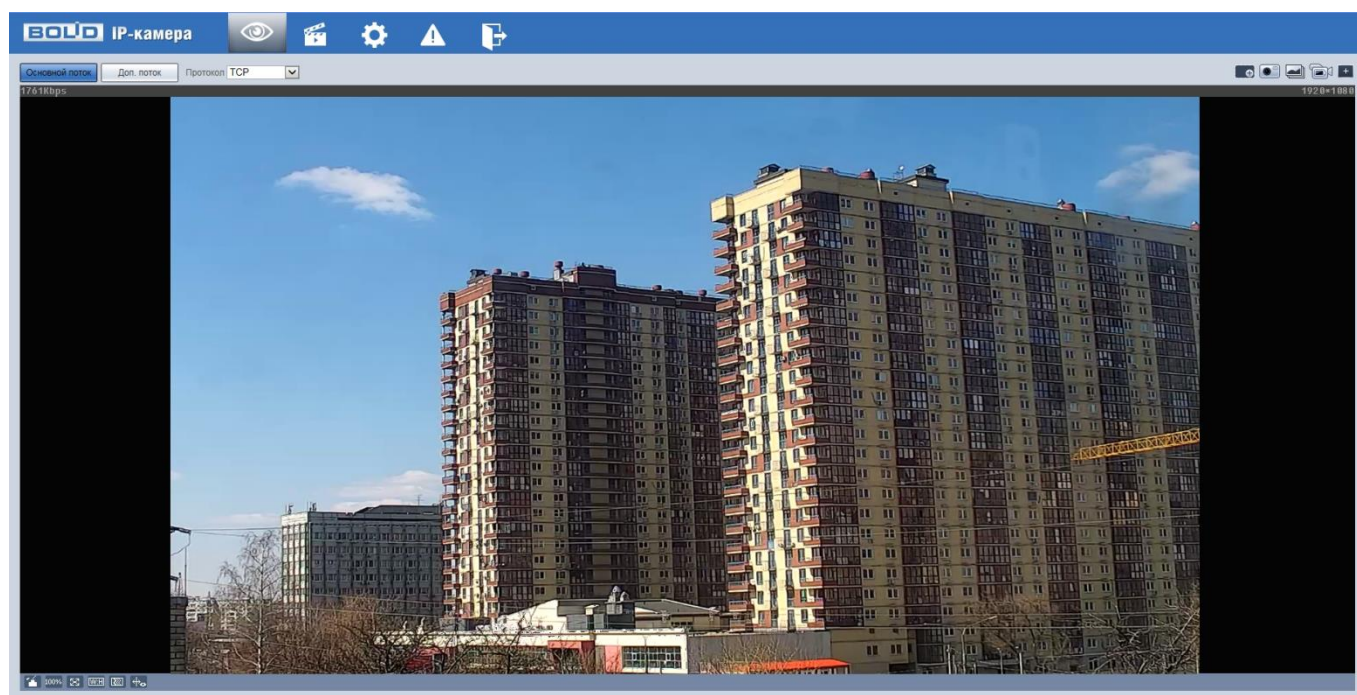

ВНИМАНИЕ!

Восстановление пароля пользователя возможно только в том случае, если включена функция «Сброс пароля» (Вкладка «Обслуживание системы»), а также указан резервный адрес электронной почты пользователя (Вкладка «Пользователи»). В противном случае, пароль восстановить невозможно, и доступ к видеокамере возможен только при восстановлении заводских настроек с помощью кнопки аппаратного сброса.

При входе в систему введите имя пользователя и нажмите «Забыли пароль» (Рисунок 7.7).

Рисунок 7.7 — Инициализация формы восстановления пароля пользователя

Далее необходимо пройти процедуру восстановления, состоящую из двух шагов, согласно инструкциям, содержащимся в форме восстановления:

Шаг 1 (Рисунок 7.8): Отсканируйте отобразившийся QR-код, используя камеру мобильного телефона (или приложение, предназначенное для сканирования QR-кодов), и отправьте результат сканирования на электронную почту `support_gpwd@htmicrochip.com`. На резервный адрес электронной почты пользователя будет отправлено письмо с кодом восстановления, который необходимо ввести в графе «Введите код».



Рисунок 7.8 — Восстановление пароля пользователя: запрос кода восстановления

Шаг 2 (Рисунок 7.9): Сгенерируйте новый пароль. Длина пароля должна быть не менее 8 символов, пароль может состоять из заглавных и строчных букв латинского алфавита (A-z), арабских цифр (0-9) и специальных символов. В целях обеспечения безопасности при создании пароля необходимо использовать не менее двух типов символов.

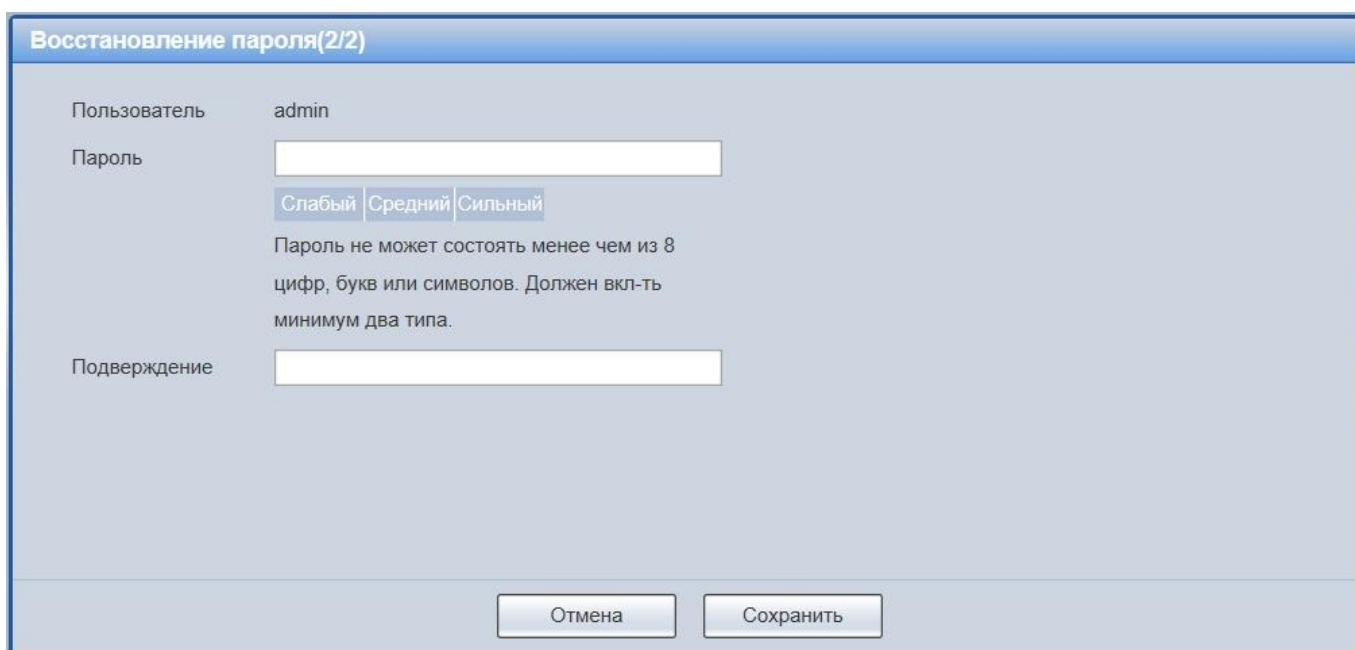

Восстановление пароля(2/2)

Пользователь admin

Пароль

Слабый Средний Сильный

Пароль не может состоять менее чем из 8 цифр, букв или символов. Должен включать минимум два типа.

Подтверждение

Отмена Сохранить

Рисунок 7.9 — Восстановление пароля пользователя: создание нового пароля

7.2 ГЛАВНОЕ МЕНЮ WEB-ИНТЕРФЕЙСА

Разделы главного меню web-интерфейса (Рисунок 7.10) предоставляют доступ к управлению и работе с видеокамерой.





Рисунок 7.10 — Разделы главного меню web-интерфейса

Раздел меню «Просмотр»  предназначен для доступа к непосредственному просмотру видеопотоков, транслируемых видеокамерой в реальном времени, выполнения управляющих действий при просмотре, управления параметрами визуализации для панели просмотра.

Раздел меню «Воспроизведение»  предназначен для доступа к непосредственному воспроизведению сохраненных видео или изображения.

Раздел меню «Настройки»  предназначен для управления настройками видеокамеры.

Раздел меню «События»  предназначен для просмотра и управления настройками событий тревог, формируемых видеокамерой.

Раздел меню «Выход»  предназначен для закрытия и выхода из web-интерфейса видеокамеры.

7.3 РАЗДЕЛ МЕНЮ «ПРОСМОТР»

Раздел меню «Просмотр» (Рисунок 7.11) включен по умолчанию с открытием web-интерфейса, позволяет просматривать на экране компьютера видеопотоки и изображения (видеокадры), транслируемые с видеокамеры.

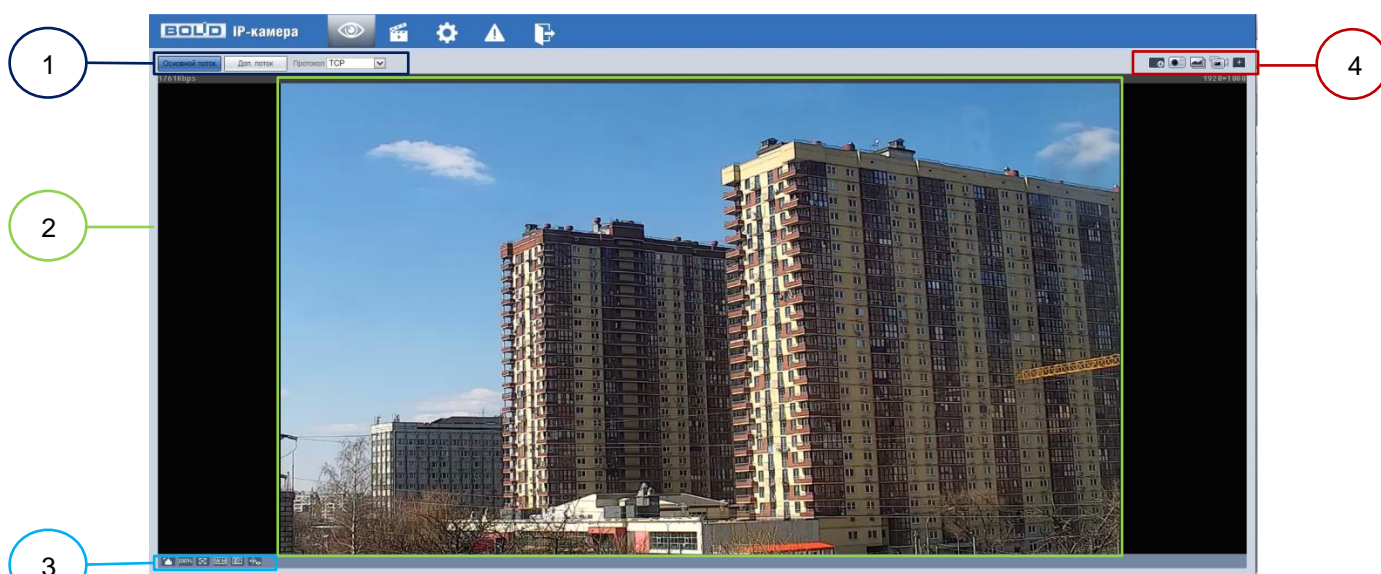

- 1 — Панель выбора видеопотока
- 2 — Окно просмотра
- 3 — Панель управления окном просмотра
- 4 — Панель действий с объектом просмотра

Рисунок 7.11 — Структура раздела меню «Просмотр»

Вызов раздела меню «Просмотр» из другого состояния

web-интерфейса производится нажатием кнопки  в главном меню.

7.3.1 Выбор видеопотока

Выбор видеопотока для просмотра на экране компьютера выполняется с помощью панели выбора видеопотока. Интерфейс представлен ниже (Рисунок 7.12).



Рисунок 7.12 — Панель выбора видеопотока

Описание видеопотоков представлено ниже (Таблица 7.1).

Таблица 7.1 — Описание видеопотоков

Параметр	Описание
«Осн. Поток»	Отображение основного видеопотока по установленной системной конфигурации видеокамеры.
«Доп. Поток 1»	Отображение первого дополнительного видеопотока по установленной системной конфигурации видеокамеры.
«Доп. Поток 2»	Отображение второго дополнительного видеопотока по установленной системной конфигурации видеокамеры.
«Протоколы»	Выбор сетевого протокола подключения для просмотра видеопотока. Доступные значения: «TCP», «UDP», «Multicast» 

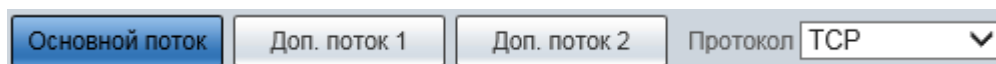
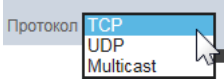
7.3.2 Действия с объектом просмотра





Выбор действий с объектом просмотра выполняется с помощью панели действий с объектом просмотра. Интерфейс представлен ниже (Рисунок 7.13).



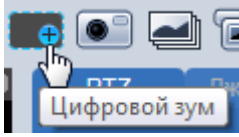

Рисунок 7.13 — Панель действий с объектом просмотра отображаемого видеопотока

Сведения о функциях элементов панели действий с объектом просмотра отображаемого видеопотока представлены ниже (Таблица 7.2).

Таблица 7.2 — Функции элементов панели действий с объектом просмотра отображаемого видеопотока

Элемент	Функция
	 <p>Когда видеоизображение находится в исходном состоянии, с помощью левой кнопки «мыши» можно выделить какой-либо участок для увеличения. Не в исходном состоянии можно перетаскивать зону увеличения в заданном диапазоне. Для восстановления предыдущего состояния следует нажать правую кнопку мыши. Колесо прокрутки «мыши» позволяет увеличивать или уменьшать размер видеоизображения.</p>
	 <p>Нажатием на эту кнопку система через web-интерфейс сделает один моментальный снимок и сохранит его на носитель данных в папку по указанному маршруту.</p>
	 <p>При нажатии на эту кнопку система через web-интерфейс сделает тройной снимок на видеопотоке с частотой один снимок в секунду и сохранит как отдельные три снимка на носитель данных в папку по указанному маршруту.</p>

Элемент		Функция
	«Запись»	 <p>При нажатии на эту кнопку система через web-интерфейс начинает выполнять непрерывную запись видеопотока на носитель данных в папку по указанному маршруту. Состояние нажатой кнопки имеет подкрашенный вид  синей расцветки. Повторное нажатие выключает выполнение записи.</p>

7.3.3 Управление окном просмотра

Интерфейс панели управления окном просмотра представлен ниже (Рисунок 7.14). Элементы панели управления окном просмотра позволяют управлять параметрами, отвечающими за качество и удобство отображения в окне просмотра.









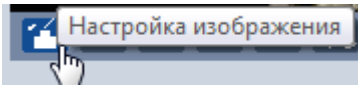

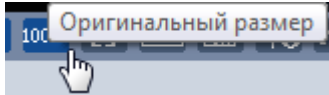
Рисунок 7.14 — Панель управления окном просмотра

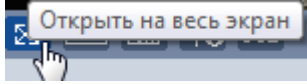
Сведения о функциях элементов панели управления окном просмотра представлены ниже (Таблица 7.3).

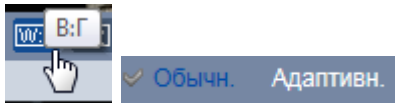
Таблица 7.3 — Функции элементов панели управления окном просмотра

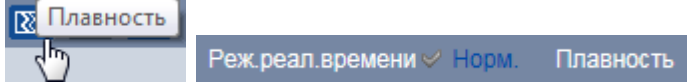
Элемент управления		Функция
	Настройка изображения	 <p>Вызов интерфейса управления цветовым качеством интерактивного показа видеопотока.</p>

Элемент управления		Функция
	Переход к оригиналу	 <p>Переход в режим исходного размера изображения (оригинал) отображаемого видеопотока. Служит для отображения действительного размера оригинала видеокadra потокового видеоизображения и зависит от разрешения потока двоичных данных кадра транслируемого видеопотока.</p>
	На весь экран	 <p>Переход в полноэкранный режим отображения. Зависит от разрешения экрана и режима работы монитора компьютера, искажает отображение действительного размера оригинала изображения видеопотока. Выход из полноэкранного режима осуществляется двойным щелчком мыши или нажатием кнопки Esc.</p>
	Выбор пропорции	 <p>Выбор предустановки соотношения сторон видеоизображения на экране просмотра. Значения: «Обычный» и «Адаптивный»</p>
	Плавность	 <p>Выбор предустановленного значения параметра задержки скорости трансляции видеопотока. Значения: «Режим реального времени»: режим реального времени; «Нормальный»: нормальный; «Плавность»: свободный. Значение по умолчанию — «Нормальный». Задержка обеспечивает буферизацию потока для улучшения качества отображения трансляции.</p>

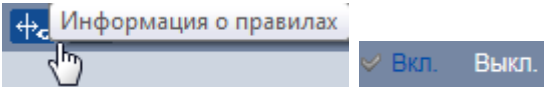
Элемент управления		Функция
	Показ правил	 <p>Нажмите кнопку, чтобы отобразить активные правила видеоаналитики на экране просмотра видеоизображения.</p>

Элемент управления  позволяет управлять параметрами изображения в окне просмотра (Рисунок 7.15).



ВНИМАНИЕ!
Описываемые действия применимы только к окну просмотра WEB-интерфейса.







Рисунок 7.15 — Инструменты настройки изображения в окне просмотра

Функции инструментов настройки изображения в окне просмотра представлены ниже (Таблица 7.4).

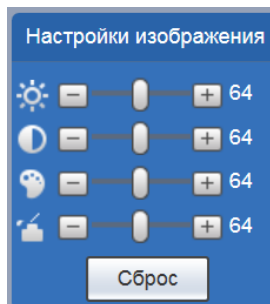
Таблица 7.4 — Функции инструментов настройки видеоизображения в окне просмотра

Параметр		Функция
	Настройка видеоизображения	Настройка яркости видеоизображения.
		Настройка контрастности видеоизображения

Параметр		Функция
		Настройка цветового тона видеоизображения
		Настройка насыщенности видеоизображения
Сброс		Восстановление системных значений по умолчанию для яркости, контрастности, насыщенности и цветового тона.

7.4 РАЗДЕЛ МЕНЮ «ВОСПРОИЗВЕДЕНИЕ»

Раздел меню «Воспроизведение» предназначен для доступа к просмотру видеозаписей или изображений, сохраненных на карту памяти, установленную в видеокамере. Вызов раздела меню «Воспроизведение» из другого состояния web-интерфейса производится вызовом кнопки  в главном меню web-интерфейса». Интерфейс раздела меню «Воспроизведение» представлен ниже (Рисунок 7.16).

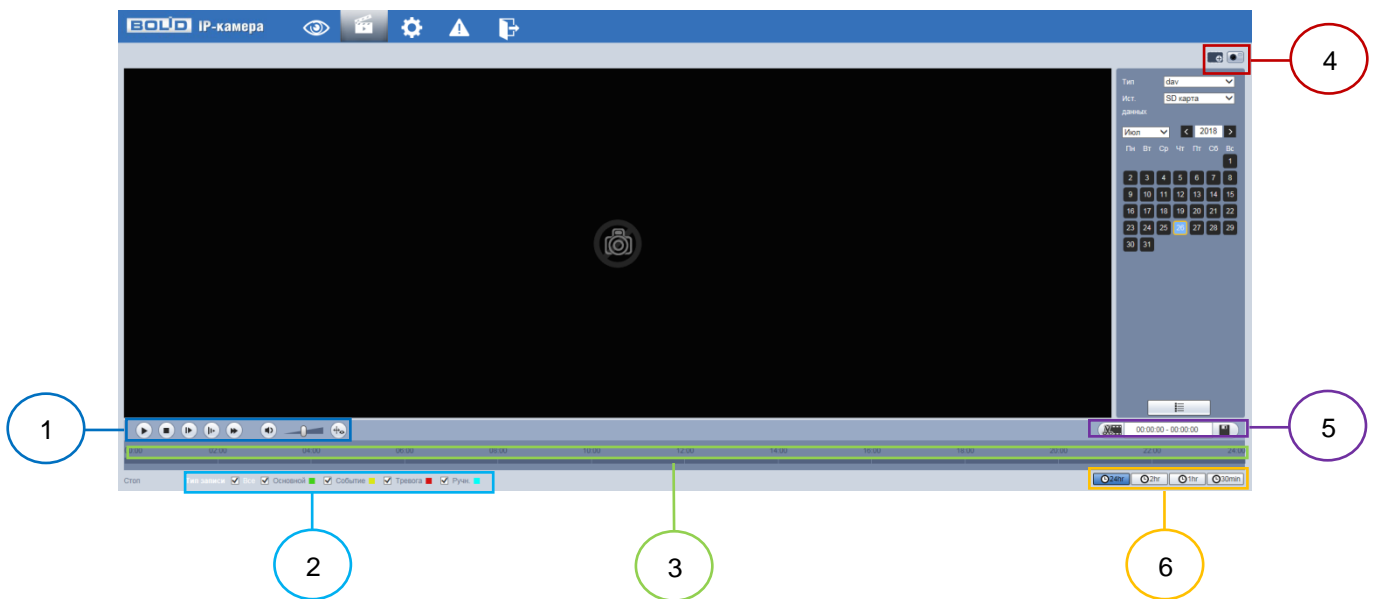

- 1 — Панель управления воспроизведением
 - 2 — Панель управления выбором типов записей воспроизведения
 - 3 — Панель временной шкалы воспроизведения
 - 4 — Панель дополнительных функций управления воспроизведением
 - 5 — Панель «Воспроизведение клипа»
 - 6 — Панель формата индикатора времени воспроизведения
- Рисунок 7.16 — Раздел меню «Воспроизведение»

Панель управления воспроизведением приведена ниже (Рисунок 7.17).



Рисунок 7.17 — Панель управления воспроизведением

Панель управления выбором типов записей воспроизведения приведена ниже (Рисунок 7.18).



Рисунок 7.18 — Панель управления выбором типов записей воспроизведения

Панель временной шкалы приведена ниже (Рисунок 7.19).

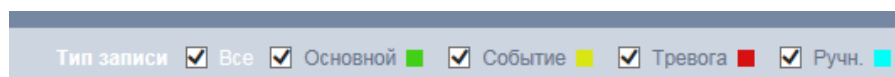

Рисунок 7.19 — Панель временной шкалы воспроизведения

Панель дополнительных функций управления воспроизведением приведена ниже (Рисунок 7.20).

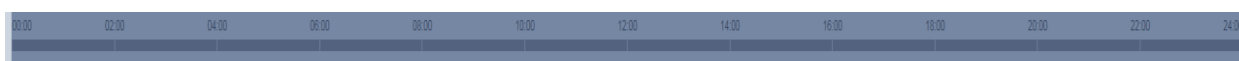

Рисунок 7.20 — Панель дополнительных функций управления воспроизведением

Панель «Воспроизведение клипа» приведена ниже (Рисунок 7.21).

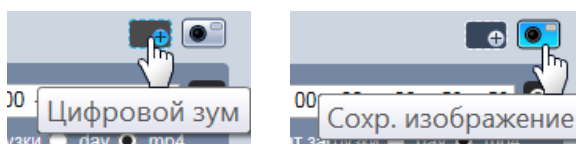

Рисунок 7.21 — Панель «Воспроизведение клипа»

Панель формата индикатора времени воспроизведения приведена ниже (Рисунок 7.22).





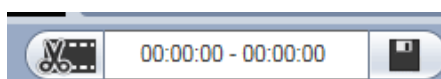



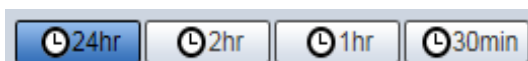
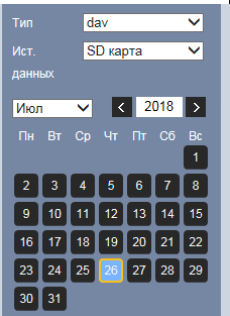

Рисунок 7.22 — Панель формата индикатора времени воспроизведения

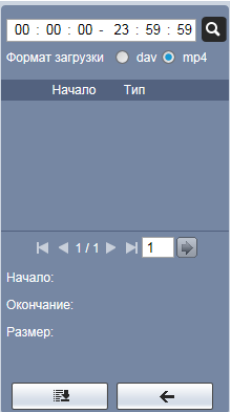

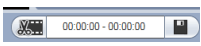

Функции элементов управления воспроизведением приведены ниже (Таблица 7.5).

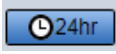
Таблица 7.5 — Функции элементов управления воспроизведением

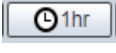
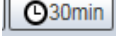
Элемент управления	Функция
 <p>Выбор записи по дате</p>	<p>Тип “dav” для выбора видеозаписи для просмотра. Тип “jpg” для выбора фотографии для просмотра. Источник данных по умолчанию SD карта памяти. Выбранная дата для воспроизведения данных подсвечивается синим цветом. Панель выбора записи по дате позволяет управлять по выбору даты по календарю: год, месяц и день месяца</p>

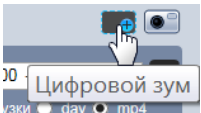
Элемент управления		Функция
		<p>По дате, отмеченной синим цветом, временная шкала отобразит индикатор выполнения записи файла. При этом: зеленым цветом представлена обычная запись, желтым — обнаружение движения на записи, красным — тревоги, синим — ручная запись.</p> <p>Воспроизведение файла записи начнется с выбранного по клику «мышью» момента времени на индикаторе выполнения воспроизведения.</p>
	<p>Переход к панели выбора записей по списку</p>	<p>Кнопка перехода на панель для выбора записи по списку.</p>
	<p>Выбор записи по номеру в списке</p>	<p>По клику на  начнется выполнение поиска всех файлов записей между временем начала и временем окончания выбранной даты.</p> <p>Для воспроизведения загружаться файлы могут в формат «dav», «mp4».</p> <p>Двойной клик «мышью» по файлу в списке файлов записей воспроизводит этот файл и одновременно показывает его параметры: размер файла, время начала и время окончания воспроизведения.</p>
	<p>Переход между панелями выбора записей</p>	<p>Кнопка перехода на панель для выбора записи по дате.</p>
	<p>Воспроизведение клипа</p>	<p>Файл записи, который воспроизводится, будет автоматически приостановлен при использовании функции воспроизведения клипа. Воспроизведение клипа и воспроизведение записи не могут быть реализованы одновременно.</p> <p>Для работы по воспроизведению клипа</p>

Элемент управления	Функция
	<p>выполните действия:</p> <p>Шаг 1: Нажмите время начала, чтобы обрезать по оси времени. Это время должно находиться в диапазоне индикатора выполнения.</p> <p>Шаг 2: Наведите курсор мыши на значок клипа, и “выберите время начала ” появится в правом нижнем углу.</p> <p>Шаг 3: Нажмите значок клипа и завершите настройку времени начала воспроизведения клипа.</p> <p>Шаг 4: Нажмите кнопку время окончания воспроизведения клипа на оси времени, и время должно находиться в пределах диапазона индикатора выполнения.</p> <p>Шаг 5: Наведите указатель мыши на значок клипа и “выберите время окончания ” появится в правом нижнем углу.</p> <p>Шаг 6: Щелкните значок клипа и завершите настройку времени окончания воспроизведения клипа.</p> <p>Шаг 7: Нажмите кнопку "Сохранить".</p>
	<p>Формат времени</p> <p>Нажмите на  и индикатор воспроизведения будет отображаться в 24-часовом режиме.</p> <p>Нажмите на  и индикатор воспроизведения будет отображаться в 2 часовом формате видео.</p> <p>Нажмите на  и индикатор воспроизведения будет отображаться в 1 часовом формате видео.</p> <p>Нажмите на  и индикатор воспроизведения будет отображаться в 0,5 часовом формате видео.</p>

Элемент управления	Элемент управления	Функция
	Цифровой зум	<p>Нажмите на «цифровой зум» чтобы увеличить область воспроизведения. В первоначальное состояние цифрового зума можно перейти, щелкнув правой кнопкой «мыши».</p> <p>Используя скроллинг у «мыши» можно прокрутить для увеличения / уменьшения цифрового зума видео.</p>
	Сохранить изображение	Нажмите на «сохр. изображение» чтобы сделать снимок с текущего видеокadra.
	Воспроизведение	Когда вы видите эту кнопку, это означает приостановку или не воспроизведение записи. Нажмите эту кнопку для выполнения воспроизведения.
	Остановка	Нажмите эту кнопку, чтобы остановить воспроизведение.
	Следующий фрагмент воспроизведения	Для использования этой функции нужно приостановить воспроизведение. Нажмите эту кнопку, чтобы перейти к следующему фрагменту воспроизведения.
	Замедлить	Нажмите эту кнопку, чтобы замедлить воспроизведение.
	Ускорить	Нажмите эту кнопку, чтобы ускорить воспроизведение.
	Звук	Нажмите эту кнопку для отключения и включения звука.
	Громкость звука	«Ползунок» для регулировки громкости звука в пределах от минимума до максимума.
	Правила	Нажмите кнопку, чтобы отобразить интеллектуальные правила при воспроизведении видео.

7.5 РАЗДЕЛ МЕНЮ «НАСТРОЙКИ»

Раздел меню «Настройки»  позволяет конфигурировать все параметры и режимы работы видеокамеры в соответствии с потребностями пользователя, а также интерактивно предоставлять информацию о системе видеокамеры.

Настройка видеокамеры осуществляется посредством интерактивного управления через структурированное меню (Рисунок 7.23).



Рисунок 7.23 — Раздел меню «Настройки»

Структура раздела меню «Настройки» представлена ниже (Таблица 7.6, Рисунок 7.24).

Таблица 7.6 — Структура раздела меню «Настройки»

Пункт меню	Подпункт меню	Вкладка	Параметр вкладки	
IP камера	Условия	Условия	Изображение	
			Экспозиция	
			Подсветка	
			Баланс Белого	
			День-ночь	
			ИК-подсветка	
	Видео	Профили	Фокусировка	Видео
				Снимок
		Видео		Наложение
				Область наблюдения

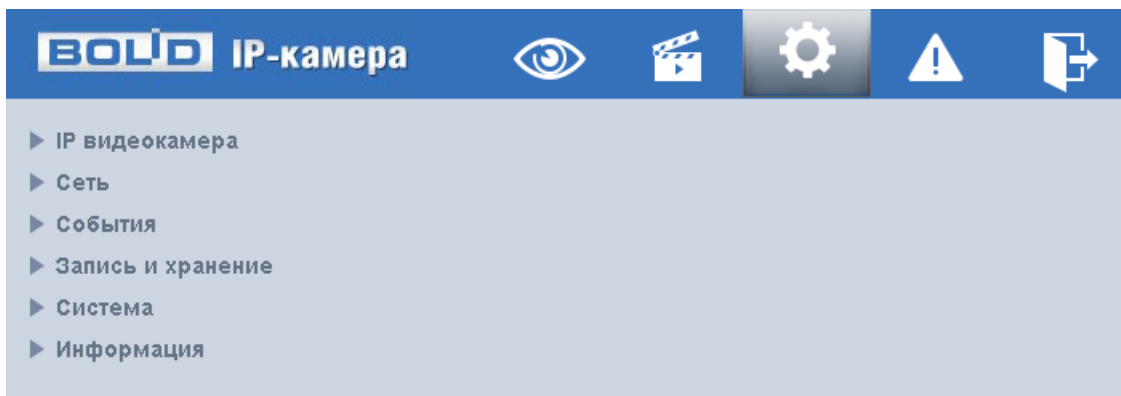
Пункт меню	Подпункт меню	Вкладка	Параметр вкладки	
	Аудио			
Сеть	ТСР/IP			
	Порт			
	PPPoE			
	DDNS			
	SMTP			
	UPnP			
	SNMP			
	Bonjour			
	Multicast			
	802.1x			
	QoS			
	Доступ		P2P	
			ONVIF	
		RTMP		
События	Видео события	Обнаружение движения		
		Закрытие объектива		
		Изменение сцены		
	Аудиодетекция			
	Схема			
	Видеоаналитика			
	Распознавание (детекция) лиц			
	Тревожные входы/выходы			
	Неполадки		Ошибка SD карты	
			Ошибка сети	
		Несанкционированный доступ		
Запись и хранение	Расписание	Расписание записи		
		Расписание снимка		
		Праздники		
	Хранение архива	Хранение		
		SD карта		
		FTP		
		NAS		
Настройки записи				
Система	Общие настройки	Общие настройки		
		Дата/Время		
	Пользователи	Пользователи		
		ONVIF пользователь		
	Безопасность	IP Фильтр		
		Обслуживание системы		
HTTPS				

Пункт меню	Подпункт меню	Вкладка	Параметр вкладки
	По умолчанию		
	Импорт/Экспорт		
	Автофункции		
	Обновление системы		
Информация	Версия		
	Журнал	Журнал	
		Удаленный журнал	
	Пользователи онлайн		

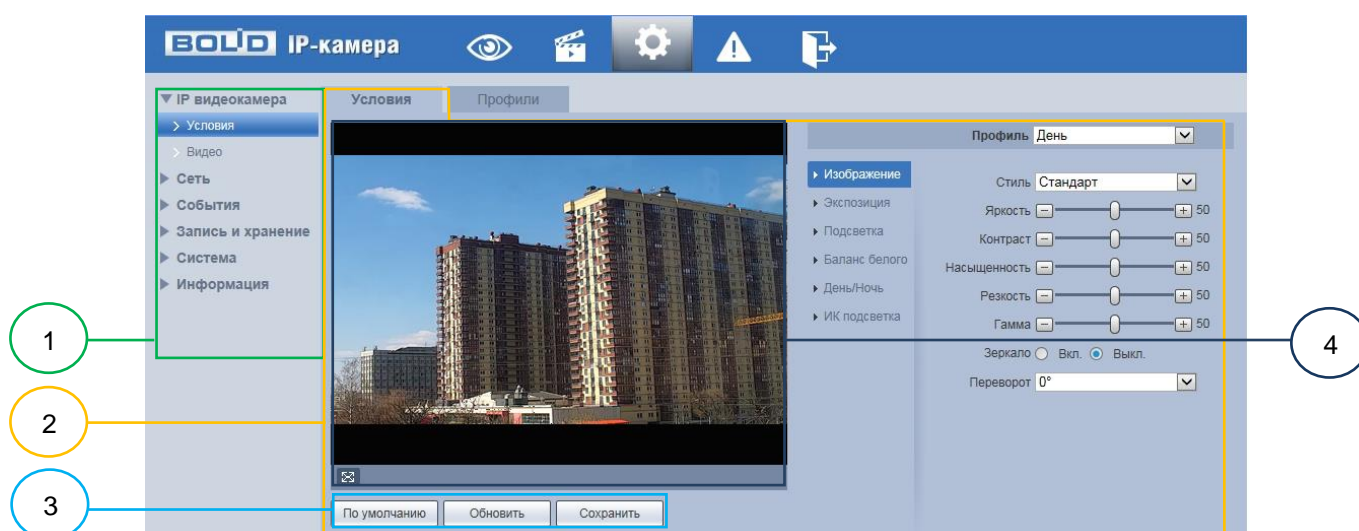

- 1 — Пункты раздела меню «Настройки»
- 2 — Вкладка управления параметрами настроек
- 3 — Панель сохранения и инициализации настроек
- 4 — Панель визуального контроля изображения

Рисунок 7.24 — Структура раздела меню «Настройки»

Кнопки панели сохранения и инициализации настроек необходимо использовать для сохранения и инициализации настроек на каждой вкладке управления параметрами настроек:

Кнопка — выполняет изменение текущей настройки параметров вкладки сбросом значений параметров в значения заводской установки.

Кнопка — выполняет изменение текущей настройки параметров вкладки сбросом текущих значений параметров в значения сохраненной пользователем предыдущей установки.

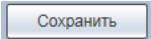
Кнопка  — выполняет сохранение текущей настройки параметров вкладки.

При наличии на конкретной вкладке панели сохранения и инициализации настроек важно, что для того, чтобы выбранные параметры вступили в действие нужно «мышью» нажать на кнопку «Сохранить». Если на вкладке отсутствует панель сохранения и инициализации настроек, то параметры сохраняются автоматически по их интерактивному изменению.

7.5.1 Пункт меню «IP видеочамера»

Интерфейс пункта меню «IP видеочамера» имеет три подпункта: «Условия», «Видео», «Аудио» (Рисунок 7.25) для конфигурирования настроек видеочамеры.



Рисунок 7.25 — Пункт меню «IP видеочамера»

7.5.1.1 Подпункт меню «Условия»

Подпункт меню «Условия» структурно имеет три вкладки для необходимого конфигурирования.

Вкладка «Условия» служит для конфигурирования профилей оптических параметров видеочамеры;

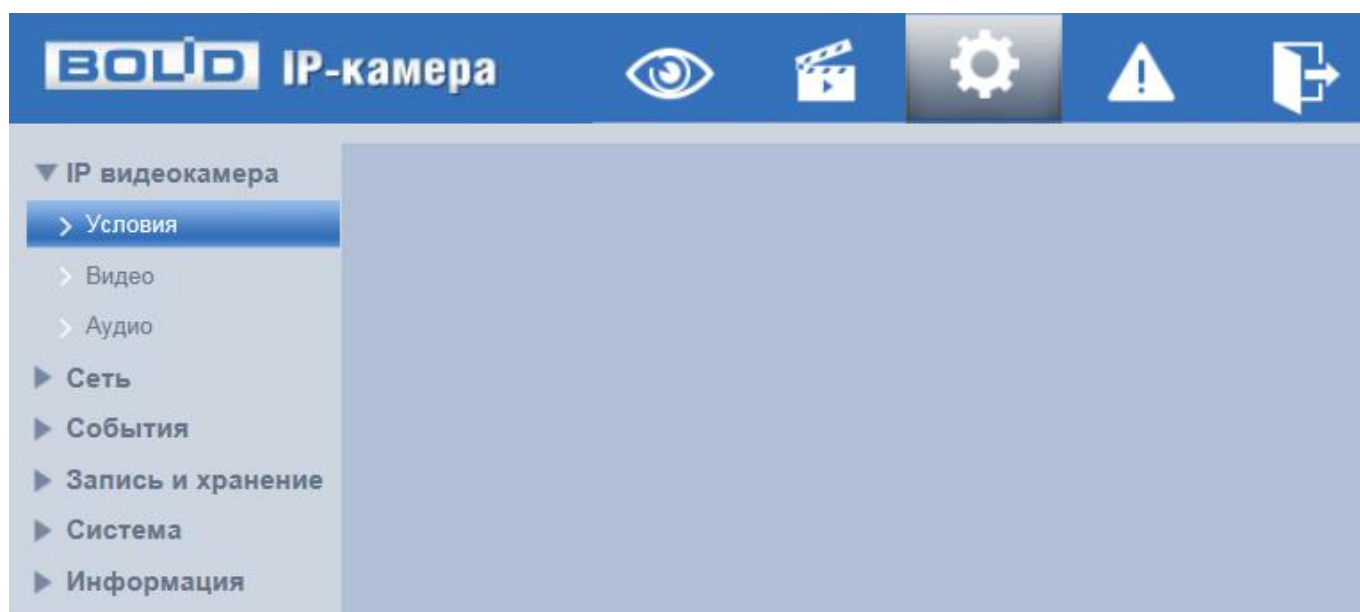
Вкладка «Профили» служит для конфигурирования графика-расписания суточного исполнения видеочамерой профилей оптических параметров видеочамеры.

Вкладка "Фокусировка" предназначена для конфигурирования настроек фокусного расстояния (зума) и фокуса объектива видеочамеры.

Видеочамера позволяет конфигурировать оптические параметры по трем профилям (Рисунок 7.26).



Рисунок 7.26 — Подпункт меню «Условия» (Условия: Норм./День/Ночь)

Конфигурируемые оптические профили настроек видеочамеры:

- «Норм.» — нормализованный профиль, может использоваться как единый профиль суток, или как специальный оптический профиль;
- «День» — профиль для дневной освещенности;
- «Ночь» — профиль для ночной освещенности.

Вкладка «Условия»

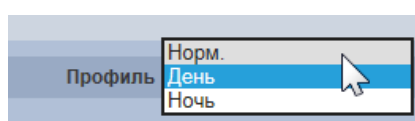
Вкладка «Условия» предназначена для конфигурирования установок по каждому из трех оптических профилей настройки видеочамеры. Интерфейс вкладки «Условия» представлен ниже (Рисунок 7.27).



Рисунок 7.27 — Вкладка «Условия»

После выполнения конфигурирования по профилям оптических параметров видеокамеры необходимо сохранить их с помощью кнопки «Сохранить» на панели сохранения и инициализации настроек.

Подпункт меню «Условия: Изображение»

Подпункт меню «Условия: Изображение» позволяет конфигурировать, корректировать параметры изображения видеокамеры для выбранного оптического профиля (Рисунок 7.26). Интерфейс параметра «Изображение» представлен ниже (Рисунок 7.28).

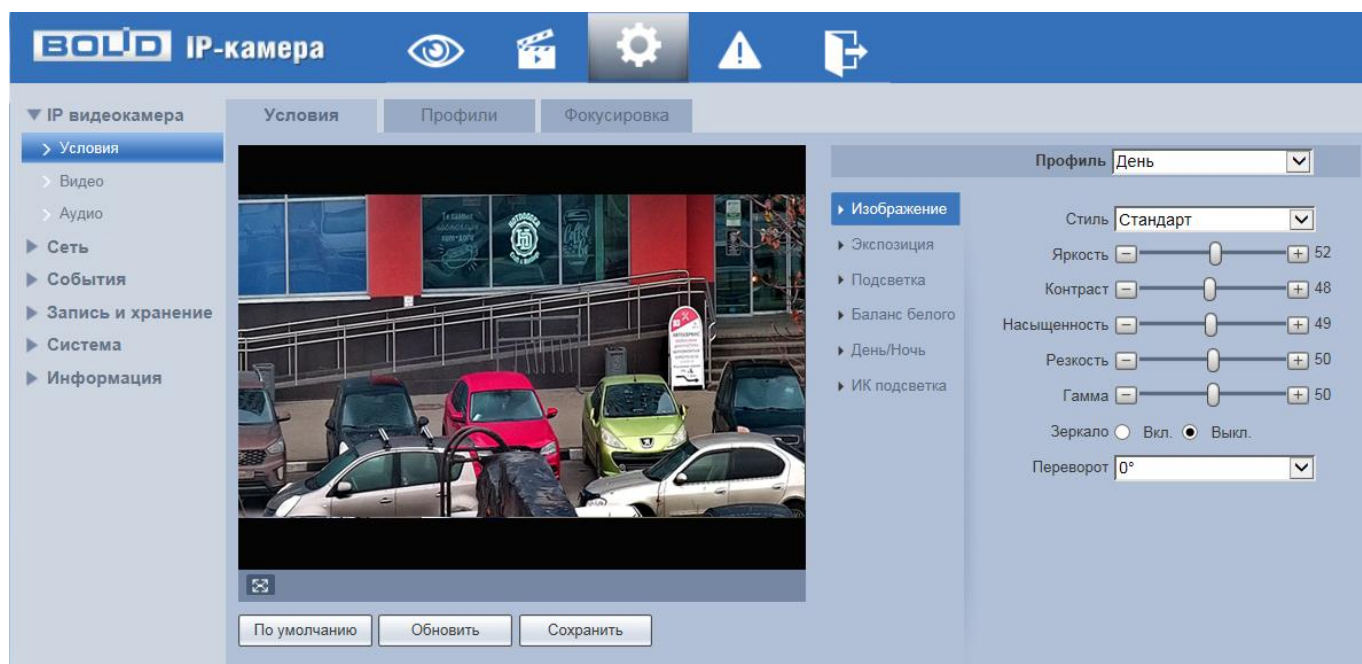

Рисунок 7.28 — Подпункт меню «Условия: Изображение»

Функции и диапазоны значений настроек параметра «Изображение» представлены ниже (Таблица 7.7).

Таблица 7.7 — Функции параметров подпункта меню «Условия: Изображение»

Параметр	Функция
Яркость	Настройка общей яркости изображения. Чем больше значение, тем ярче изображение будет. Значение находится в диапазоне от 0 до 100.
Контраст	Настройка контраста видеоизображения. Чем больше численное значение, тем выше контраст. Значение находится в диапазоне от 0 до 100.
Насыщенность	Настройка насыщенности видеоизображения. Чем больше численное значение, тем насыщеннее («чище») цвет. Это значение не оказывает влияния на общую яркость всего видеоизображения. Цвет видеоизображения может становиться слишком сильным при чрезмерно большом значении. Для серой части видеоизображения возможно искажение, если баланс белого неправильный. Значение находится в диапазоне от 0 до 100.

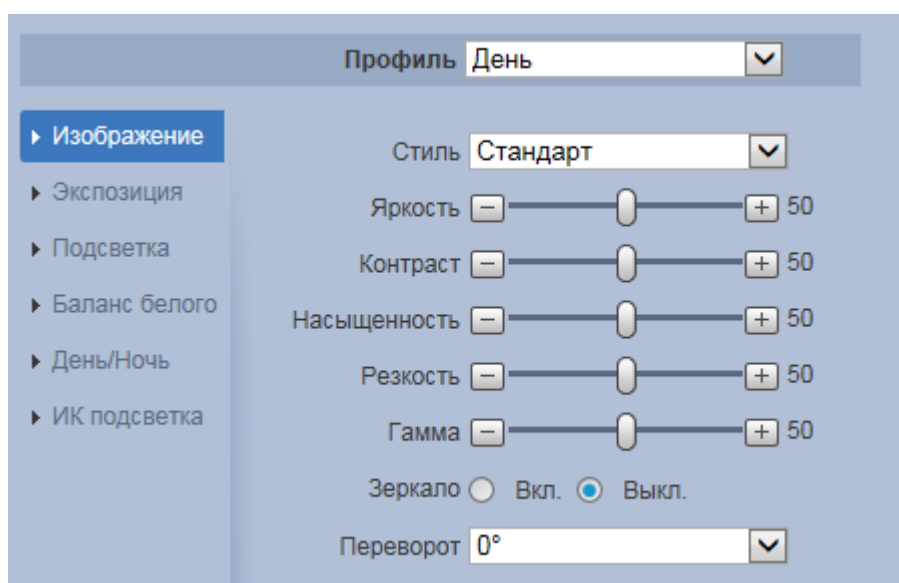
Параметр	Функция
Резкость	Настройка уровня резкости края на изображении. Чем больше значение, тем более четким становится край на изображении. На изображении генерируется шум, если значение установлено слишком высоким. Диапазон значений от 0 до 100.
Гамма	Настройка «Гамма коррекции» — порога яркости изображения. Порог яркости изображения регулируется через нелинейный режим регулировки, чтобы улучшить динамический диапазон отображения изображения. Чем больше значение, тем ярче изображение становится. Диапазон значений от 0 до 100. Визуально, при включённой гамма коррекции тёмные области кадра становятся видны лучше, но контрастность светлых участков снижается.
Зеркало	Зеркальное отображение изображения
Переворот	Поворот изображения. Позволяет повернуть изображение в зависимости от способа крепления видеокамеры.

Подпункт меню «Условия: Экспозиция»

Подпункт меню «Условия: Экспозиция» позволяет конфигурировать, корректировать параметры экспозиции изображения. Параметры экспозиции влияют на яркость, контрастность и цветопередачу изображения. Интерфейс представлен ниже (Рисунок 7.29).



Рисунок 7.29 — Режим «Авто» подпункта меню «Условия: Экспозиция»

Значения параметров по выпадающим спискам приведены ниже (Таблица 7.8).

Таблица 7.8 — Значения параметров подпункта меню «Условия: Экспозиция»

Наименование	Значение
 <p>Режим</p>	<p>Выбор перечня конфигурируемых параметров по предустановке режима экспозиции. Значения выбираются из выпадающего списка: «Авто» (Рисунок 7.29), «Приоритет диаф.», «Приоритет выдер.», Усиление «Вручную».</p>
 <p>Выдержка</p>	<p>Выбор значения «Лимит затвора» производится из выпадающего списка значений. Значения: 1/1, 1/2, 1/3, 1/4, 1/6, 1/8, 1/12, 1/15, 1/25, 1/50, 1/75, 1/100, 1/120 и т.д.</p>
 <p>Возврат изм.</p>	<p>Выбор значения «Возврат изм.» производится из выпадающего списка значений. Значения: «выкл.», «5мин.», «15мин.», «1час», «2час».</p>

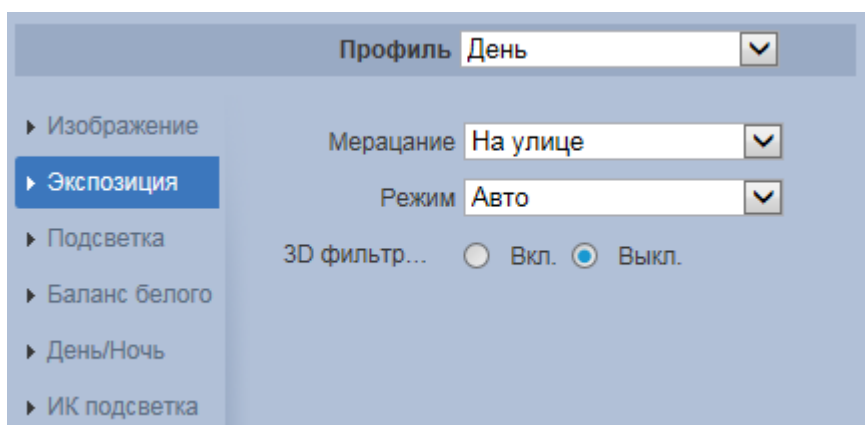
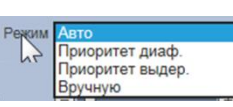
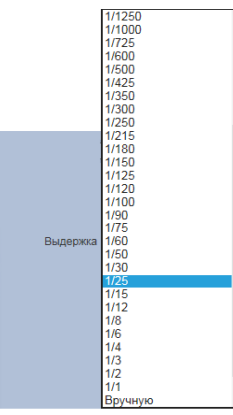
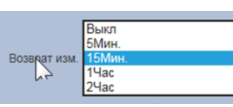
Функции параметров приведены ниже (Таблица 7.9).

Таблица 7.9 — Функции параметров Подпункта меню «Условия: Экспозиция»

Наименование	Функция
Режим	<ul style="list-style-type: none"> – Режим «Авто». Для режима автоматической экспозиции общая яркость изображения будет автоматически регулироваться в соответствии с различной яркостью сцены в нормальном диапазоне экспозиции. – Режим «Приоритет диафрагмы». Диафрагма экспозиции съемки выставляется вручную, параметры выдержки экспозиции вычисляются процессором автоматически. – Режим «Приоритет выдержки». Выдержка экспозиции съемки выставляется вручную, параметры диафрагмы экспозиции вычисляются процессором автоматически. – Режим «Усиление». Усиление экспозиции съемки выставляется вручную, параметры диафрагмы экспозиции вычисляются процессором автоматически. – Режим «Вручную» позволяет вручную выставлять значения выдержки и диафрагмы.
Диафрагма	<p>Настройка диафрагмы объектива видеокамеры. Для непрерывной работы видеокамеры в режиме «Авто» параметр устанавливается автоматически процессором видеокамеры.</p>
Экспокоррекция	<p>Настройка экспокоррекции. Экспокоррекция — принудительное введение поправки в измеренную экспозицию для компенсации ошибок измерения. Параметр можно корректировать в режимах «Авто», «Приоритет диафрагмы», «Приоритет выдержки», «Усиление».</p>
Усиление	<p>Настройка максимального усиления экспозиции съемки. Параметр можно корректировать в режимах «Вручную», «Усиление».</p>

Наименование	Функция
Выдержка	Настройка выдержки экспозиции съемки. Значение выбирается из выпадающего списка предустановок значений: 1/1, 1/2, 1/3, 1/6, 1/12, 1/25, 1/50, 1/70, 1/100, 1/120, 1/150, 1/215, 1/300, 1/425, 1/600, 1/1000, 1/1250, 1/1750, 1/2500, 1/3500, 1/6000, 1/10000, 1/30000 и т.д. Параметр можно корректировать в режимах «Вручную», «Приоритет выдер.».
Возврат изм.	Автоматическое восстановление экспозиции. Настройка времени до выполнения автоматического восстановления экспозиции. Значение выбирается из выпадающего списка предустановок значений: выкл., 5 минут, 15 минут, 1 час, 2 часа.
2D NR Класс	Переключатель включения/отключения функции выполнения подавления шума изображения 2D фильтрацией. Чем выше уровень «класса» подавления шума изображения, тем меньше становится шум изображения.
3D NR Класс	Переключатель включения/отключения функции выполнения подавления шума изображения 3D фильтрацией. Чем выше уровень «класса» подавления шума изображения, тем меньше становится шум изображения.

Подпункт меню «Условия: Подсветка»

Подпункт меню «Условия: Подсветка» предназначен для выбора предустановленного режима функции компенсации заднего света, компенсации встречной засветки. Это позволяет управлять автоматической регулировкой усиления и электронным затвором не по всей площади экрана, а по его центральной части, что позволяет компенсировать излишек освещения, мешающий восприятию изображения. Экспозиции влияют на яркость, контрастность и цветопередачу изображения. Интерфейс представлен ниже (Рисунок 7.30).



Рисунок 7.30 — Подпункт меню «Условия: Подсветка»

Функции параметров по выпадающим спискам приведены ниже (Таблица 7.10).

Таблица 7.10 — Функции параметров Подпункта меню «Условия: Подсветка»

Наименование	Функция
BLC	Функция компенсации фоновой засветки изображения. Функция видеокамеры по автоматической регулировке усиления по центральной части изображения, что позволяет компенсировать излишек освещения, мешающий нормальному восприятию изображения. Функция позволяет избежать переключения из режима «ночь» в режим «день» при кратковременной засветке фотодатчика в результате резкого перепада освещенности и получить качественное изображение даже при условии, что объект находится на фоне ярко освещенного участка. Обычно, когда же за объектом есть яркий свет и направлен прямо в объектив, то диафрагма сужается, и объект переднего плана выглядит темным и размытым на изображении. Благодаря функции BLC отверстие диафрагмы все равно открывается широко, так что объекты на переднем плане получают светлыми и четкими даже на фоне яркого света.

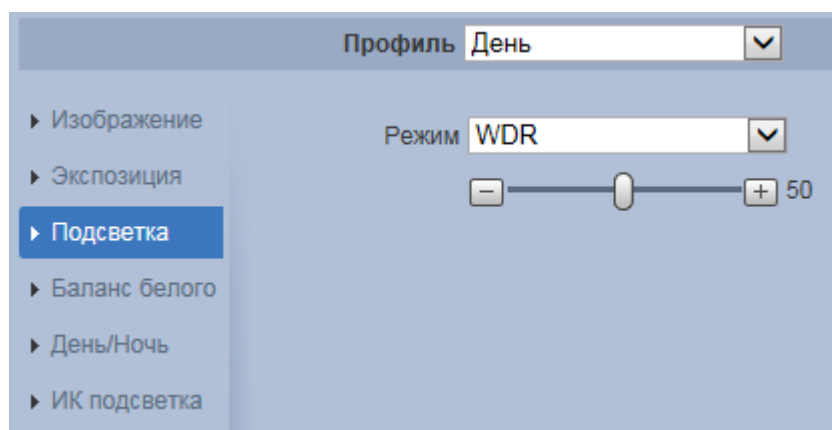
Наименование	Функция
HLC	Функция компенсации засветки. Яркие источники света (лампы, мониторы и т.д.) попав на изображение в поле зрения видеокамеры, приводят к ослеплению в кадре, неразличимости деталей в темных участках. Для того, чтобы детали в темных тонах были лучше различимы необходимо убрать из расчета средней яркости данные источники света. Функция компенсации яркой засветки маскирует яркие источники света автоматической маской. Величина маски регулируется (Рисунок 7.31)
WDR	Аппаратно-реализованная функция расширения динамического диапазона матрицы для компенсации фоновой засветки изображения. Функция WDR позволяет получать высокое качество видеоизображения при любом перепаде уровней освещённости. Показатель WDR измеряется в децибелах (дБ). Он рассчитывается как отношение освещенности самого яркого и самого тусклого объекта, находящихся в сцене видеонаблюдения.
Выкл.	Отключение функций фоновой засветки.



Рисунок 7.31 — Настройка величины маски «HLC»

Подпункт меню «Условия: Баланс белого»

Подпункт меню «Условия: Баланс белого» предназначен для настройки баланса белого цвета, когда снимаемый видеокамерой белый предмет имеет на изображении желтый, синеватый или другие оттенки (но не белый). Это несоответствие белого цвета на изображении вызвано освещением и требует настройки баланса белого цвета. Интерфейс представлен ниже (Рисунок 7.32, Рисунок 7.33).

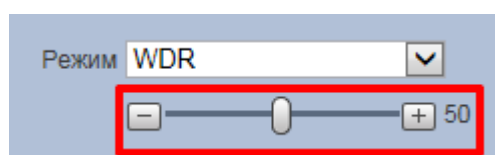

Рисунок 7.32 — Подпункт меню «Условия: Баланс белого»



Рисунок 7.33 — Настройка режима баланса белого «Вручную»

Значения режимов баланса белого по выпадающим спискам приведены ниже (Таблица 7.11).

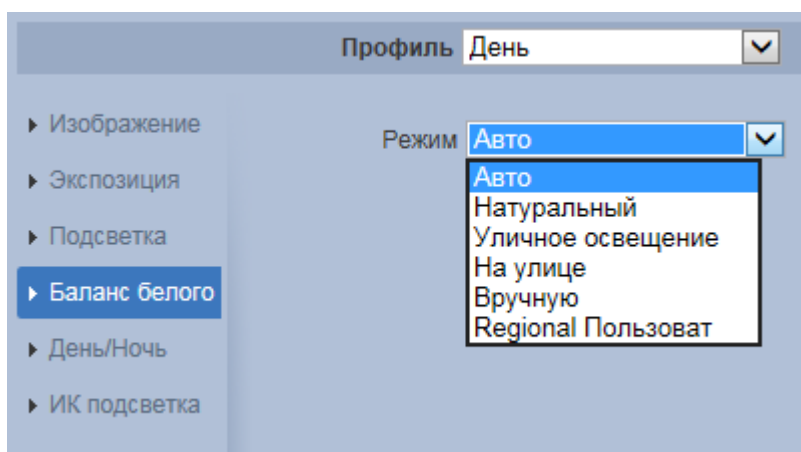
Таблица 7.11 — Значения режимов Подпункта меню «Условия: Баланс белого»

Наименование	Значение
Авто	Компенсация в кадре выбором лучшего из предустановок режимов баланса белого с доработкой до оптимального

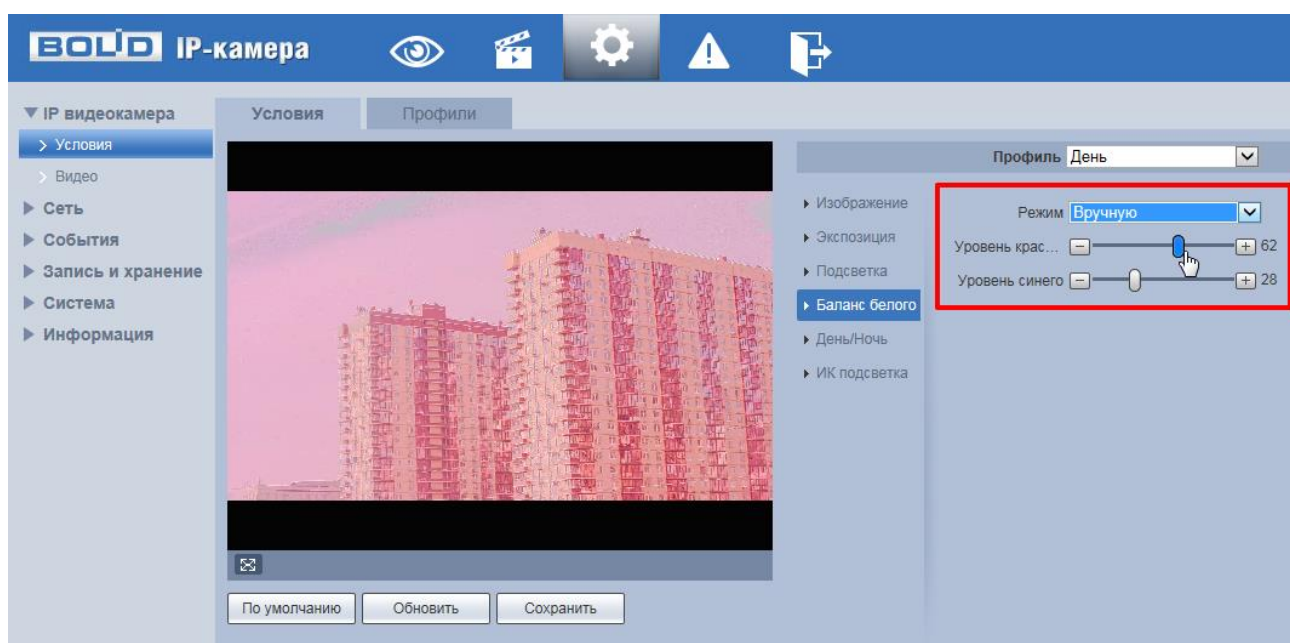
Наименование	Значение
Внутри пом.	Компенсация в кадре освещения от искусственного света внутри комнаты
Вне помещения	Компенсация в кадре освещения от искусственного света вне помещения
ATW	Автоматическая компенсация белого цвета в пределах температуры цвета 1800°K ~10500°K.
Содиевые лампы	Компенсация в кадре освещения от света натриевых ламп
Естественный свет	Компенсация в кадре освещения от естественного света
Уличное освещение	Компенсация в кадре освещения от уличного вечернего света
Вручную	Компенсация в кадре освещения ручной регулировкой баланса красного и синего цветов (Рисунок 7.33).

Подпункт меню «Условия: День/Ночь»

Подпункт меню «Условия: День/Ночь» позволяет конфигурировать настройки автоматического переключения режимов «День/Ночь» Интерфейс представлен ниже (Рисунок 7.34).

Видеокамера позволяет конфигурировать электронный и механический ИК-фильтр видеокамеры. Этот фильтр обеспечивает (в условиях отсутствия и низкой внешней освещенности видеосъемки) получение достаточно четкого, детального изображения. Фильтр типа «ICR» — это оптический ИК-фильтр, расположенный перед матрицей видеокамеры и механически сдвигаемый устройством привода видеокамеры. В дневное время фильтр сдвигается для устранения нежелательных эффектов, вызванных инфракрасным излучением. Фильтр типа «Электронный» использует программную коррекцию изображения.



Рисунок 7.34 — Подпункт меню «Условия: День/Ночь»

Значения параметров по выпадающим спискам приведены ниже (Таблица 7.12).

Таблица 7.12 — Значения параметров Подпункта меню «Условия: День/Ночь»

Наименование	Значение
Режим	«Ч/Б» — постоянная (не отключаемая) работа ИК-фильтра. Съемка в черно-белом цвете. «Авто» — автоматически отключаемая/включаемая работа ИК-фильтра» Съемка в черно-белом цвете и в полном цвете.
Чувствительность	Чувствительность датчика света по переключению между цветной и черно-белой съемкой изображений. Предусмотрены значения: «Низкий», «Средний», «Высокий». Управление чувствительностью доступно только в режиме «Авто» работы ИК-фильтра.
Задержка	Задержка переключения между цветным и черно-белым изображением. Предусмотрены значения: 2сек, 3сек, 4сек, 5 сек, 6 сек, 7 сек, 8сек, 9сек, 10сек.

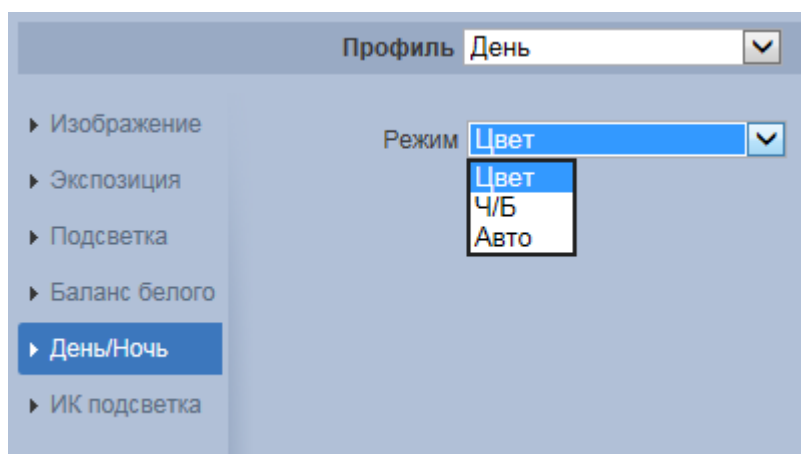
Подпункт меню «Условия: ИК подсветка»

Подпункт меню «Условия: ИК подсветка» позволяет конфигурировать настройки работы инфракрасной подсветки видеокамеры по трем режимам, для осуществления видеонаблюдения в условиях низкой освещенности.

Интерфейс конфигурирования настроек работы ИК-подсветки видеокамеры представлен ниже (Рисунок 7.35).



Рисунок 7.35 — Подпункт меню «Условия: ИК подсветка»

Режим «Smart IR» — адаптивная ИК-подсветка, позволяющая осуществлять видеонаблюдения в условиях недостаточной освещенности.

Режим «Вручную» — ручное конфигурирование значения яркости света ИК светодиодов видеокамеры.

Режим «Выкл.» — отключение работы ИК подсветки видеокамеры.

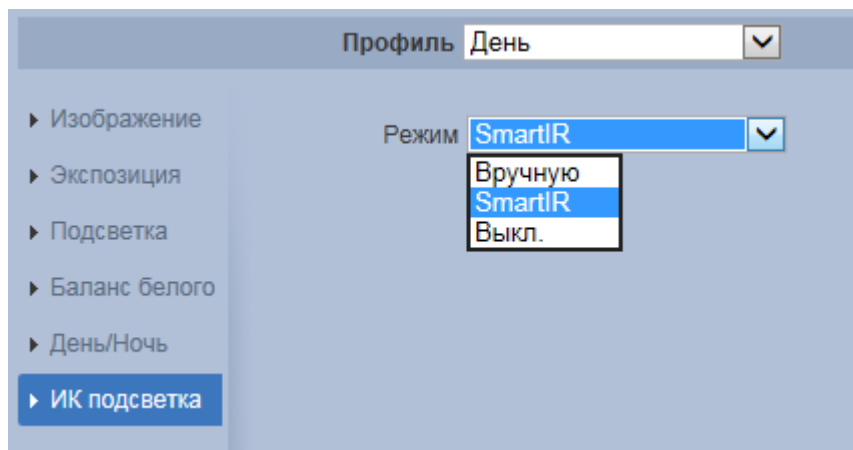
Вкладка «Профили»

Вкладка «Профили» предназначена для конфигурирования установок суточной (24 часовой) последовательности применения оптических профилей в работе видеокамеры. Интерфейс вкладки «Профили» представлен ниже (Рисунок 7.36).



Рисунок 7.36 — Вкладка «Профили»

Вкладка «Фокусировка»

Вкладка «Фокусировка» предназначена для конфигурирования настроек фокусного расстояния (зума) и фокуса объектива видекамеры. Интерфейс представлен ниже (Рисунок 7.37).

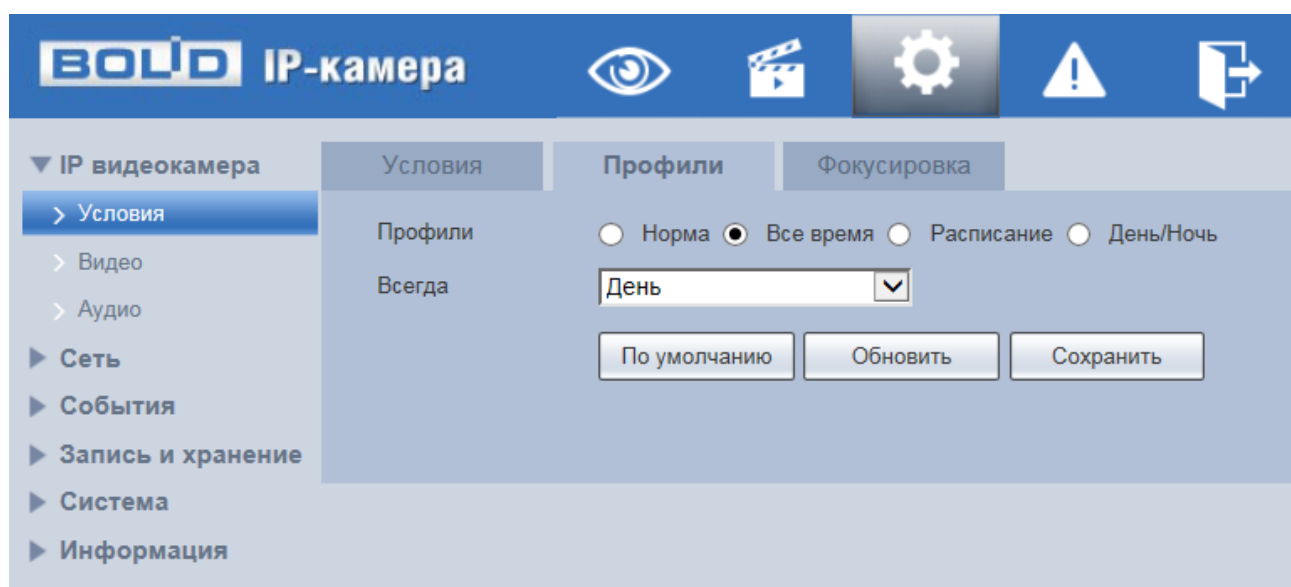

Рисунок 7.37 — Вкладка «Фокусировка»

7.5.1.2 Подпункт меню «Видео»

Подпункт меню «Видео» предназначен для просмотра и управления параметрами формируемых камерой видеоданных. Подпункт меню «Видео» структурно имеет четыре вкладки для необходимого конфигурирования (Рисунок 7.38).

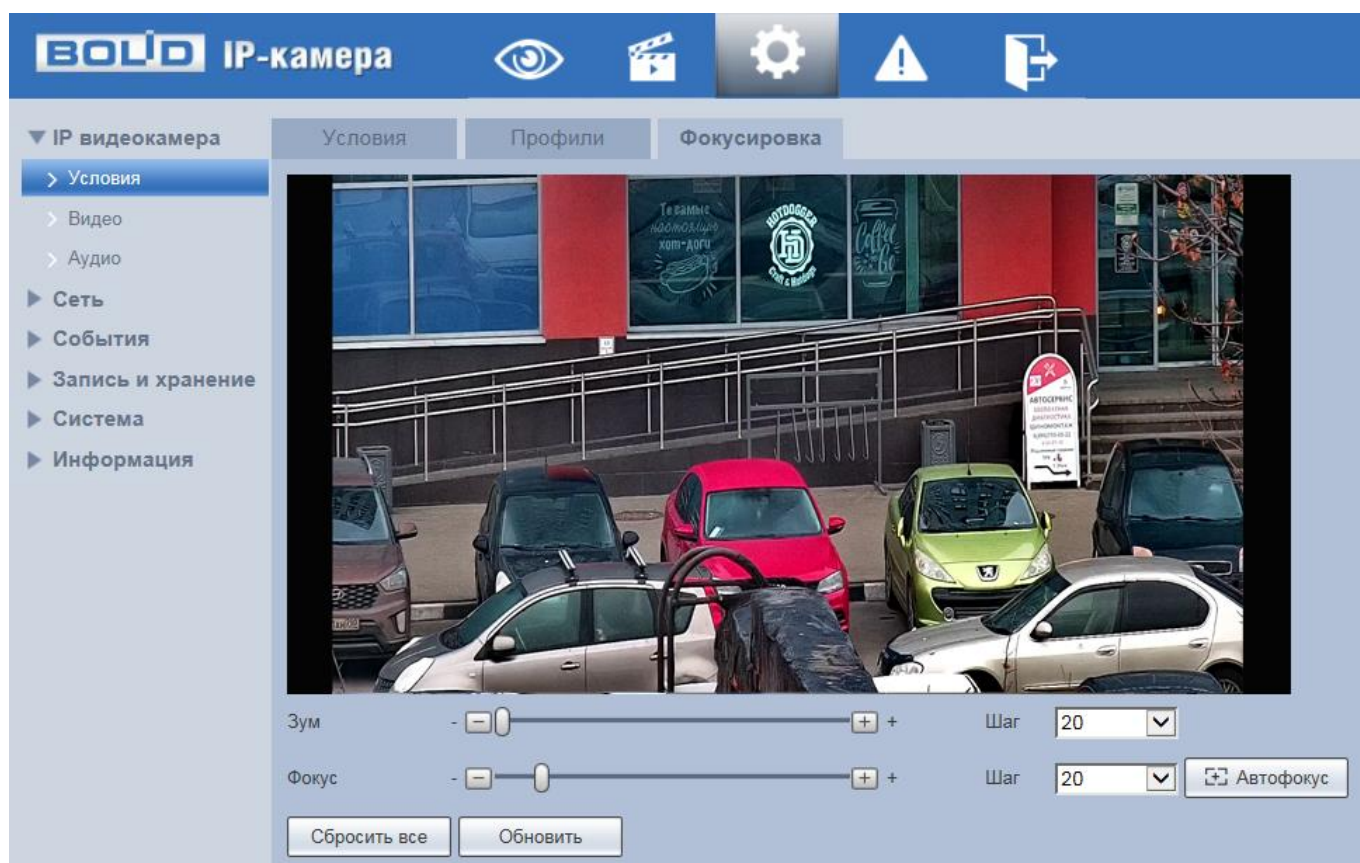

Рисунок 7.38 — Подпункт меню «Видео»

Вкладка «Видео» служит для конфигурирования параметров формируемых видеоданных основного и дополнительного потоков видеосъемки.

Вкладка «Снимок» служит для конфигурирования параметров качества снимков, формируемых потоков видеоданных видеосъемки.

Вкладка «Наложение» служит для конфигурирования параметров наложения тематической вспомогательной информации на кадры потоков видеоданных видеосъемки для информационного сопровождения контролируемой видеосъемки.

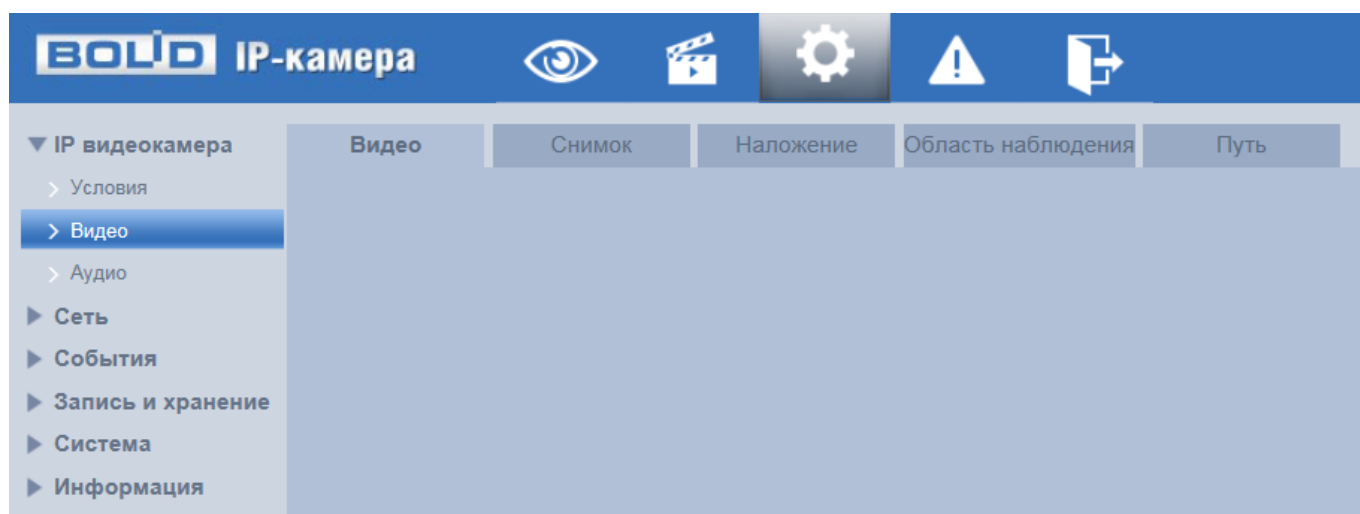
Вкладка «Область наблюдения» служит для конфигурирования на изображении видеосъемки специальных графических областей зон особого интереса, которые будут передаваться в трафике с повышенным качеством, при этом остальные зоны просмотра будут передаваться с занижением качества информации.

Вкладка «Видео»

Вкладка «Видео» предназначена для конфигурирования установок видеопараметров основного и двух дополнительных видео потоков, формируемых видеочамерой. Интерфейс по конфигурированию параметров представлен ниже (Рисунок 7.39).



Рисунок 7.39 — Вкладка «Видео»

Функции и диапазоны значений параметров приведены ниже (Таблица 7.13).

Таблица 7.13 — Функции и диапазоны значений параметров вкладки «Видео»

Параметр	Функция
Вкл.	Включение/отключение дополнительного потока видеонаблюдения.
Кодек	Режим кодирования конфигурируемого установками видеопотока. Значение параметра: «H.265» — кодек H.265, «H.264B» — кодек H.264B, «H.264» — кодек H.264, «H.264H» — кодек H.264H, «MJPEG» — кодек MJPEG

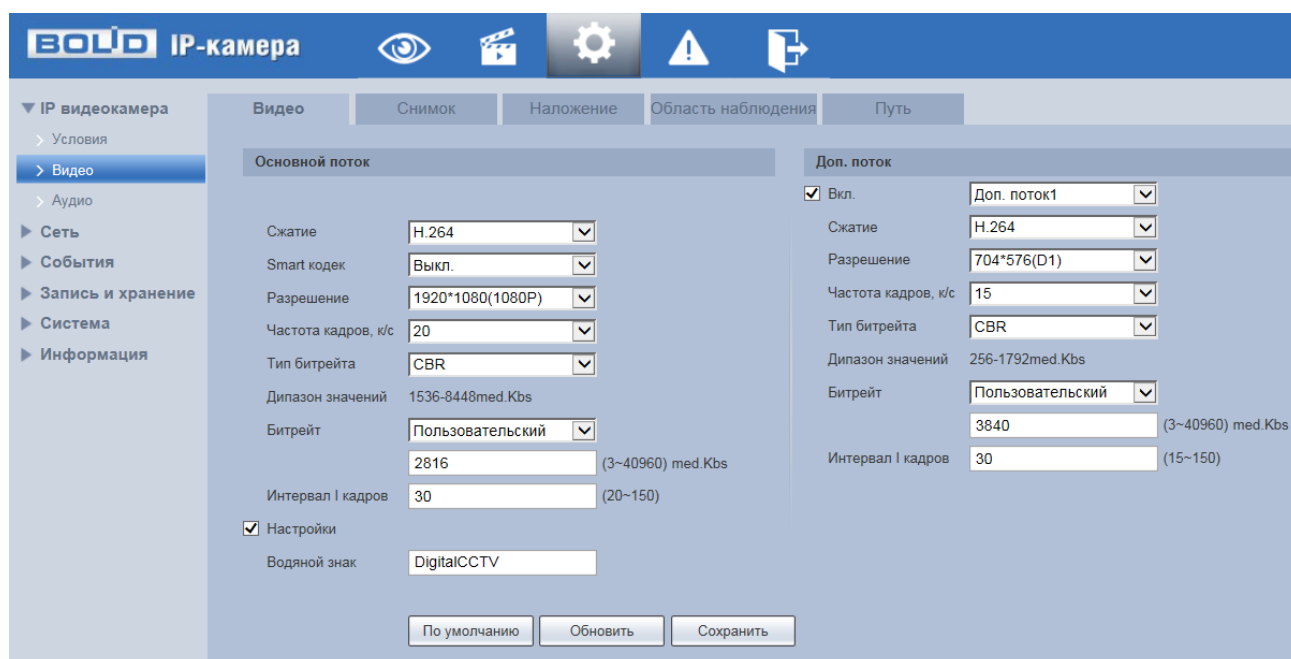
Параметр	Функция
Разрешение	Пиксельное разрешение кадра
FPS	Частота кадров в секунду. Значения параметра в диапазоне от 1 до 30 с шагом 1.
Тип Битрейта	Тип передачи данных. Значения параметра: «Постоянный» — CBR битрейт передачи данных, «Переменный» — VBR битрейт передачи данных.
Качество	Качество переменного (VBR) типа передачи данных. Значения параметра в диапазоне от 1 до 6 с шагом 1. Значение «6» соответствует лучшему качеству переменного (VBR) типа передачи данных.
Интервал I кадров	Интервал I-кадров (опорных кадров) выбирается в зависимости от частоты возникновения движения в видеоизображении
Настройка водяного знака	Использование водяного знака позволяет обнаружить факт изменения видео. Водяной знак по умолчанию — Digital CCTV. В качестве символа водяного знака можно использовать только цифры или буквы — не более 128 знаков.
Рекомендуемый битрейт	Справочная информация рекомендуемой скорости передачи данных видеопотока для подключенной видеокамеры. Автоматически формируется видеокамерой.
Stream Limit	Максимальное предельное значение скорости передачи данных. Устанавливаемое цифровое значение измеряется в Кб/с. Значения параметра выбираются из выпадающего списка: 1024, 1280, 1536, 1792, 2048, 4096, 6144, 8192, «Вручную». При выборе «Вручную» значение предельной скорости передачи данных вводится в соседнем поле согласно параметра «Рекомендуемый битрейт».

Параметр	Функция
GOP	<p>Длина цепочки GOP структуры группы кадров. Значение параметра в диапазоне от 25 до 150.</p> <p>Цепочки GOP (Group of Pictures) структуры группы кадров имеют вид IBPBVPBVPBVP, где В-кадры ссылаются на два ближайших соседних I- или P-кадра и независимы между собой.</p>
SVC	<p>Количество вспомогательных подпотоков видеонаблюдения внутри данного видеопотока. Вспомогательные потоки создаются технологией SVC формирования кратного дубля кадра. Если видеопоток имеет один слой, то это и есть только сам этот поток, без внутренних слоев в нем.</p> <p>Значения параметра: 1, 2, 3, 4</p>
Водяной знак. Текст	<p>Текст в виде «водяного знака» на изображениях видеопотока. Используется для интерактивного контроля изображения видеосъемки в целях подтверждения того, что отображаемый поток видеонаблюдения не подменяется. По умолчанию «водяным знаком» является текст «Digital CCTV» (Цифровое видеонаблюдение). Символ текста «водяного знака» может быть только цифрой или буквой, в пределах строки длиной до 128 символов.</p>

Вкладка «Снимок»

Вкладка «Снимок» предназначена для конфигурирования параметров формирования видеокadra. Интерфейс по конфигурированию параметров представлен ниже (Рисунок 7.40).



Рисунок 7.40 — Вкладка «Снимок»

Функции и диапазоны значений параметров представлены ниже (Таблица 7.7).

Таблица 7.14 — Функции и диапазоны значений параметров вкладки «Снимок»

Параметр	Функция
Режим сохранения изображения	Возможны два режима: «Постоянно» — постоянное непрерывное сохранение снимков изображения видеосъемки; «По событию» — сохранение снимков изображения видеосъемки при наступлении контролируемого события.
Разрешение	Пиксельное разрешение цифрового снимка.
Качество	Служит для задания условного качества изображения. Имеется шесть относительных уровней. Значения параметра в диапазоне от 1 до 6 с шагом 1. Значение «6» соответствует лучшему качеству.
Интервал	Служит для установки периодичности снимка. Предустановленные значения находится в диапазоне 1с до 7с с шагом 1. Выбор значения «Вручную» расширяет установку значения на диапазон значений от 1 до 50000с с шагом 1.

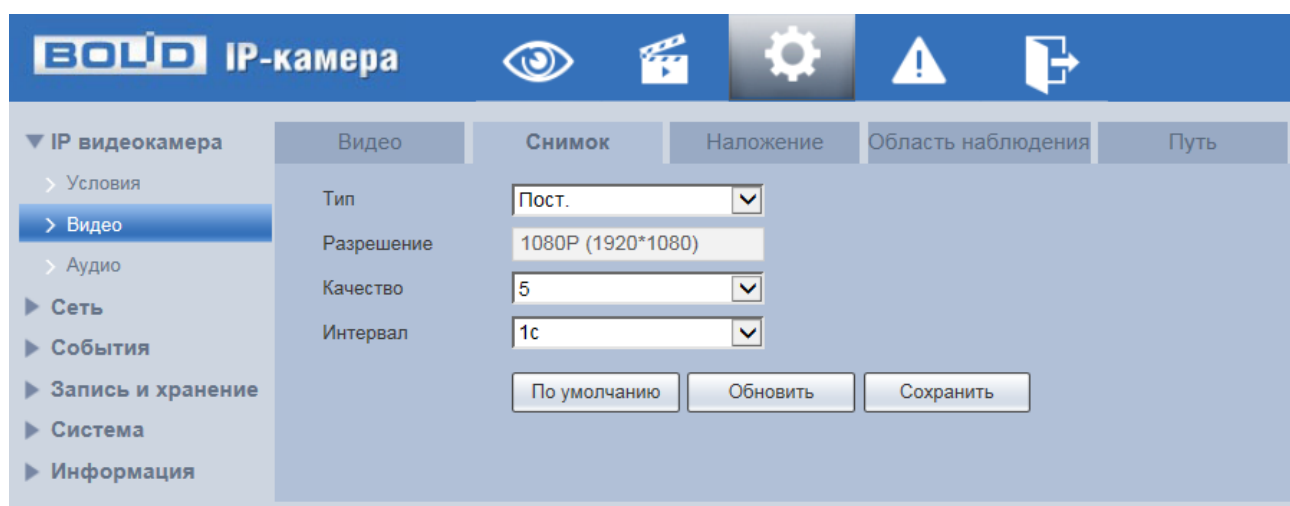
Вкладка «Наложение»

Вкладка «Наложение» предназначена для конфигурирования элементов наложения поверх изображения видеопотоков. Наложение выполняется элементами: контекстная надпись, системная надпись и запретная «Маска приватности». Интерфейс по конфигурированию параметров представлен ниже (Рисунок 7.41, Рисунок 7.42, Рисунок 7.44, Рисунок 7.45, Рисунок 7.46, Рисунок 7.48, Рисунок 7.48).



Рисунок 7.41 — Вкладка «Наложение»



Рисунок 7.42 — Вкладка «Наложение»: Маска приватности

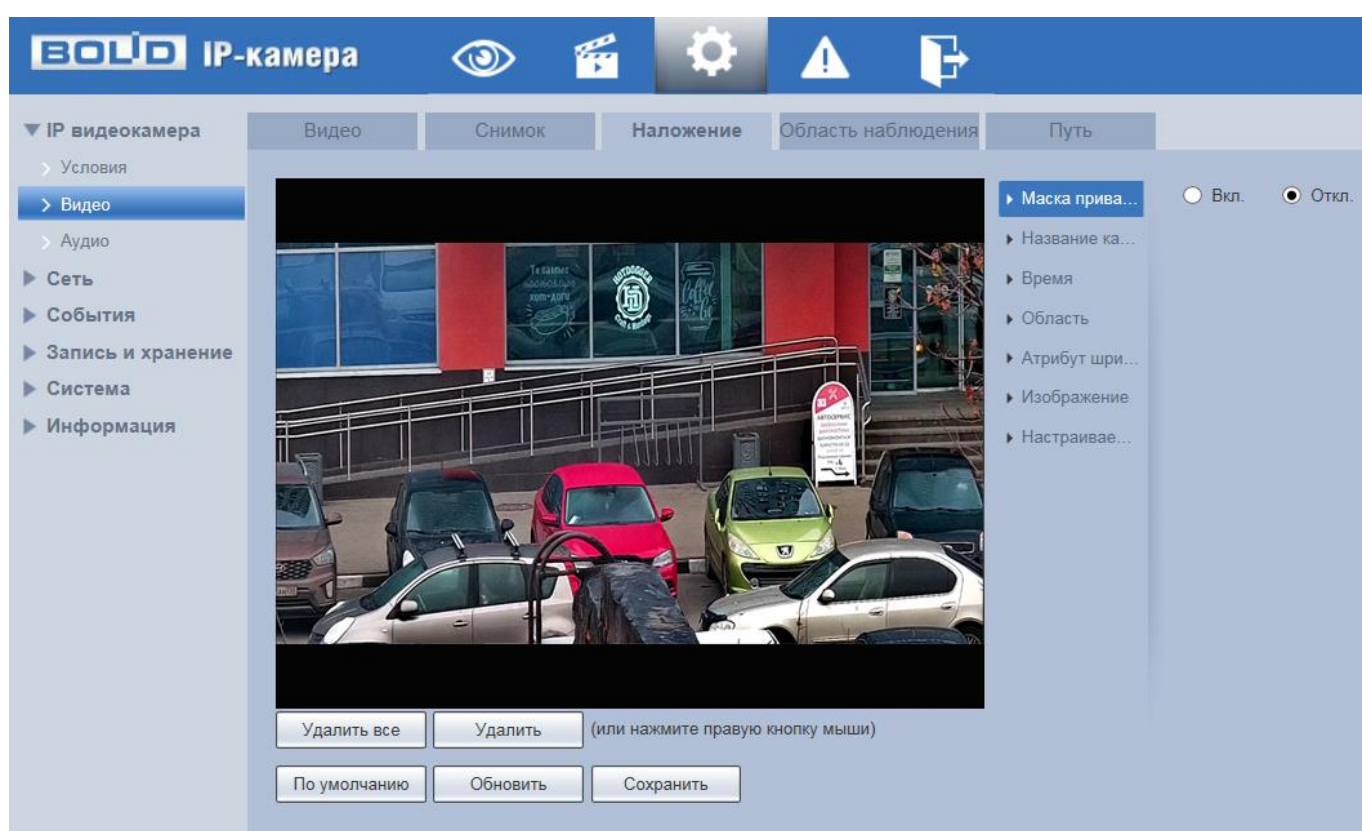

Рисунок 7.43 — Вкладка «Наложение»: Название канала

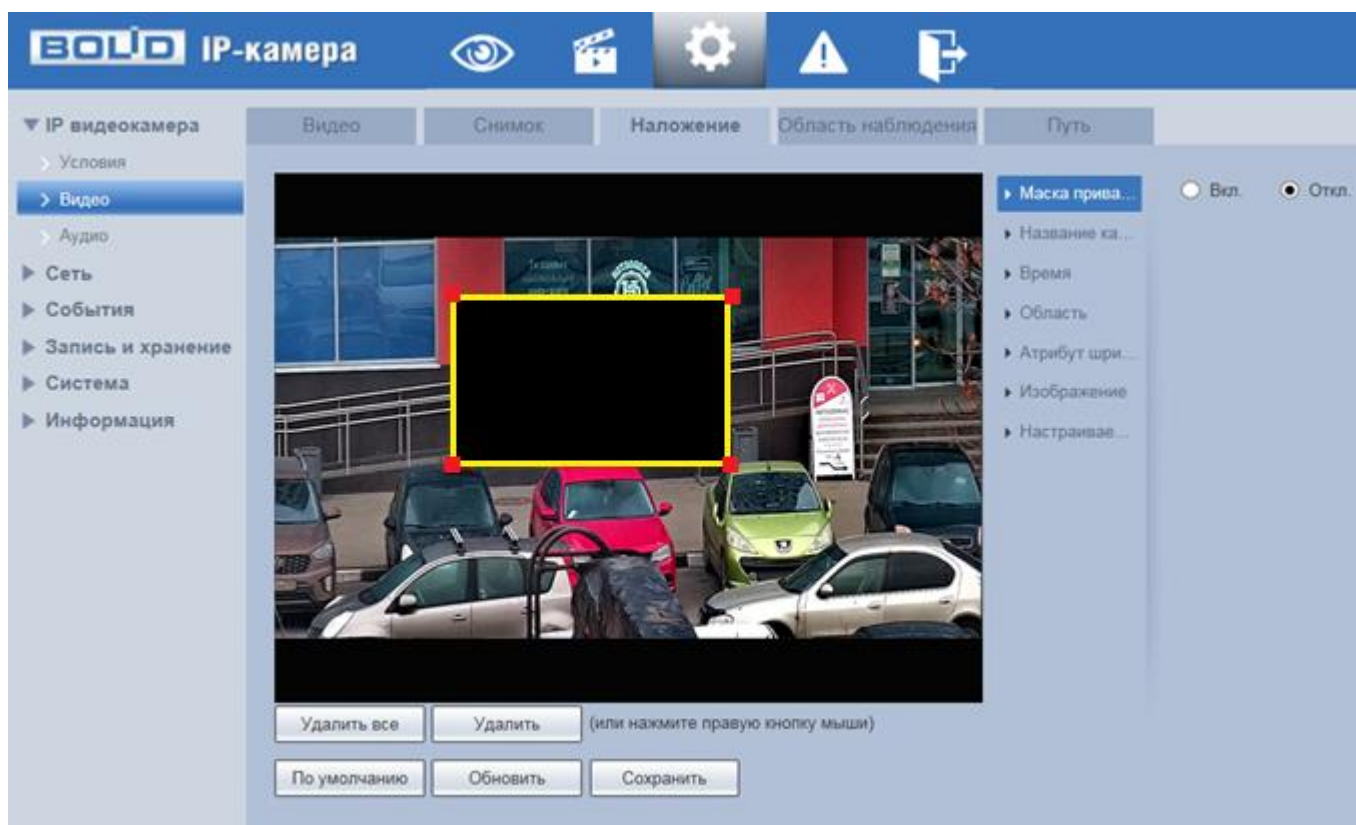

Рисунок 7.44 — Вкладка «Наложение»: Время

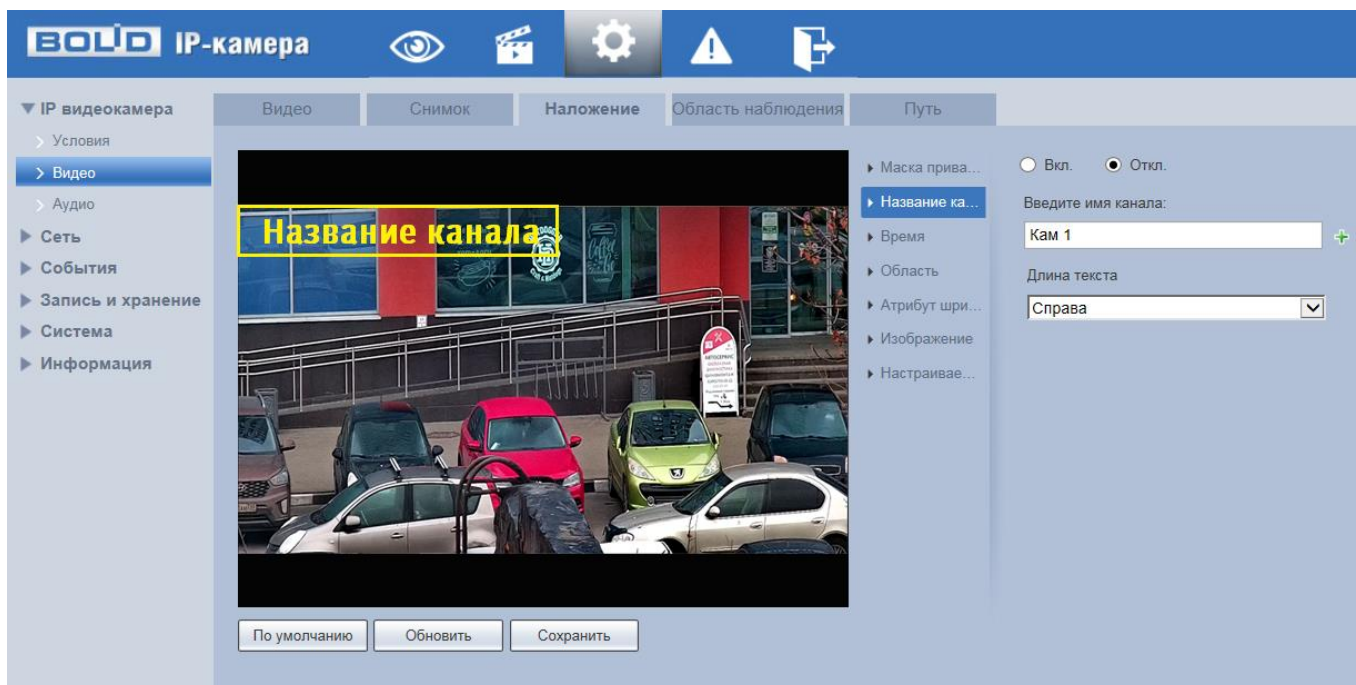

Рисунок 7.45 — Вкладка «Наложение»: Область

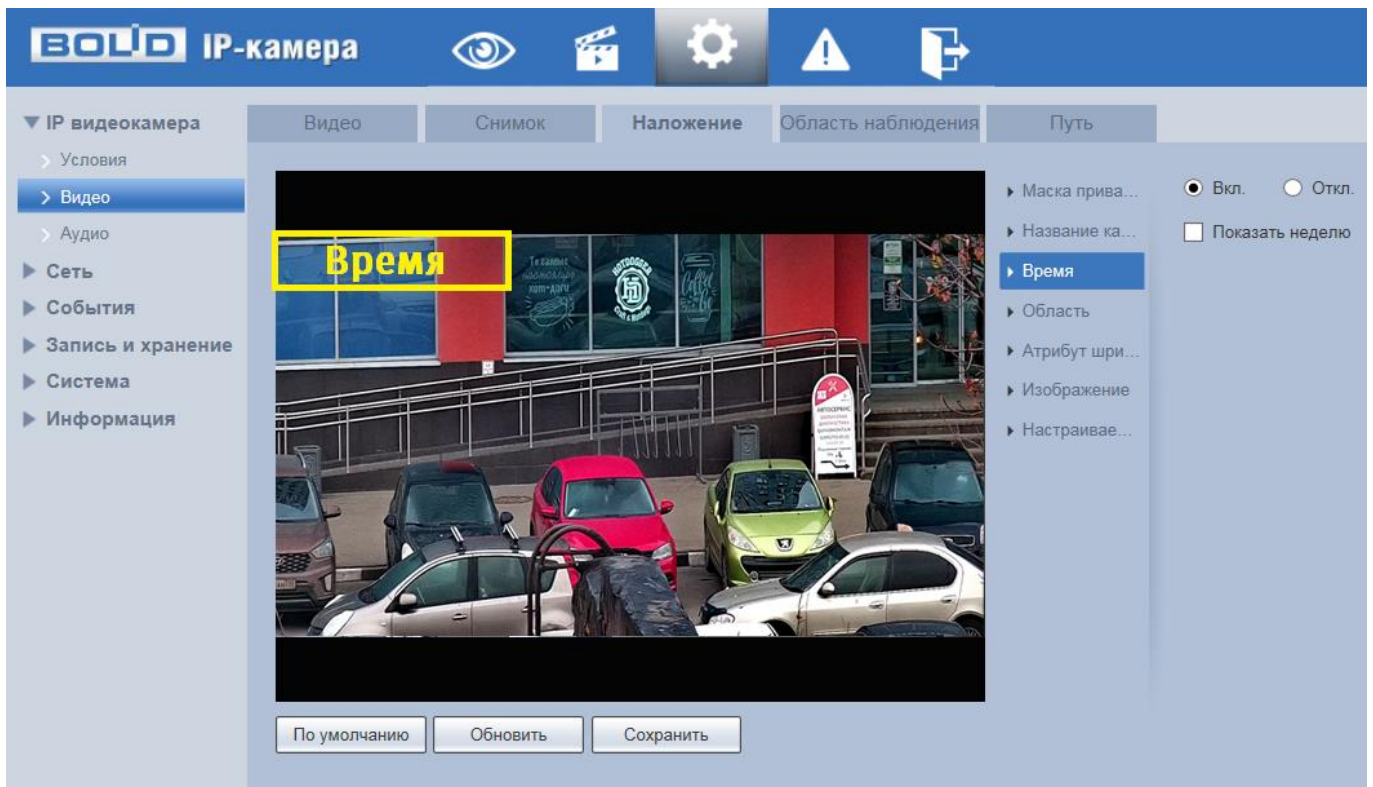

Рисунок 7.46 — Вкладка «Наложение»: Атрибут шрифта

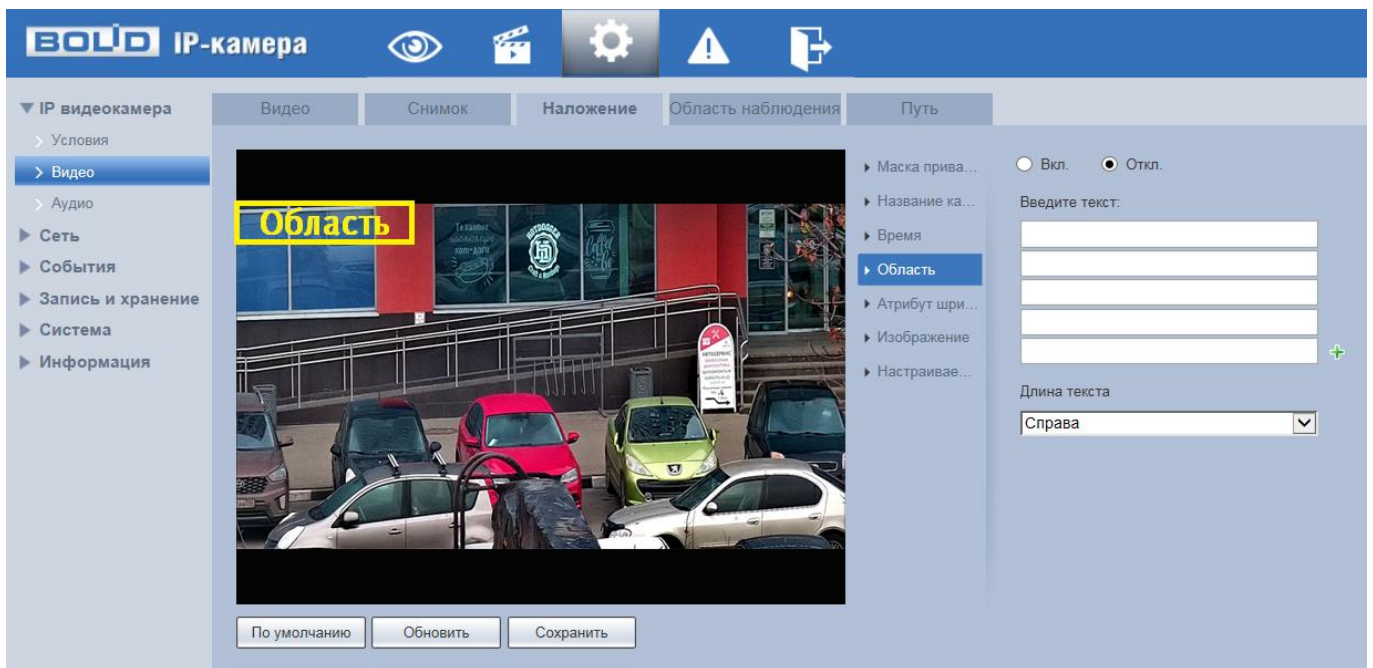

Рисунок 7.47 — Вкладка «Наложение»: Изображение

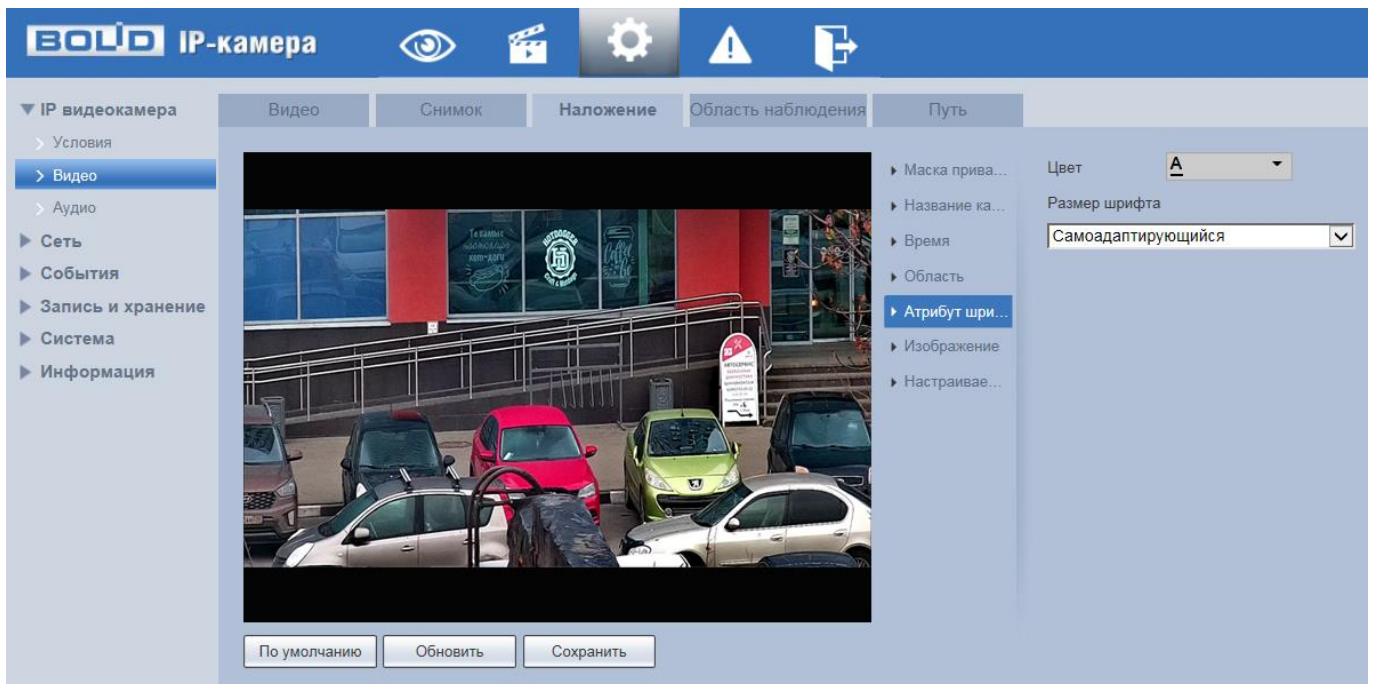

Рисунок 7.48 — Вкладка «Наложение»: Настраиваемое наложение

Вкладка «Область наблюдения»

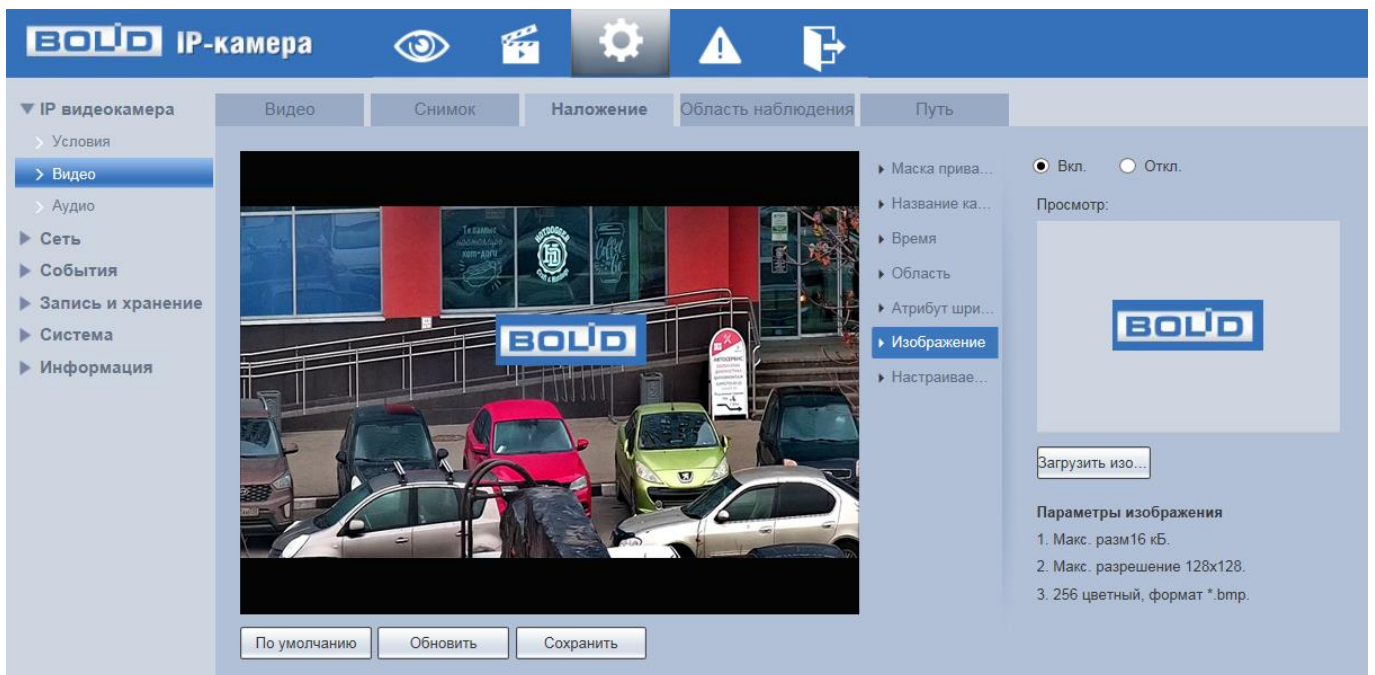
Вкладка «Область наблюдения» предназначена для конфигурирования на изображении видеонаблюдения зон высокой четкости видеосъемки. Интерфейс по конфигурированию параметров представлен ниже (Рисунок 7.49).

Данная функция предоставляет возможность пользователю самому устанавливать на изображении в разных участках области повышенного качества видеонаблюдения. Выделенная область кадра записывается с максимальным качеством, а остальная часть кадра изображения записывается с меньшим разрешением. Это значительно снижает объем записи видеопотока видеонаблюдения без потери существенной тематической информации видеонаблюдения. Применение позволяет снизить объем хранимых видеозаписей и разгрузить сетевую инфраструктуру. Функция позволяет оптимальным образом сочетать небольшой размер трафика от камеры и высокое качество записи наиболее важных областей изображения.

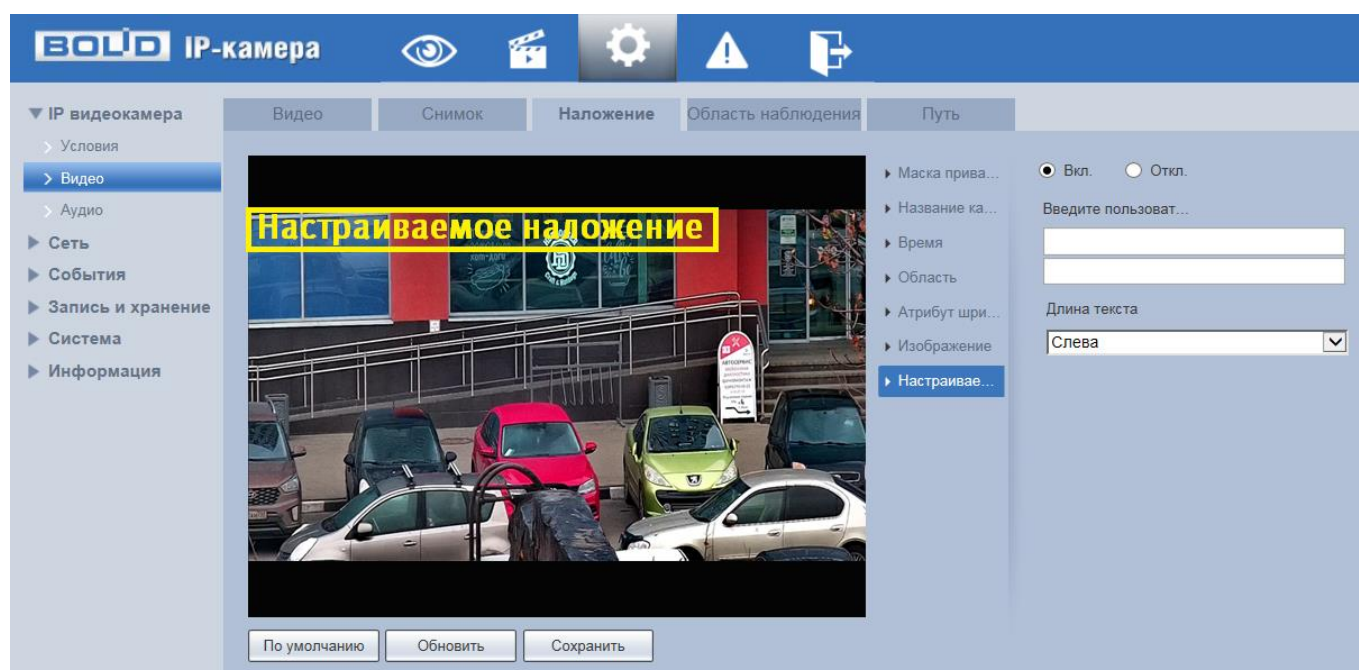
Видеокамера поддерживает формирование на изображении кадра до 4 областей, качество которых может быть различным в пределах предустановленных значений качества от 1 до 6 с шагом 1 (чем выше значение — тем выше качество внутри зоны).

Для создания области на изображении кадра видеонаблюдения необходимо удерживать на изображении «мышь» с нажатой левой клавишей на «мышь» и от этой позиции тянуть «мышь вверх и влево для создания прямоугольной области. Созданную область можно позиционно уточнить (изменить) вытягивая ее «мышью» за угловые точки этой области (Рисунок 7.49).



Рисунок 7.49 — Вкладка «Область наблюдения»

7.5.1.3 Подпункт меню «Аудио»

Подпункт меню «Аудио» предназначен для просмотра и управления параметрами формируемого видеокamerой аудиопотока. Интерфейс по конфигурированию параметров представлен ниже (Рисунок 7.50).



Рисунок 7.50 — Подпункт меню «Аудио»

Функции и диапазоны значений параметров приведены ниже (Таблица 7.15).

Таблица 7.15 — Функции и диапазоны значений параметров подпункта меню «Аудио»

Параметр	Функция
Включение	Поставьте <input checked="" type="checkbox"/> для включения аудио канала на основном и/или дополнительном видеопотоке.
Сжатие	Режим сжатия аудиопотоков включает в себя G.711A, G.711Mu, G.726 и ACC в режиме по умолчанию -G.711A.
Частота	Частота дискретизации: 8000; 16000; 32000; 48000; 64000.
Тип аудиовхода	Линейный вход
Шумоподавление	Функция устранения шумов из полезного аудиосигнала с целью повышения его качества.
Громкости микрофона	Регулировка громкости микрофона.
Громкость динамика	Регулировка громкости динамика.

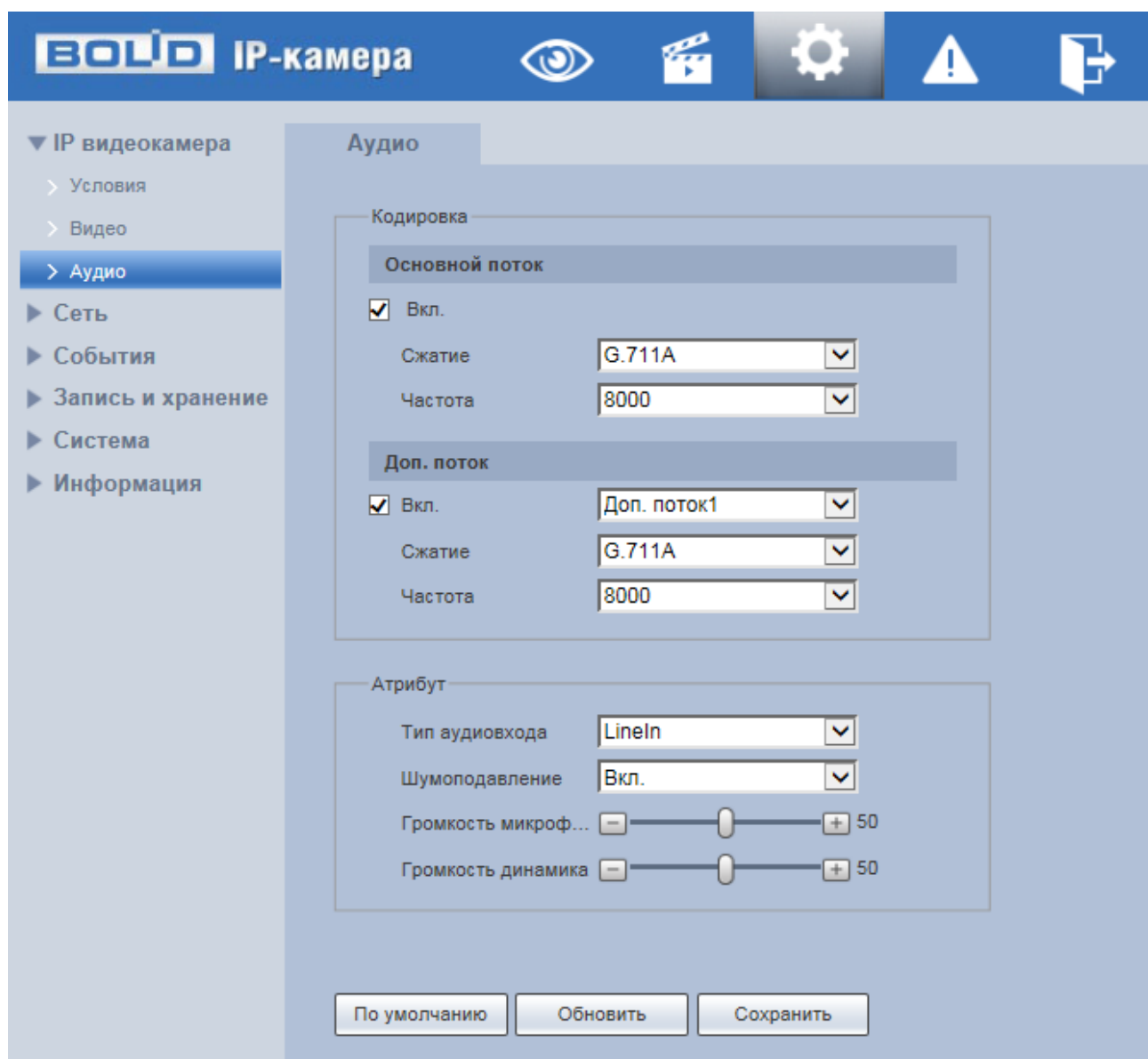
7.5.2 Пункт меню «Сеть»

Пункт меню «Сеть» позволяет управлять базовыми сетевыми настройками видеокамеры.

Пункт меню «Сеть» имеет одиннадцать подпунктов: «TCP/IP», «Порт», «PPPoE», «SMTP(E-mail)», «UPnP», «Bonjour», «Multicast», «802.1x», «QoS», «Доступ». Интерфейс представлен ниже (Рисунок 7.51).



Рисунок 7.51 — Пункт меню «Сеть»

Каждый подпункт меню открывает вкладку конфигурирования соответствующих параметров. Сохранение и инициализация параметров вкладки выполняется через интерактивную панель сохранения и инициализации настроек этой вкладки (Рисунок 7.52).

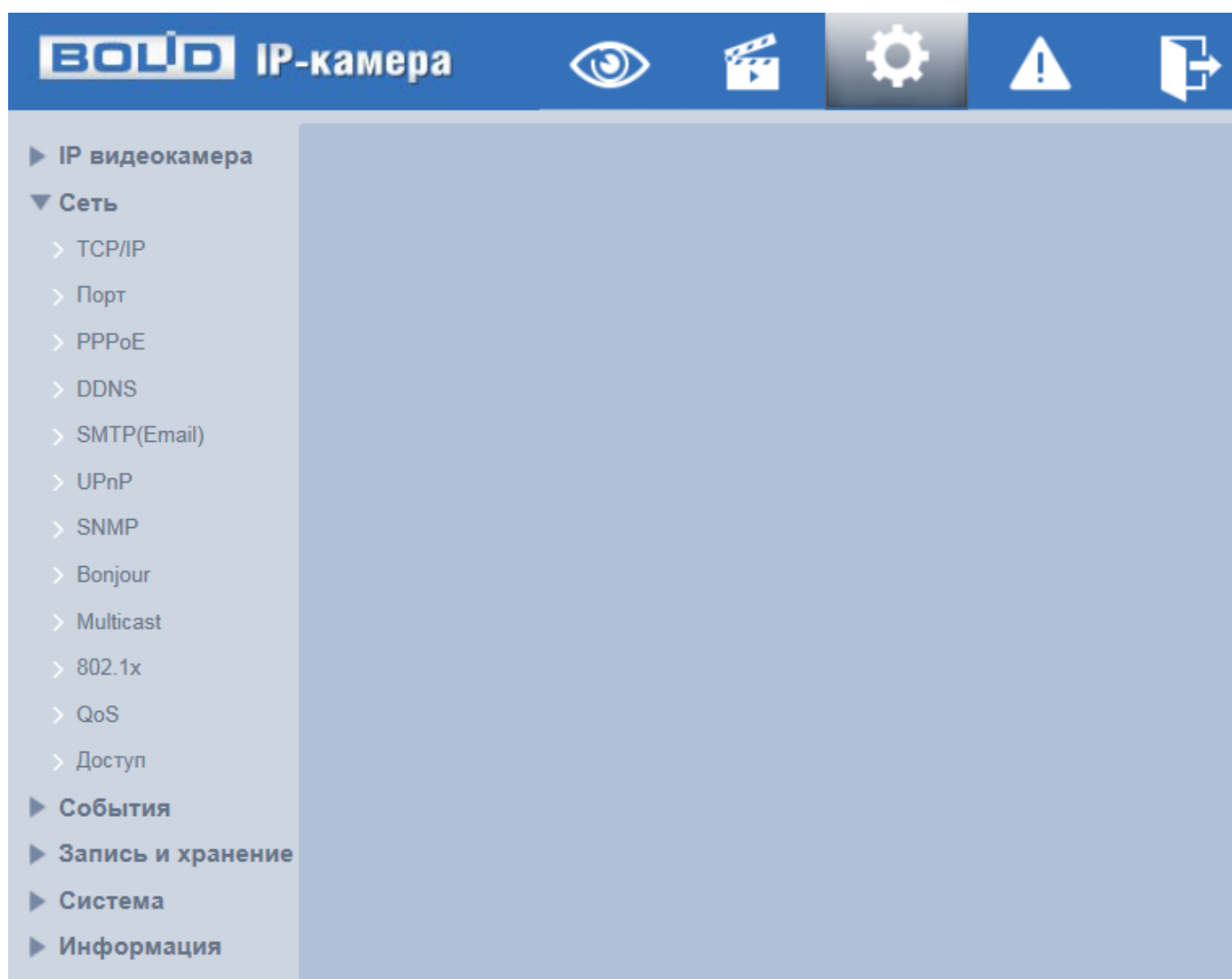

Рисунок 7.52 — Панель сохранения и инициализации настроек

Если планируется использовать более одной видеокамеры, то требуется сменить начальный IP-адрес изделия на любой свободный до подключения других видеокамер. Для изменения IP-адреса, необходимо перейти в подпункт меню «TCP/IP».

7.5.2.1 Подпункт меню «TCP/IP»

Подпункт меню «TCP/IP» предназначен для просмотра и управления параметрами TCP/IP протоколов видеочамеры. Интерфейс представлен ниже (Рисунок 7.53).

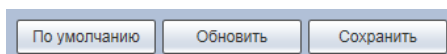

Рисунок 7.53 — Подпункт меню «TCP/IP»

Функции и диапазоны значений параметров приведены ниже (Таблица 7.16).

Таблица 7.16 — Функции и диапазоны значений параметров подпункта «TCP/IP»

Параметр	Функция
Имя хоста	Служит для задания сетевого имени устройства. Поддерживается до 15 символов.
Сетевая карта	При наличии нескольких карт Ethernet можно выбрать сетевую карту для конфигурирования.
Режим	Возможны два режима: статический и DHCP. При выборе режима DHCP, IP-адрес будет получен автоматически от DHCP-сервера, пользовательское задание IP/маски подсети/шлюза невозможно. При выборе статического режима следует задать IP/маску подсети/шлюз.
MAC Адрес	Отображение MAC-адреса устройства.
IP версия	Служит для выбора версии протокола IP (IPv4 или IPv6). Возможен выбор IP-адреса этих двух версий.
IP-адрес	Введите соответствующие цифры, чтобы изменить IP-адрес и затем задайте соответствующую маску подсети и шлюз по умолчанию.
Маска подсети	Устанавливается в соответствии со структурой сети.
Шлюз	Сетевой шлюз должен находиться в одном сегменте с IP-адресом.
Основной DNS	IP-адрес сервера DNS.
Альтернативный DNS	Альтернативный IP-адрес сервера DNS.

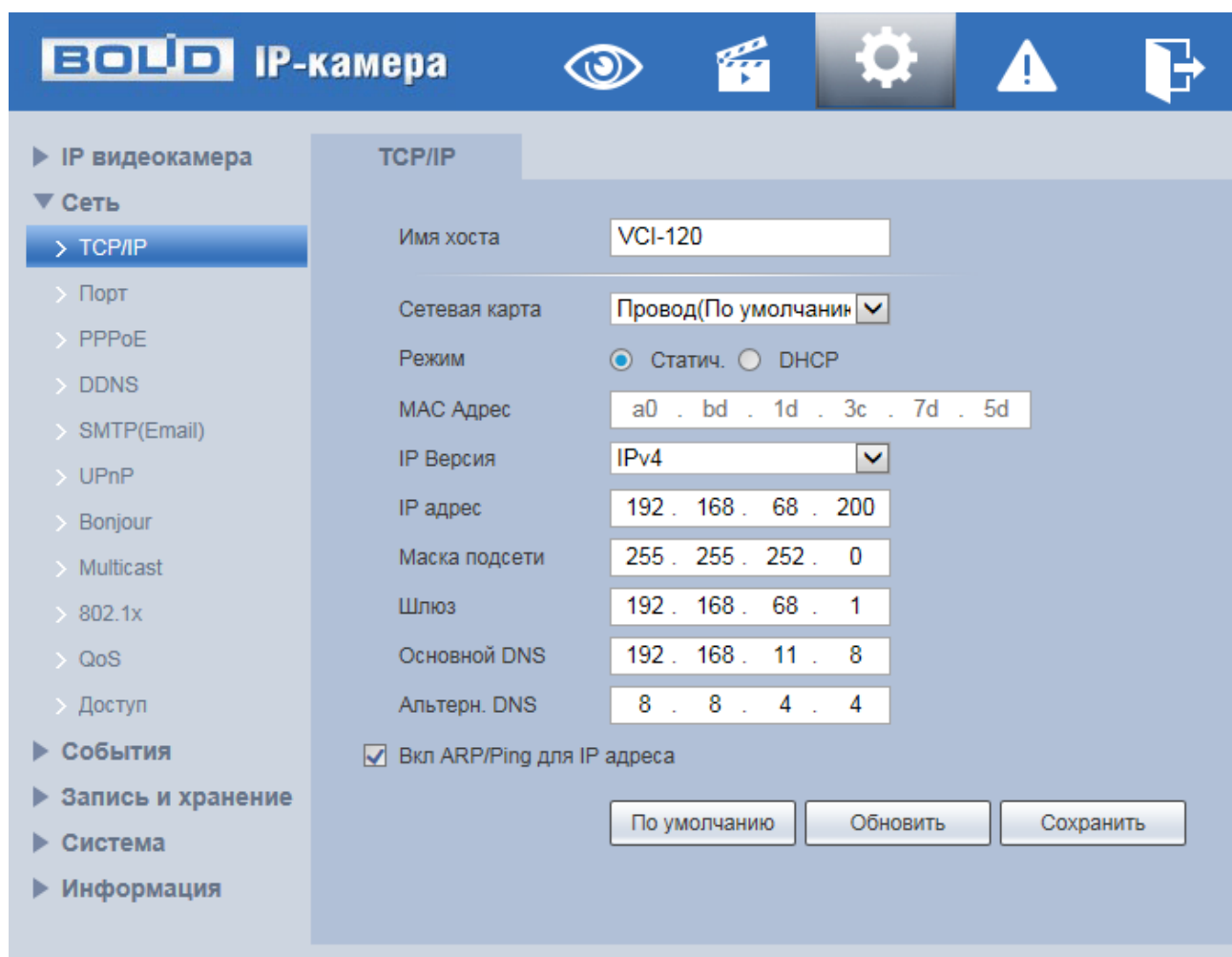
Параметр	Функция
Вкл. ARP/Ping для IP-адреса	<p>Использование команд ARP/Ping для изменения или задания IP-адреса устройства, если известен MAC-адрес устройства.</p> <p>Перед выполнением следует убедиться в принадлежности сетевой видеокамеры и ПК к одной сети. Эта функция включена по умолчанию.</p> <p>Последовательность действий следующая:</p> <p>Шаг 1: Получите IP-адрес, установите сетевую видеокамеру и ПК в одной ЛВС.</p> <p>Шаг 2: Определите физический адрес устройства по наклейке сетевой видеокамеры.</p> <p>Шаг 3: Перейдите в интерфейс запуска Run и введите следующие команды:</p> <pre>arp -s <IP-адрес <MAC> ping -l 480 -t <IP-адрес></pre> <p>Например : <code>arp -s 192.168.0.125 11-40-8c-18-10-11</code> <code>ping -l 480 -t 192.168.0.125</code></p> <p>Шаг 4: Перезагрузите устройство.</p> <p>Шаг 5: Появление в командной строке информации «Reply from 192.168.0.125 ...» означает правильность выполненной настройки. Закройте командную строку.</p> <p>Шаг 6: Откройте браузер и введите <code>http://<IP-адрес></code>. Нажмите кнопку Enter, теперь возможен доступ.</p>

При смене IP-адреса произойдёт переподключение веб-интерфейса по новому адресу.

7.5.2.2 Подпункт меню «Порт»

Подпункт меню «Порт» предназначен для просмотра и управления параметрами портов подключения видеокамеры. Интерфейс представлен ниже (Рисунок 7.54).



Рисунок 7.54 — Подпункт меню «Порт»

ВНИМАНИЕ!

0~1024, 37780~37880, 1900, 3800, 5000, 5050, 9999, 37776, 39999, 42323 являются специальными портами. Пользователь не может их изменять. Избегайте использования значений по умолчанию других портов.

Функции и диапазоны значений параметров представлены ниже (Таблица 7.17).

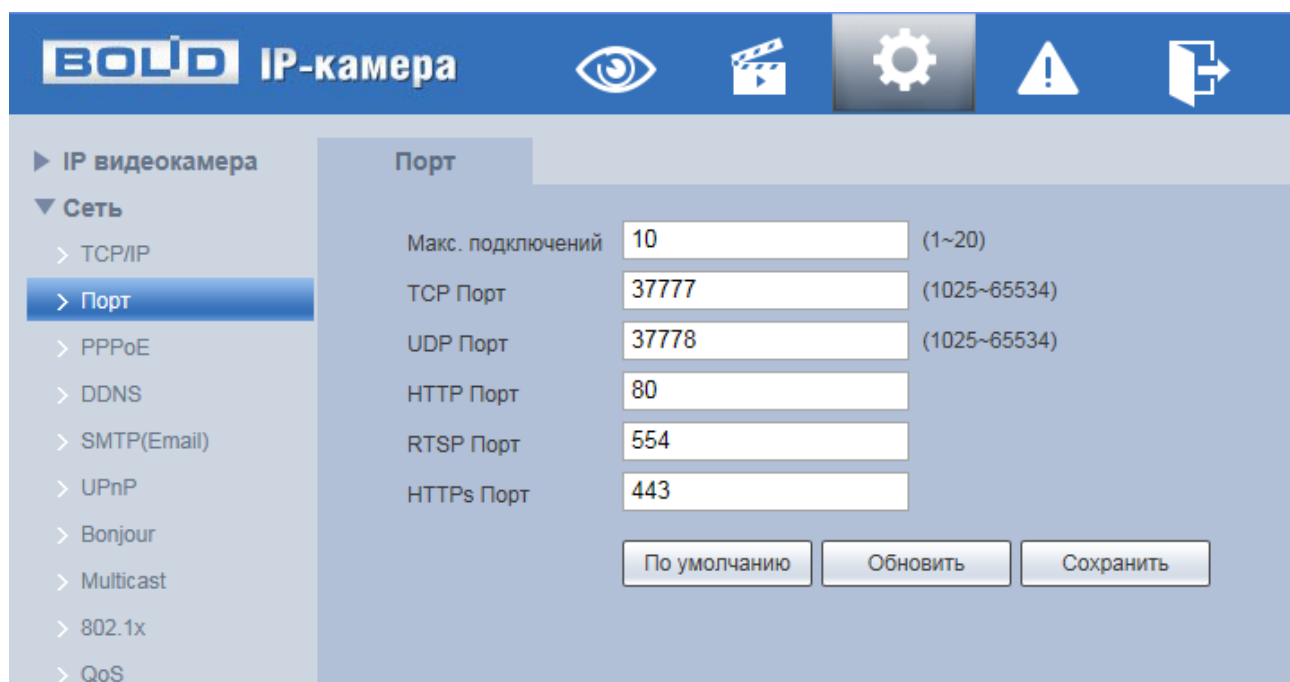
Таблица 7.17 — Функции и диапазоны значений параметров подпункта «Порт»

Параметр	Функция
Максимальное количество одновременных подключений к веб-интерфейсу	Максимальное количество одновременных подключений к веб-интерфейсу. Значение находится в диапазоне от 1 до 20 (по умолчанию 10). Просмотр активных подключений доступен в 7.5.6.3 Подпункт меню «Пользователи онлайн».
TCP Порт	Диапазон портов составляет 1025~65534. Значение по умолчанию 37777. Возможно ввести действующий номер порта при необходимости.

Параметр	Функция
UDP Порт	Диапазон портов составляет 1025~65534. Значение по умолчанию 37778. Возможно ввести действующий номер порта при необходимости.
HTTP Порт	Диапазон порта составляет 1025~65524. Значение по умолчанию 80. Возможно ввести действующий номер порта при необходимости.
RTSP Порт	Значение по умолчанию 554. Оставьте пустым, если используете настройку по умолчанию. Пользователи, использующие Quick-Time или VLC, могут воспроизводить следующие форматы. Для контроля в реальном времени в формате URL требуется работающий в реальном времени сервер медиа RTSP, номер канала, тип потока двоичных сигналов в URL. Может потребоваться имя пользователя и пароль.
HTTPS Порт	Порт связи по протоколу HTTPS, диапазон составляет 1025~65534. Значение по умолчанию 443.

7.5.2.3 Подпункт меню «PPPoE»

Подпункт меню «PPPoE» предназначен для включения/отключения PPPoE авторизации для сетевой работы видеокамеры. Интерфейс по конфигурированию параметров представлен ниже (Рисунок 7.55).



Рисунок 7.55 — Подпункт меню «PPPoE»

Для использования протокола «PPPoE» введите в интерфейсе имя пользователя PPPoE подключения и пароль пользователя, полученные от провайдера интернет-услуг, и разрешите включением функцию PPPoE. Сохраните текущие настройки и выполните перезагрузку устройства, чтобы активировать настройки. После перезагрузки устройство соединится с Internet по протоколу PPPoE. IP-адрес можно получить в интерфейсе сетевого доступа, в колонке IP-адреса. Если PPPoE включен, следует запретить UPnP.

Обратите внимание: необходимо сначала войти в подпункт меню с IP-адресом текущего устройства. Доступ к клиентской стороне возможен через этот адрес. При использовании PPPoE необходимо в подпункте TCP/IP изменить параметры IP-адреса, маски подсети и шлюзов в соответствии с параметрами, предоставленными провайдером.

7.5.2.4 Подпункт меню «DDNS»

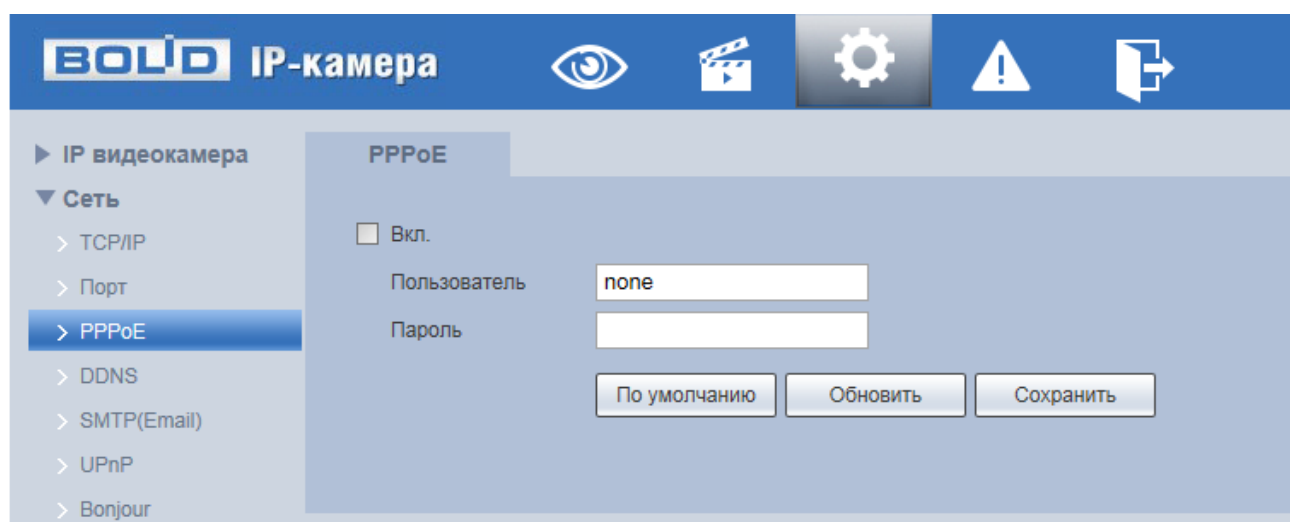
Подпункт меню «DDNS» предназначен для просмотра и управления параметрами работы видеокамеры с внешним сервером «DDNS». Интерфейс представлен ниже (Рисунок 7.56).



Рисунок 7.56 — Подпункт меню «DDNS»

DDNS предназначен для соединения различных серверов в целях получения доступа к видеочамере через сервер. Необходимо зайти на сайт соответствующей службы для получения доменного имени и далее осуществлять доступ к системе через домен. DDNS работает даже при смене внешнего IP-адреса. Если устройство подключается к беспроводной ЛВС, следует запретить UPnP.

DDNS может использоваться для динамического обновления связи между именем домена на DNS-сервере и внешним IP-адресом видеочамеры в ситуации, когда IP-адрес устройства меняется часто. Подключение DDNS гарантирует пользователям возможность подключения к устройству через доменное имя.

Функции и диапазоны значений параметров представлены ниже (Таблица 7.18).

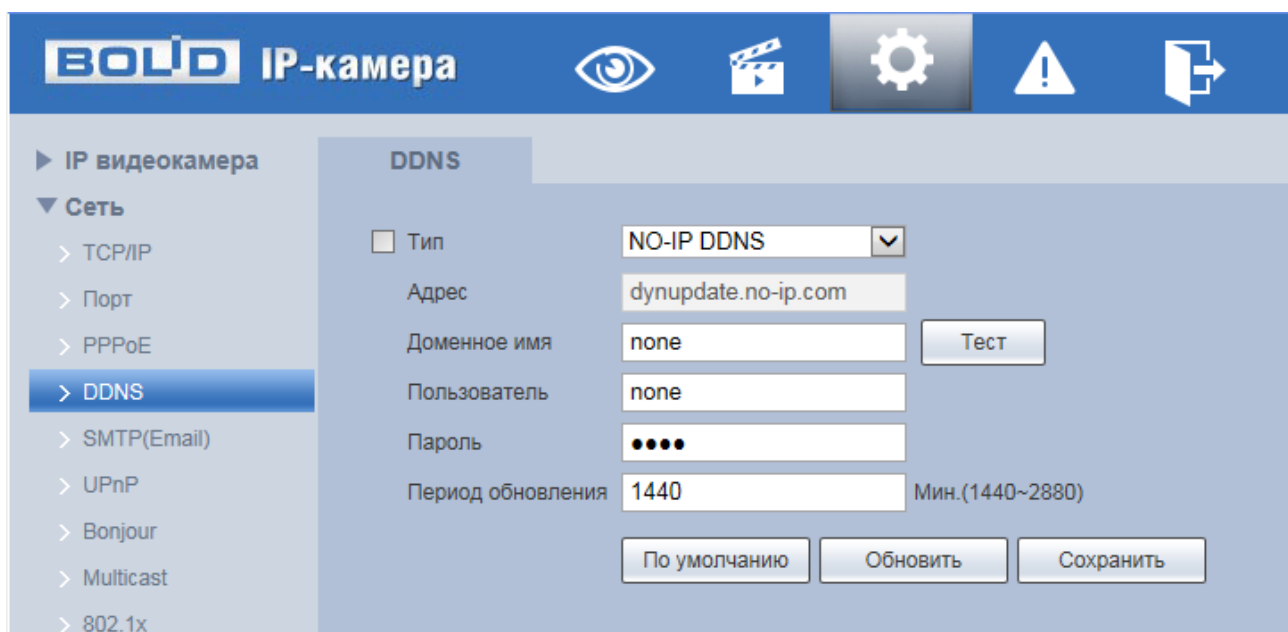
Таблица 7.18 — Функции и диапазоны значений параметров подпункта меню «DDNS»

Параметр	Функция
Тип	Тип сервера DDNS. Значение параметра: «CN99 DDNS», «NO-IP DDNS», «Dyndns DDNS», «Qick DDNS». Содержание значения: «CN99 DDNS»: Server address: www.3322.org; «NO-IP DDNS»: Server address: dynupdate.no-ip.com; «Dyndns DDNS»: Server address: members.dyndns.org; «QUICK DDNS»: Server address: www.quickddns.com
Адрес	Значение адреса по умолчанию: «MAC address. quickddns.com»
Доменное имя	Самоопределяемое имя домена.
Пользователь	Имя пользователя для ввода при входе на сервер.
Пароль	Пароль пользователя для ввода при входе на сервер.
Период обновления	Период обновления от 1440 до 2880 минут.

После заполнения интерфейса нажмите «Тест» (Рисунок 7.57), чтобы подтвердить успешную регистрацию доменного имени. Если эта проверка не будет успешной, то необходимо проверить правильность заполнения информации о доменных именах, очистить «кэш» память браузера. Если эта проверка выполнена успешно, то параметры нужно сохранить, нажав на кнопку «Сохранить».

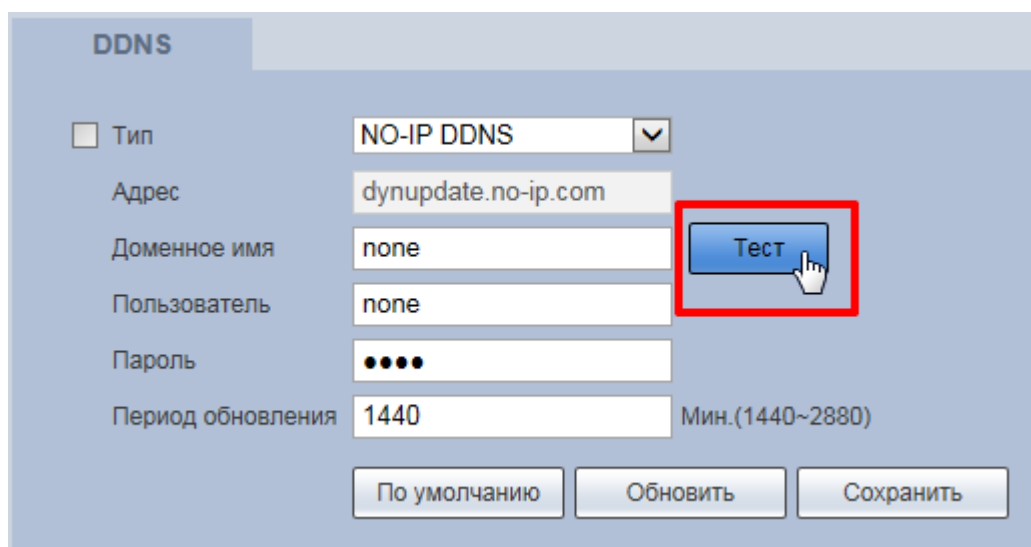

DDNS

Тип NO-IP DDNS

Адрес dynupdate.no-ip.com

Доменное имя none

Пользователь none

Пароль ●●●●

Период обновления 1440 Мин.(1440~2880)

Тест

По умолчанию Обновить Сохранить

Рисунок 7.57 — Подпункт меню «DDNS»: Тест

7.5.2.5 Подпункт меню «SMTP (Email)»

Подпункт меню «SMTP» (Email) предназначен для просмотра и управления параметрами настройки работы видеокамеры по сетевому протоколу SMTP электронной почты. Интерфейс представлен ниже (Рисунок 7.58,).



Рисунок 7.58 — Подпункт меню «SMTP»

При установке параметров SMTP сервера видеочамера, по обнаружению тревоги или иного контролируемого события, сразу отправит электронное сообщение получателю через SMTP сервер, которое получатель получит при входе на SMTP сервер.

Функции и диапазоны значений параметров представлены ниже (Таблица 7.19).

Таблица 7.19 — Функции и диапазоны значений параметров подпункта меню «SMTP»

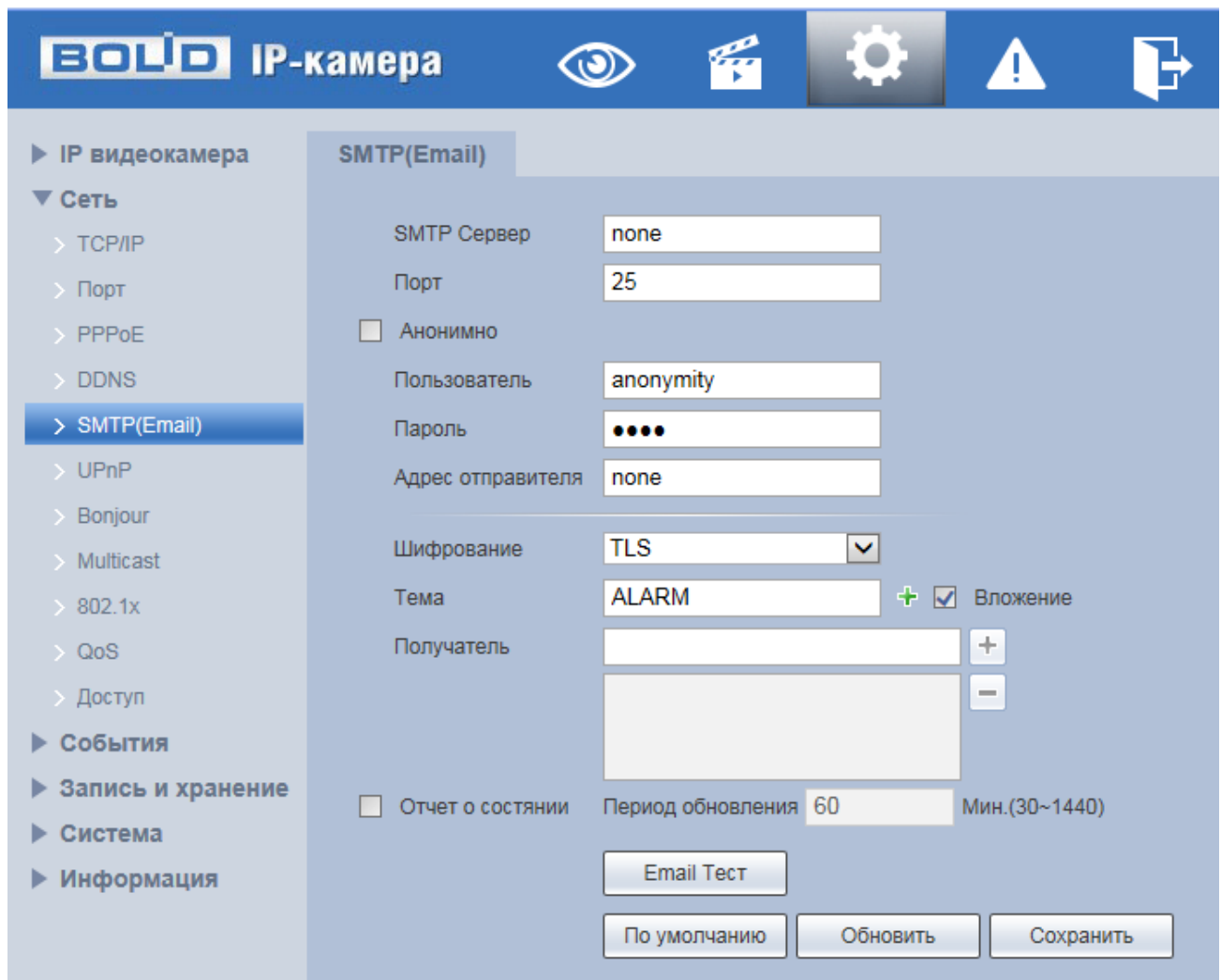
Параметр	Функция
SMTP Сервер	Ввод адреса сервера

Параметр	Функция
Порт	Значение по умолчанию равно 25. При необходимости его можно изменить.
Анонимно	Переключатель для работы без авторизации на сервере SNMP. Для серверов с поддержкой функции анонимности возможен анонимный вход. «Без авторизации» не требует ввода имени пользователя, пароля и сведений об отправителе.
Пользователь	Имя пользователя учетной записи сервера электронной почты.
Пароль	Пароль учетной записи пользователя для сервера электронной почты.
Адрес отправителя	Адрес электронной почты отправителя.
Шифрование	Можно выбрать SSL, TLS или не использовать данную функцию (Рисунок 7.59).
Тема	Ввод темы сообщения
«+» «-»	Система может отправлять картинку моментального снимка. «+» — добавить вложение, «-» — удалить вложение
Получатель	Ввод электронных адресов e-mail получателя (не более трех адресов).
Отчет о состоянии	Для разрешения этой функции необходимо установить флажок.
Период обновления	Период обновления отчета о состоянии соединения с SMTP сервером
Email Тест	Система автоматически однократно отправляет сообщение для проверки состояния соединения. Перед проверкой следует сохранить данные настройки электронной почты.



Рисунок 7.59 — Подпункт меню «SMTP»: Шифрование

7.5.2.6 Подпункт меню «UPnP»

Подпункт меню «UPnP» (Universal Plug and Play) предназначен для просмотра и управления параметрами настройки работы видеоканеры в общей сети — автоматическая настройка сетевых устройств в сетях передачи данных. Интерфейс представлен ниже (Рисунок 7.60, Рисунок 7.61).



Рисунок 7.60 — Подпункт меню «UPnP»



Рисунок 7.61 — Подпункт меню «UPnP»: Изменение перенаправления портов

UPnP позволяет установить связь между ЛВС и общедоступной сетью. В интерфейсе можно добавить, изменить или удалить элемент UPnP. Для UPnP на разных маршрутизаторах — следует отключить UPnP.

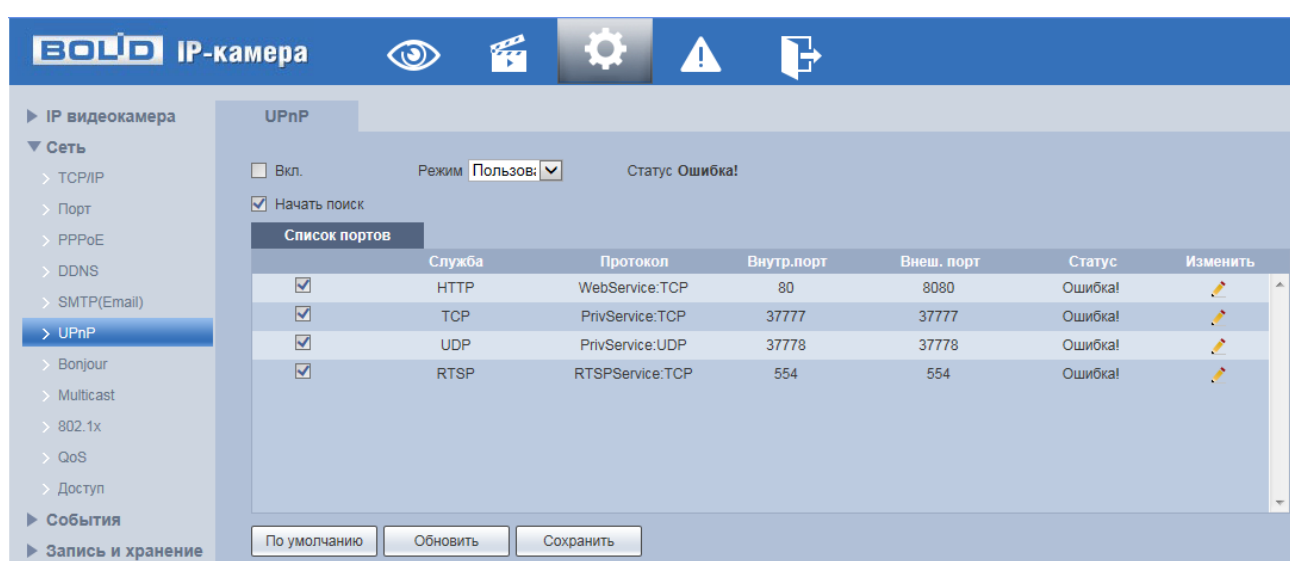
Включив UPnP, сетевая видеочамера будет поддерживать протокол UPnP. Если система UPnP включена на видеочамере, то в операционных системах Windows эта видеочамера будет находиться по поиску в сетевом окружении Windows.

7.5.2.7 Подпункт меню «Bonjour»

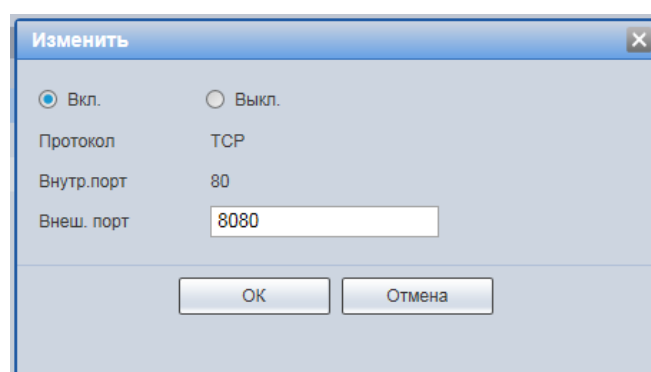
Подпункт меню «Bonjour» предназначен для просмотра и управления параметрами работы видеочамеры по сетевому протоколу Bonjour многоадресной службы DNS автоматического обнаружения системных служб и сервисов. Интерфейс представлен ниже (Рисунок 7.62).

Bonjour известна как сеть с нулевой конфигурацией, может автоматически обнаруживать ПК, устройство и сервис в сети IP. Bonjour использует протокол IP с промышленным стандартом, чтобы позволить устройству обнаруживать друг друга автоматически без ввода IP-адреса или настройки DNS-сервера. После того, как функция Bonjour включена, сетевые чамеры будут автоматически обнаружены в операционной системе и клиенте, которые поддерживают Bonjour. Когда видеочамера автоматически обнаруживается Bonjour, она отображает «Имя сервера», настроенное пользователями.



Рисунок 7.62 — Подпункт меню «Bonjour»

7.5.2.8 Подпункт меню «Multicast»

Подпункт меню «Multicast» предназначен для просмотра и управления параметрами работы видеокamеры в рамках для основного и двух дополнительных видеопотоков по сетевому протоколу «Multicast», предоставляет доступ к управлению параметрами настройки параметров групповой работы видеокamеры. Интерфейс представлен ниже (Рисунок 7.63).

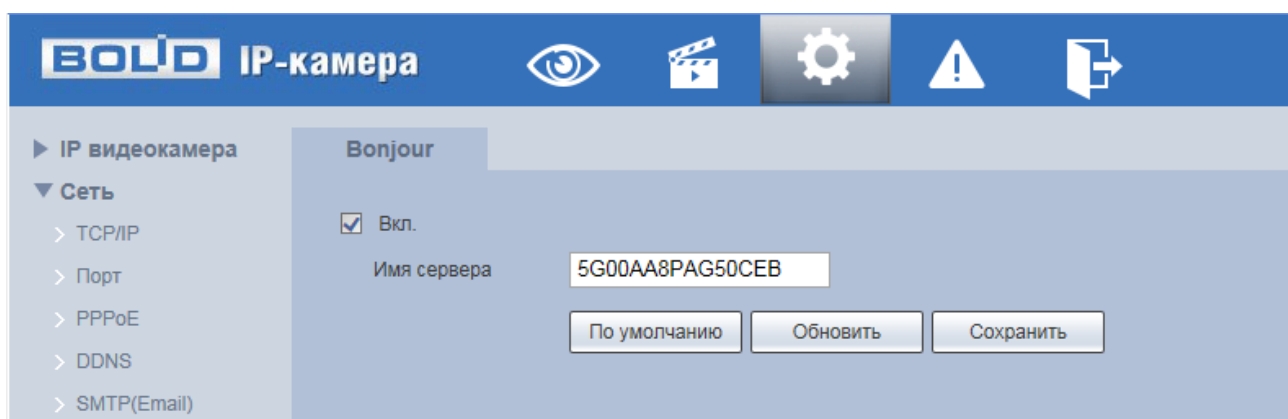

Рисунок 7.63 — Подпункт меню «Multicast»

Многоадресный протокол Multicast представляет собой режим передачи пакетов данных. Если существует несколько ведущих узлов, принимающих одинаковые пакеты данных, многоадресный протокол предоставляет наилучшую возможность для снижения нагрузки канала и ЦП. Ведущий узел-источник может просто отправлять данные для транзита. Эта функция также зависит от взаимосвязи членов группы и группы внешних узлов.

Функции и диапазоны значений параметров представлены ниже (Таблица 7.20).

Таблица 7.20 — Функции и диапазоны значений параметров подпункта меню «Multicast»

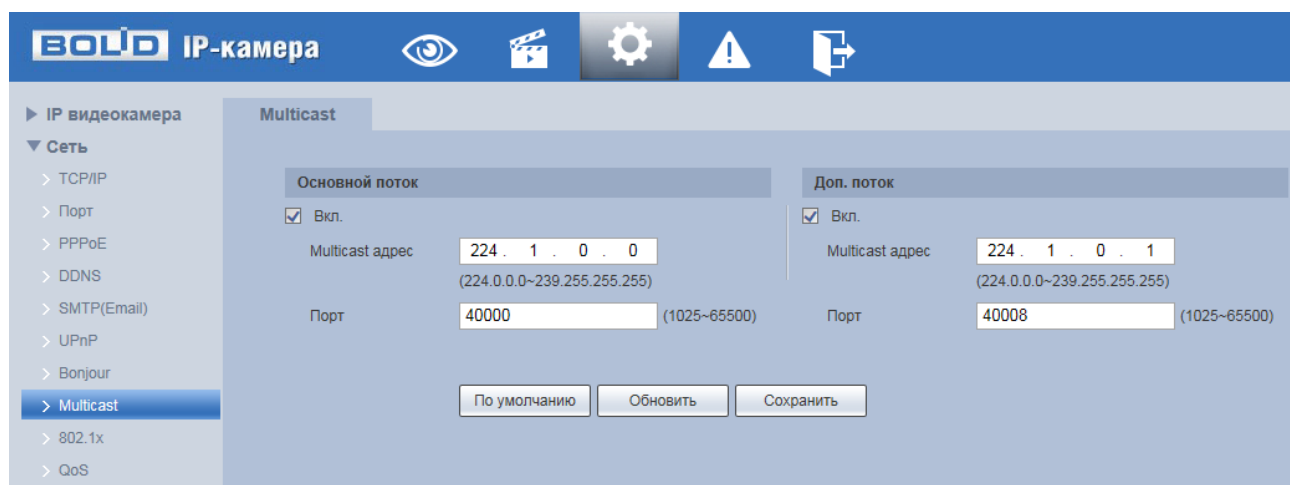
Параметр	Функция
Вкл.	Включение/отключение функции многоадресного протокола Multicast.
Адрес мультикаст	Диапазон многоадресного протокола 224.0.0.0~239.255.255.255. Значение по умолчанию для основного потока — 224.1.0.0, для дополнительного потока — 224.1.2.4
Сетевые порты	Порт многоадресного протокола. Основной поток: 40000, дополнительный поток: 40016, диапазон: 1025~65534.

Для получения потока посредством Multicast необходим видеоплеер для потокового видео, (например, VLC плеер). Запрос потока производится в следующем формате: `udp://@IP:port` пример: `udp://@ 224.1.2.4:40000`.

7.5.2.9 Подпункт меню «802.1х»

Подпункт меню «802.1х» предназначен для просмотра и управления параметрами работы видеокамеры в рамках для основного и двух дополнительных видеопотоков по сетевому протоколу «802.1х», предоставляет доступ к управлению параметрами защиты от неавторизованного доступа к видеокамере, к ID и функциям видеокамеры. Интерфейс представлен ниже (Рисунок 7.64).



Рисунок 7.64 — Подпункт меню «802.1x»

IEEE 802.1x реализует протокол контроля доступа и аутентификации, который ограничивает права подключения неавторизованных компьютеров к сетевому IP-устройству видеонаблюдения. Проверяется каждый компьютер, который пытается открыть порт IP-устройства видеонаблюдения, перед тем как тот сможет воспользоваться сервисами IP-устройства видеонаблюдения.

Функции и диапазоны значений параметров представлены ниже (Таблица 7.21).

Таблица 7.21 — Функции и диапазоны значений параметров подпункта меню «802.1x»

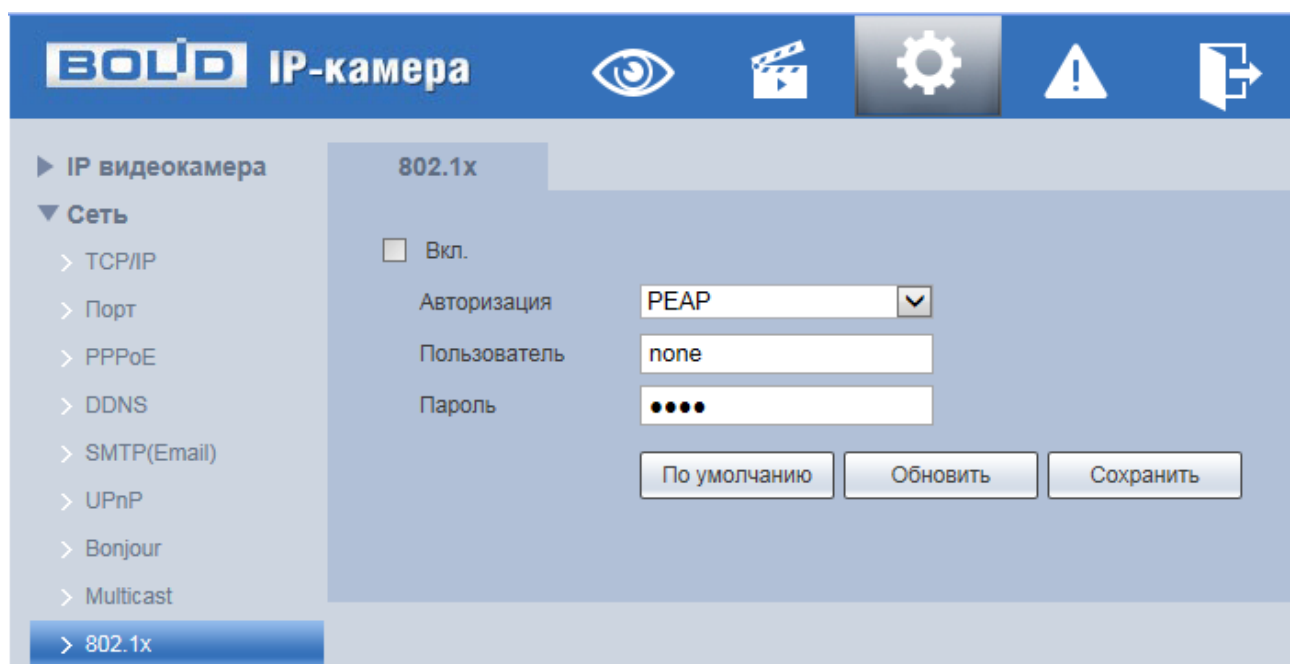
Параметр	Функция
Вкл.	Включение/отключение функции сетевого протокола 802.1x.
Аутентификация	PEAP (Protected Extensible Authentication Protocol) — защищённый расширяемый протокол аутентификации, не применяет специальных мер для защиты сетевого обмена данными и предполагает, что физический канал сети защищён, служит для усиления стойкости EAP-протокола информационной безопасности.

Параметр	Функция
Пользователь	Логин авторизуемого пользователя
Пароль	Пароль авторизуемого пользователя

7.5.2.10 Подпункт меню «QoS»

Подпункт меню «QoS» предназначен для просмотра и управления параметрами качества работы видеочамеры в сети передачи данных. Интерфейс представлен ниже (Рисунок 7.65).



Рисунок 7.65 — Подпункт меню «QoS»

QoS (Quality of Service) — механизм сетевой безопасности для устранения проблемы задержек и очередей в маршрутизации сети. Обеспечивает качество обслуживания сетевой передачи информации, создает увеличение пропускной способности сетевой передачи, способствует уменьшению задержек в сетевой передаче, и устранению потери пакетов передачи.

Параметры QoS должны соответствовать сетевой политике на маршрутизаторе (управляемом коммутаторе, поддерживающем QoS). Это — технология для урегулирования проблем задержек и блокировок в сети и т. п.

DSCP (Точка кода дифференцированных услуг) задается для различения пакетов данных так, чтобы маршрутизатор или коммутатор могли обеспечивать различающиеся службы для различных пакетов. Тогда будет возможно выбирать различные очереди в соответствии с приоритетом (64 уровня приоритета) пакетов и выбирать пропускную способность для каждой очереди. Самый низкий уровень — 0, самый высокий — 63. Также возможно отклонение для различных скоростей при снижении пропускной способности сети.

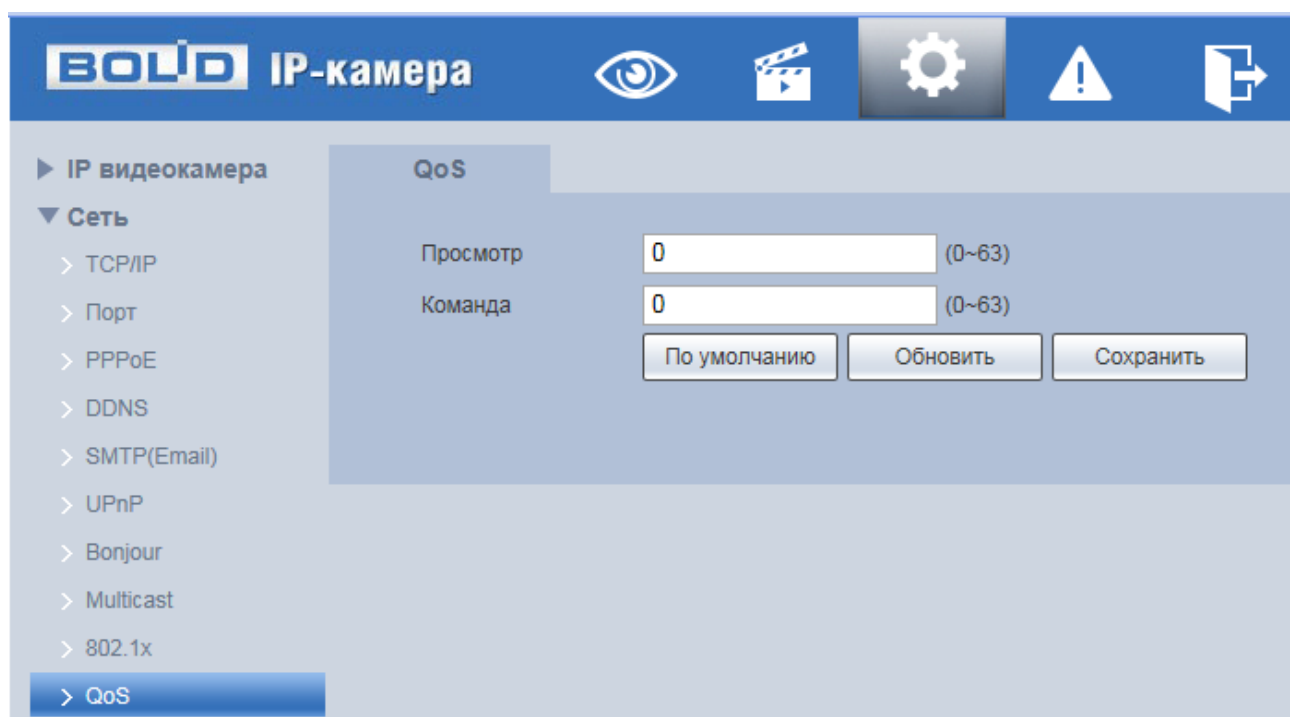
Функции и значения параметров представлены ниже (Таблица 7.22).

Таблица 7.22 — Функции и диапазоны значений параметров подпункта меню «QoS»

Параметр	Функция
Просмотр	Значение находится в диапазоне от 0 до 63. Маршрутизатор или коммутатор могут обеспечивать различающиеся службы для различных пакетов.
Команда	Значение находится в диапазоне от 0 до 63. Маршрутизатор или коммутатор могут обеспечивать различающиеся службы для различных пакетов.

7.5.2.11 Подпункт меню «Доступ»

Подпункт меню «Доступ» предназначен для просмотра и управления параметрами настройки удаленного доступа с помощью сервиса P2P, включения/отключения ONVIF авторизации устройства, передачи потокового видео с видеокамеры по протоколу RTMP. Интерфейс представлен ниже (Рисунок 7.66).



Рисунок 7.66 — Подпункт меню «Доступ»

Вкладка «P2P»

Сервис P2P (Peer-to-Peer, одноранговая сеть) позволяет быстро и без сложной настройки подключить к видеочамере компьютер (ПК) или смартфон. P2P позволяет удалённо подключаться к изделию через интернет с мобильных устройств и ПК в условиях отсутствия внешнего статического IP-адреса (Рисунок 7.67).

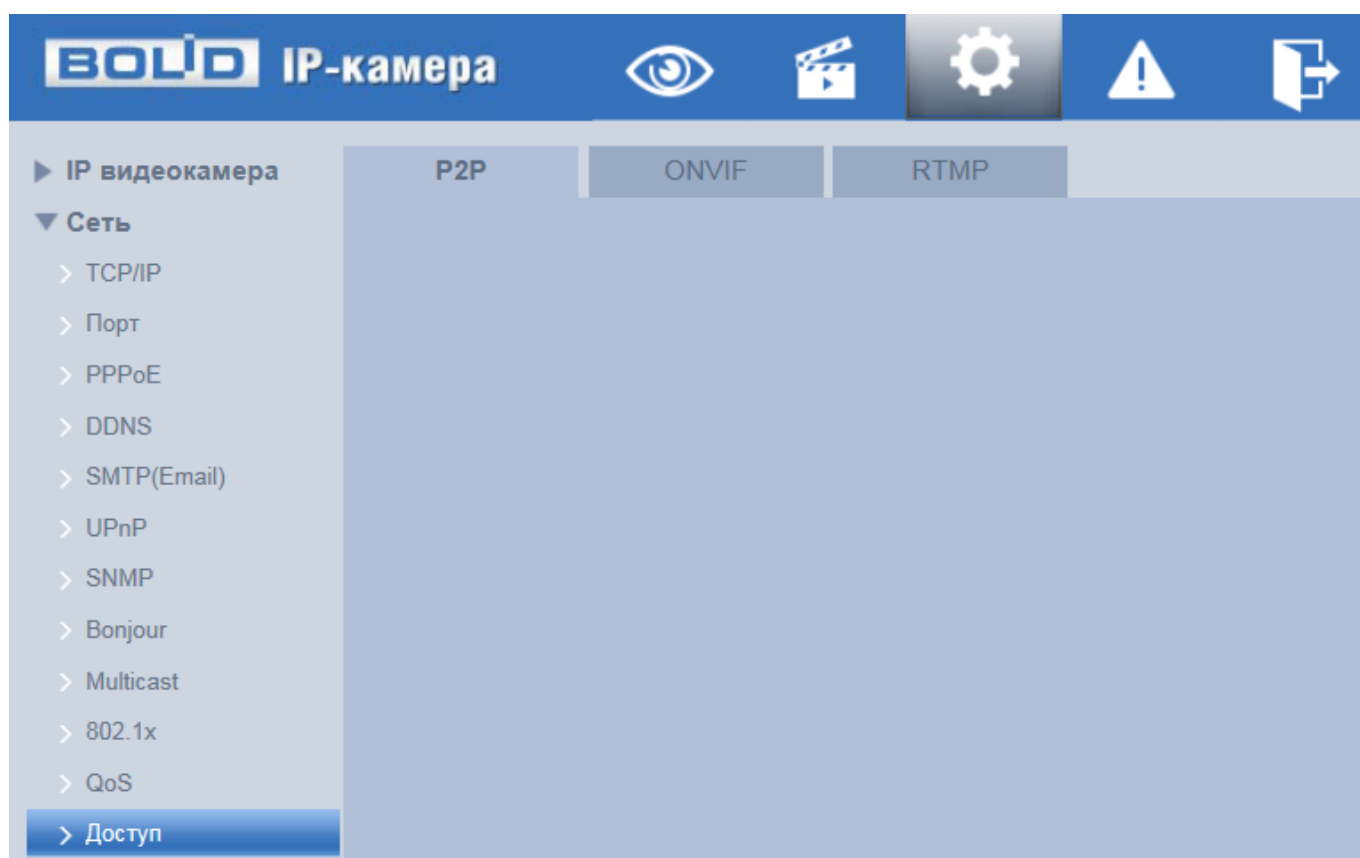

Рисунок 7.67 — Вкладка «P2P»

Для активации сервиса нажмите «Вкл.», «Сохранить», «Обновить». Статус изменится на «Онлайн». При нажатии кнопки «Сохранить» все изменения применятся автоматически без перезагрузки.

Методы подключения к видекамере через сервис P2P описаны в разделе 9 настоящего руководства.

Вкладка «ONVIF»

Вкладка «ONVIF» предназначена для включения/отключения ONVIF авторизации видекамеры. Интерфейс представлен ниже (Рисунок 7.68).



Рисунок 7.68 — Вкладка «ONVIF»

ONVIF — это сетевой протокол. Стандартные цели типового применения ONVIF — это связывание работы в группе сетевых устройств от разных производителей.

В соответствии со своими функциональными возможностями видеочамера с включенным ONVIF использует необходимые типовые сетевые профили ONVIF.

«S-профиль» поддерживает потоковое аудио и видео, управление параметрами потока изображений и вещания;

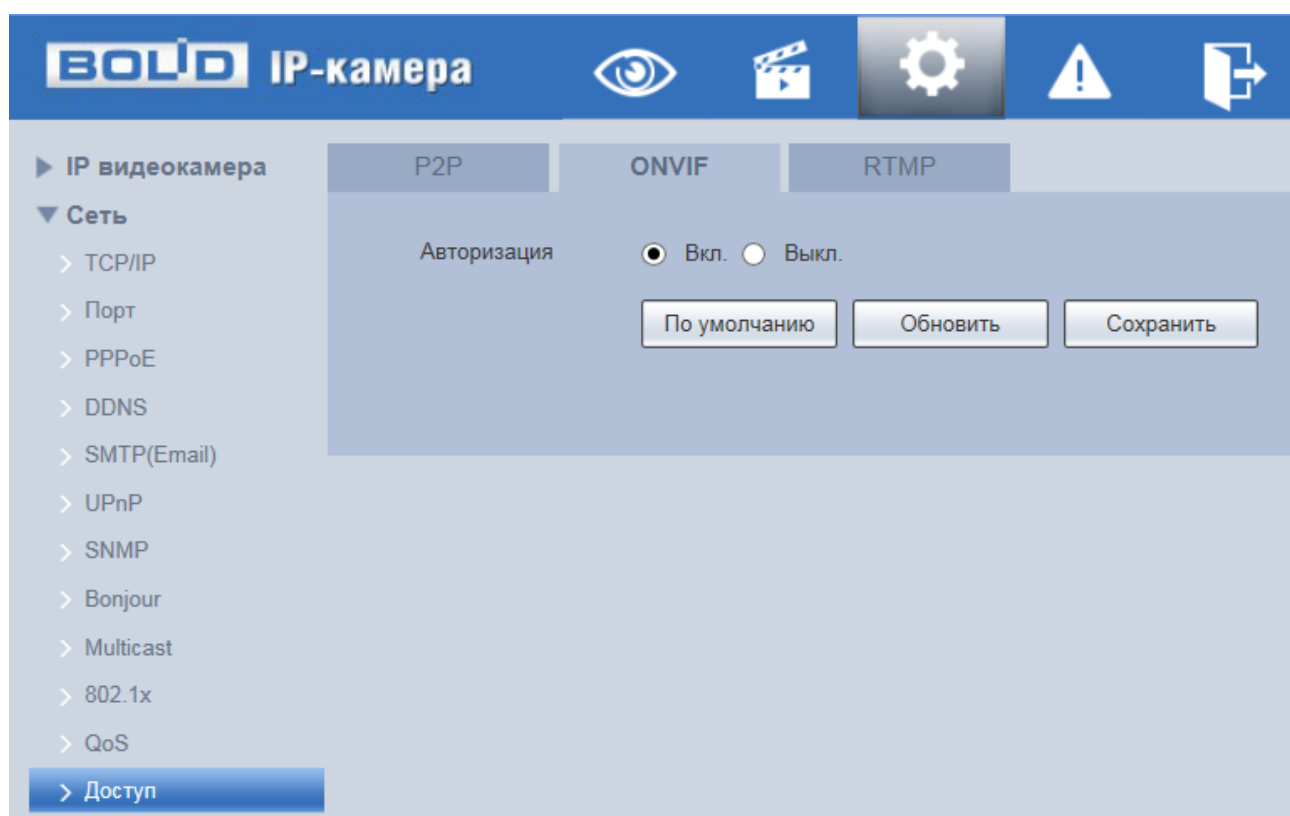
«C-профиль» поддерживает сигнализацию, блокировки, разблокировки помещений и т.п.;

«Q-профиль» поддерживает упрощенные механизмы настройки устройств, обновления прошивок, расширенной безопасности, NTP, SSL, мониторинг; «G-профиль» поддерживает взаимодействие с сетевыми видеорегистраторами NVR, системами управления зданиями и PSIM

(комплексная система безопасности), управление и контроль записи данных, передача аудио и мета-информации.

Вкладка «RTMP»

Протокол «RTMP» предназначен для передачи потокового видео с видекамеры через интернет. Интерфейс представлен ниже (Рисунок 7.69).



Рисунок 7.69 — Вкладка «RTMP»

Для активации протокола RTMP нажмите «Вкл.», выберите тип передаваемого видеопотока, и тип адреса устройства, на которое будет передан выбранный видеопоток. Для адреса «Non-custom» — необходимо ввести IP-адрес устройства, на которое будет передан поток и порт (диапазон значений: 0-65535). Если был выбран пользовательский тип адреса, потребуется ввести «Custom Address» (доменное имя).

7.5.3 Пункт меню «События»

Пункт меню «События» предназначен для просмотра и управления параметрами событий тревог и реакций на них. Интерфейс пункта меню «События» имеет семь подпунктов: «Видео события», «Аудиодетекция», «Схема», «Видеоаналитика», «Распознавание (детекция) лиц», «Тревожные входы/выходы», «Неполадки». Интерфейс представлен ниже (Рисунок 7.70).

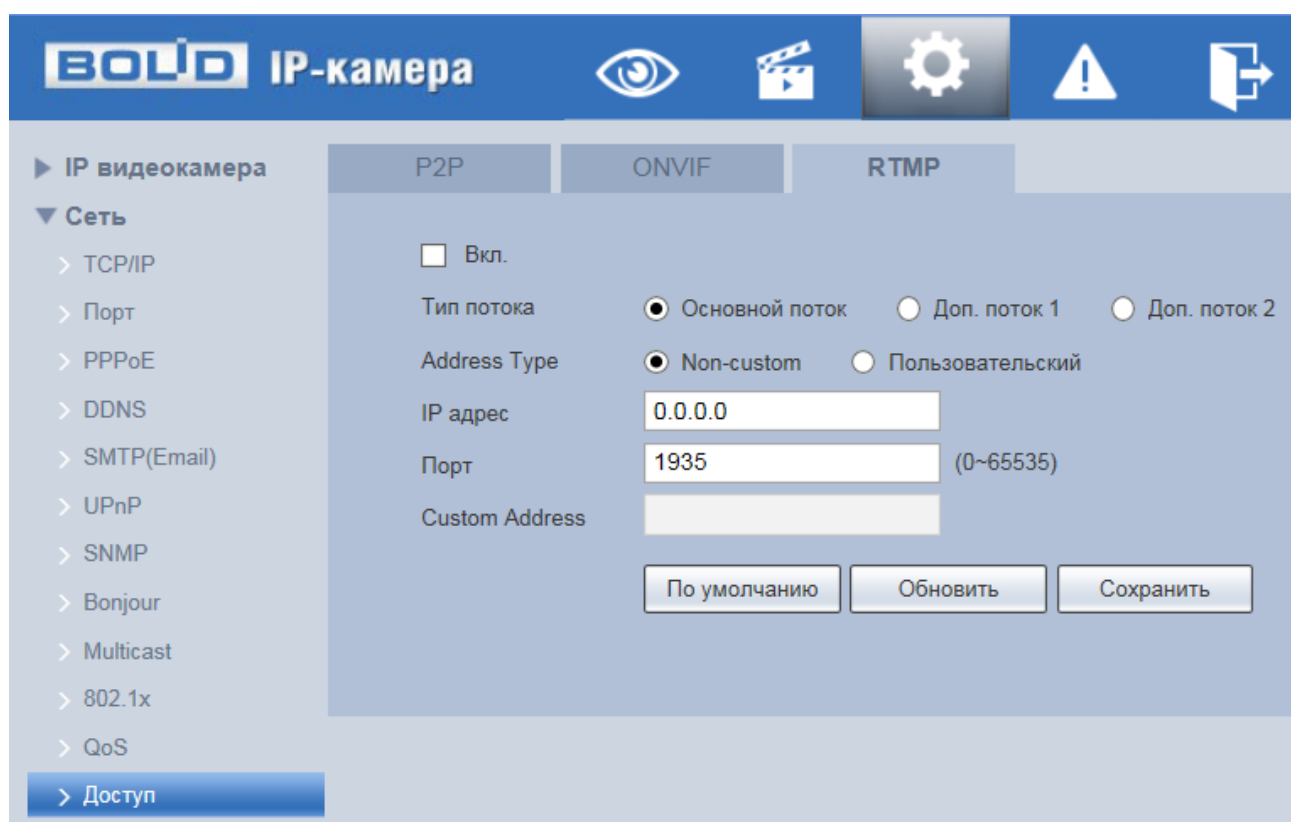

Рисунок 7.70 — Пункт меню «События»

Каждый подпункт меню открывает вкладку конфигурирования соответствующих параметров. Сохранение и инициализация параметров вкладки выполняется через интерактивную панель сохранения и инициализации настроек этой вкладки (Рисунок 7.71).

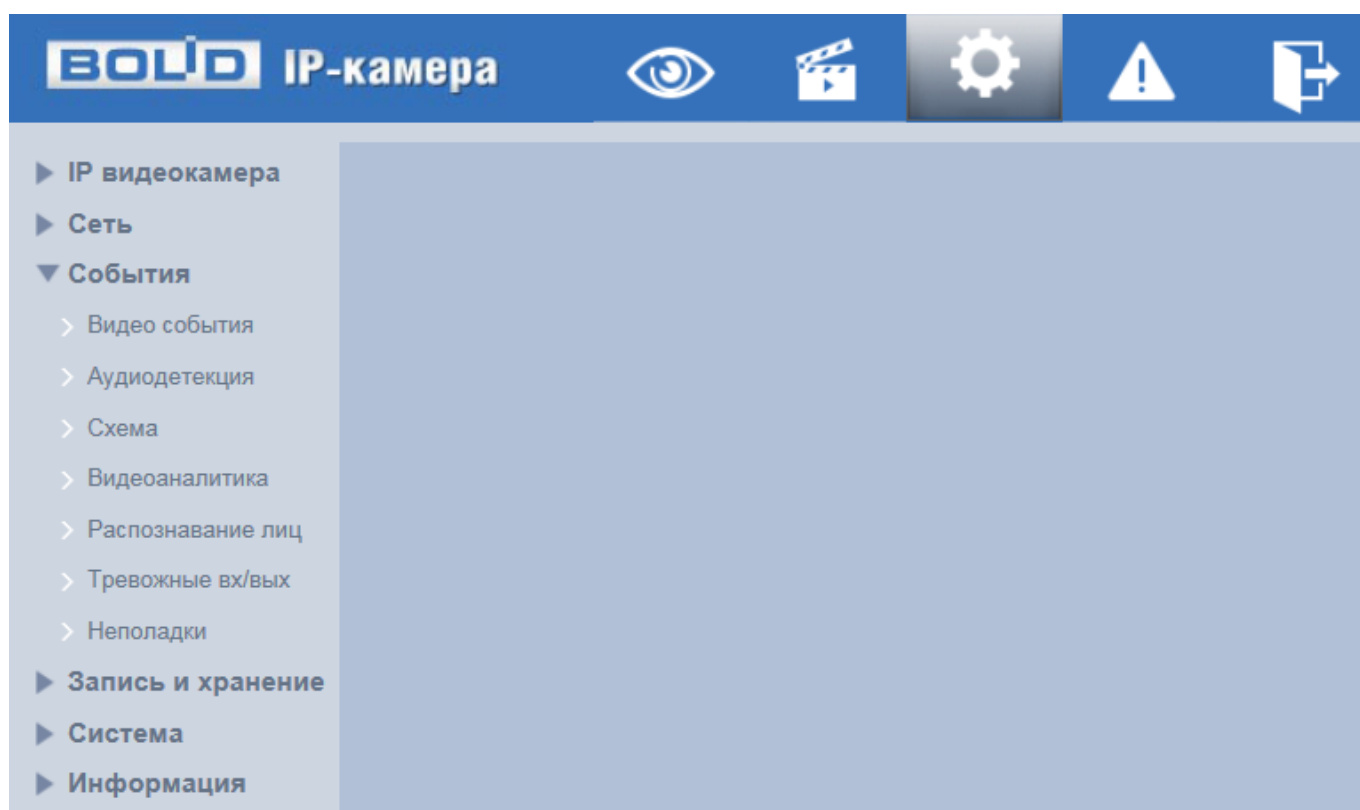

Рисунок 7.71 — Панель сохранения и инициализации настроек

7.5.3.1 Подпункт меню «Видеособытия»

Подпункт меню «Видеособытия» предназначен для просмотра и конфигурирования параметров обнаружения видеокамерой движения, закрытия или расфокусировки объектива, изменения сцены видеонаблюдения. Интерфейс представлен ниже (Рисунок 7.72). Интерфейс подпункта меню «Видеособытия» имеет три вкладки: «Обнаружение движения», «Закрытие объектива», «Изменение сцены».

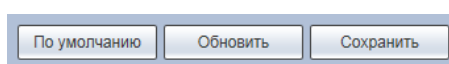

Рисунок 7.72 — Подпункт меню «Видеособытия»

Вкладка «Обнаружение движения»

Вкладка «Обнаружение движения» предназначена для конфигурирования параметров и графика выполнения видеокамерой обнаружения движения. Интерфейс представлен ниже (Рисунок 7.73).

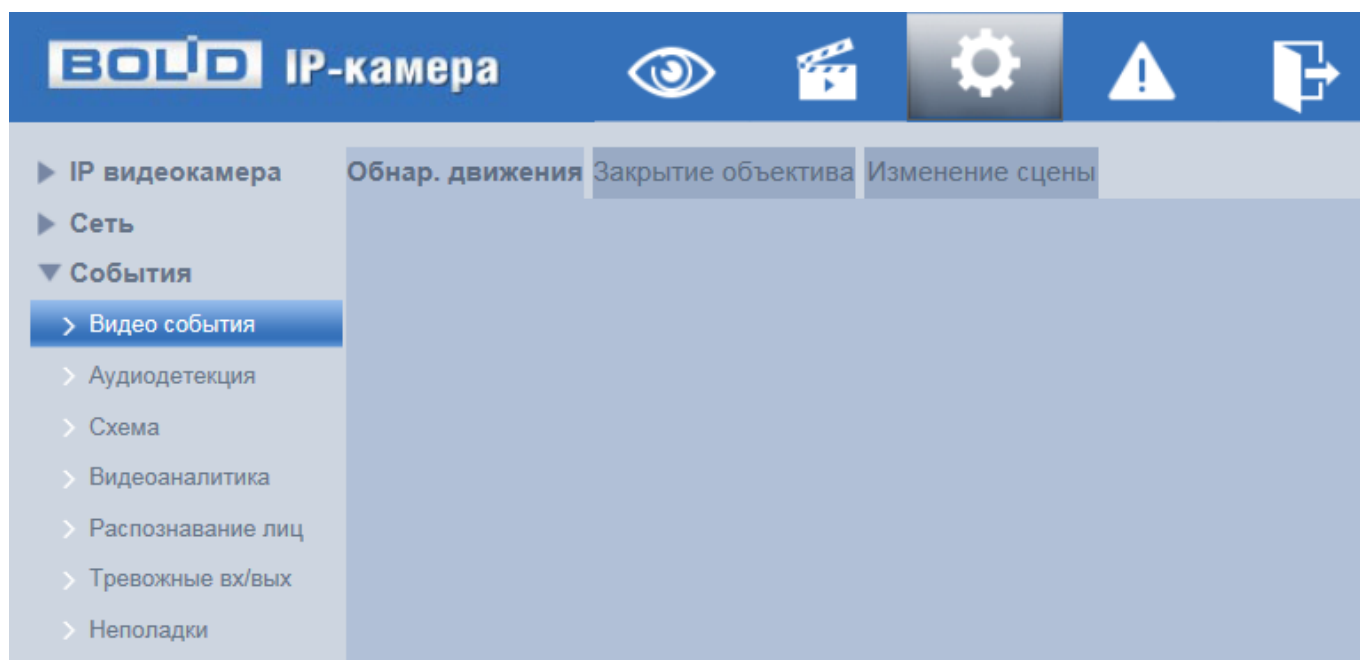

Рисунок 7.73 — Вкладка «Обнаружение движения»

Функции и значения параметров представлены ниже (Таблица 7.23).

Таблица 7.23 — Функции и значения параметров вкладки «Обнаружение движения»

Параметр	Функция
Вкл.	Включение/отключение видеодетектора движения
Расписание	Настройка недельного графика работы видеодетектора движения (Рисунок 7.74)
Антидизеринг	Параметр Антидизеринг (Anti dither) позволяет задать интервал времени, в течение которого последующие тревожные события будут классифицироваться как одно событие.

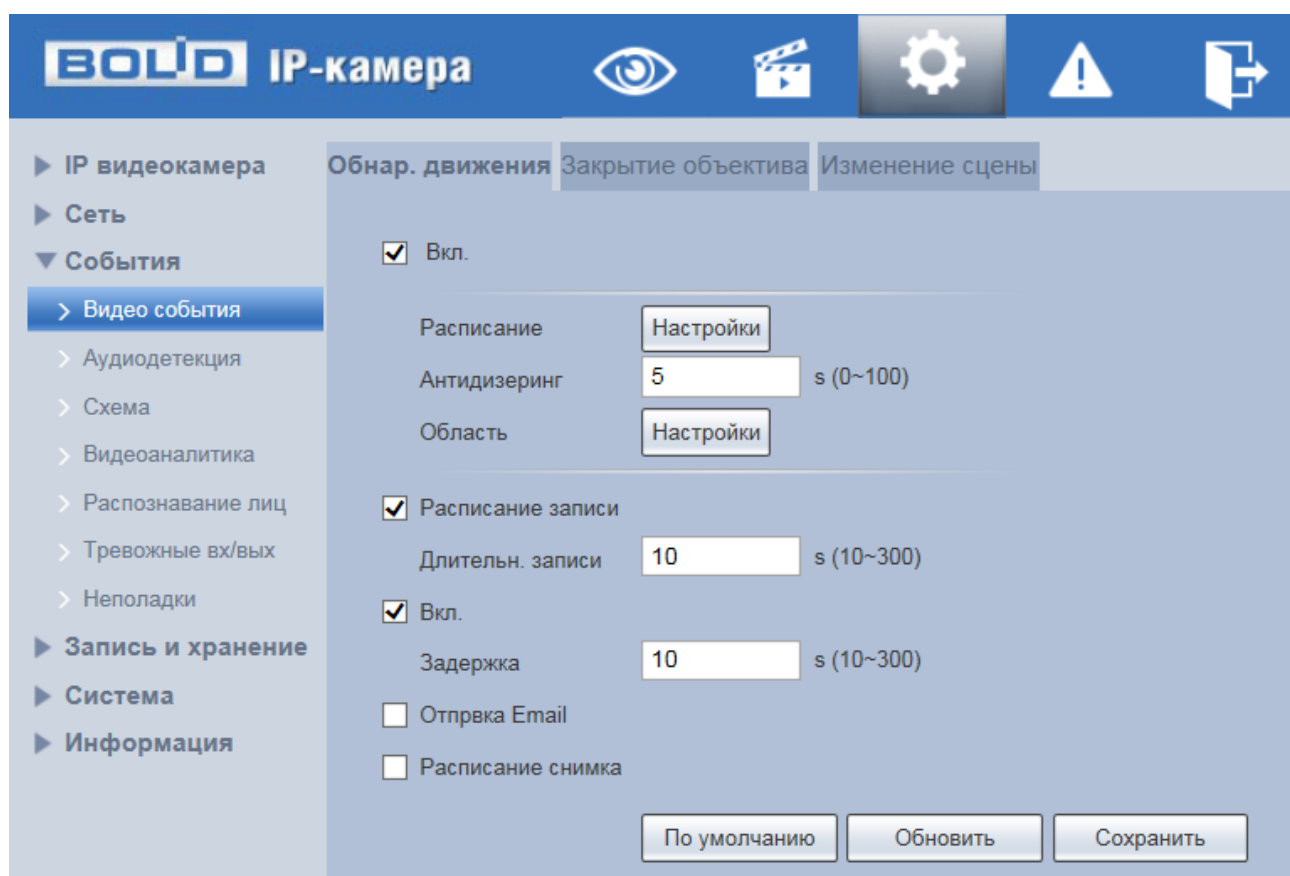
Параметр	Функция
Область	Настройка чувствительности видеодетектора движения в области обнаружения (Рисунок 7.75). Чем выше порог чувствительности, тем более вероятно срабатывание видеодетектора при обнаружении движения. В сцене видеокамеры возможно настроить до четырех областей чувствительности.
Расписание записи	Автоматическая запись видеопотока при обнаружении движения.
Длительность записи	Длительность записи после завершения тревожного события. Значение параметра в диапазоне от 10с до 300 с.
Отправка Email	При включении параметра, система видеокамеры будет автоматически отправлять электронную почту заданному получателю об обнаружении движения. Адрес получателя электронной почты устанавливается в подпункте меню 7.5.2.5.
Расписание снимка	При включении параметра, система видеокамеры будет автоматически сохранять изображения при обнаружении движения.

Время работы

0 2 4 6 8 10 12 14 16 18 20 22 24

Понедельник Настройка

Вторник Настройка

Среда Настройка

Четверг Настройка

Пятница Настройка

Суббота Настройка

Воскресенье Настройка

Все Понедельник Вторник Среда Четверг Пятница Суббота Воскресенье

Период1 00 : 00 : 00 - 23 : 59 : 59

Период2 00 : 00 : 00 - 23 : 59 : 59

Период3 00 : 00 : 00 - 23 : 59 : 59

Период4 00 : 00 : 00 - 23 : 59 : 59

Период5 00 : 00 : 00 - 23 : 59 : 59

Период6 00 : 00 : 00 - 23 : 59 : 59

Сохранить Отмена

Рисунок 7.74 — Вкладка «Обнаружение движения»: Расписание



Рисунок 7.75 — Вкладка «Обнаружение движения»: Область

Вкладка «Заккрытие объектива»

Вкладка «Заккрытие объектива» предназначена для конфигурирования параметров и графика выполнения видеочамерой обнаружения закрытия или расфокусировки объектива. Интерфейс представлен ниже (Рисунок 7.76).

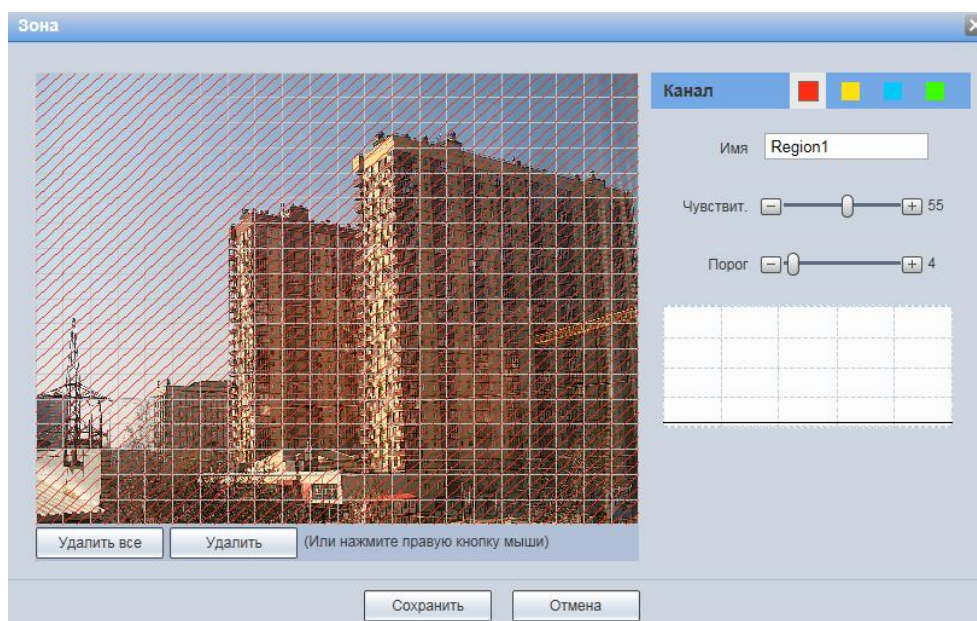

Рисунок 7.76 — Вкладка «Закрытие объектива»

Функции и значения параметров представлены ниже (Таблица 7.23).

Таблица 7.24 — Функции и значения параметров вкладки «Закрытие объектива»

Параметр	Функция
Расписание	Настройка недельного графика обнаружения закрытия и расфокусировки объектива (Рисунок 7.77)
Расписание записи	Автоматическая запись видеопотока при обнаружении закрытия или расфокусировки объектива.
Длительность записи	Длительность записи после завершения тревожного события. Значение параметра в диапазоне от 10с до 300 с.
Отправка Email	При включении параметра, система видеочамеры будет автоматически отправлять электронную почту заданному получателю об обнаружении закрытия или расфокусировки объектива. Адрес получателя электронной почты устанавливается в подпункте меню 7.5.2.5.

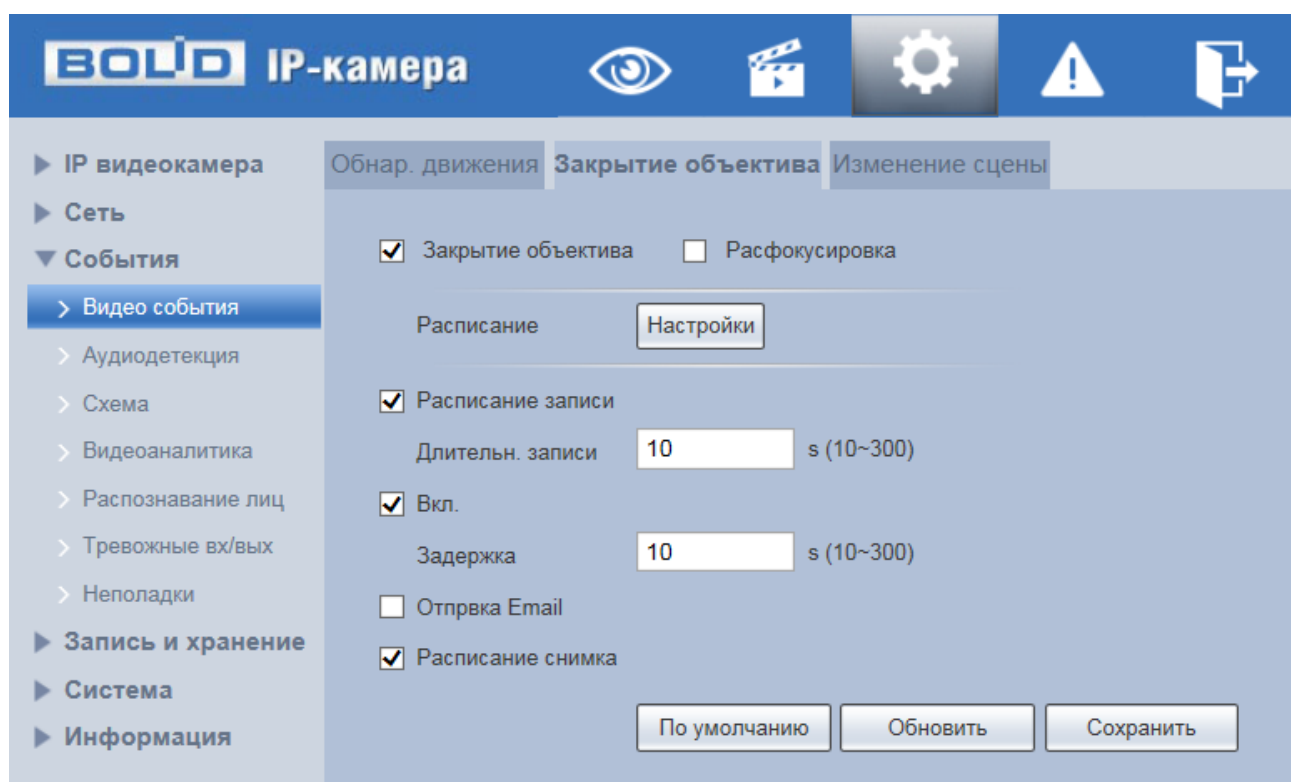
Параметр	Функция
Расписание снимка	При включении параметра, система видеокamеры будет автоматически сохранять изображения при обнаружении закрытия или расфокусировки объектива.

Рисунок 7.77 — Вкладка «Закрытие объектива»: Расписание

Вкладка «Изменение сцены»

Вкладка «Изменение сцены» предназначена для конфигурирования параметров и графика выполнения видеокamерой детекции по обнаружению изменения сцены видеонаблюдения. Интерфейс представлен ниже (Рисунок 7.78, Рисунок 7.79).



Рисунок 7.78 — Вкладка «Изменение сцены»

Функции и значения параметров представлены ниже (Таблица 7.25).

Таблица 7.25 — Функции и значения параметров вкладки «Изменение сцены»

Параметр	Функция
Вкл.	Включение / отключение видеодетектора «Изменение сцены»
Расписание	Настройка недельного графика работы детектора «Изменение сцены» (Рисунок 7.79)
Расписание записи	Автоматическая запись видеопотока при возникновении тревожного события
Длительность записи	Параметр устанавливает время, на которое система видеочамеры после окончания сигнала тревоги будет задерживать завершение выполнения записи. Значение параметра в диапазоне от 10с до 300 с.

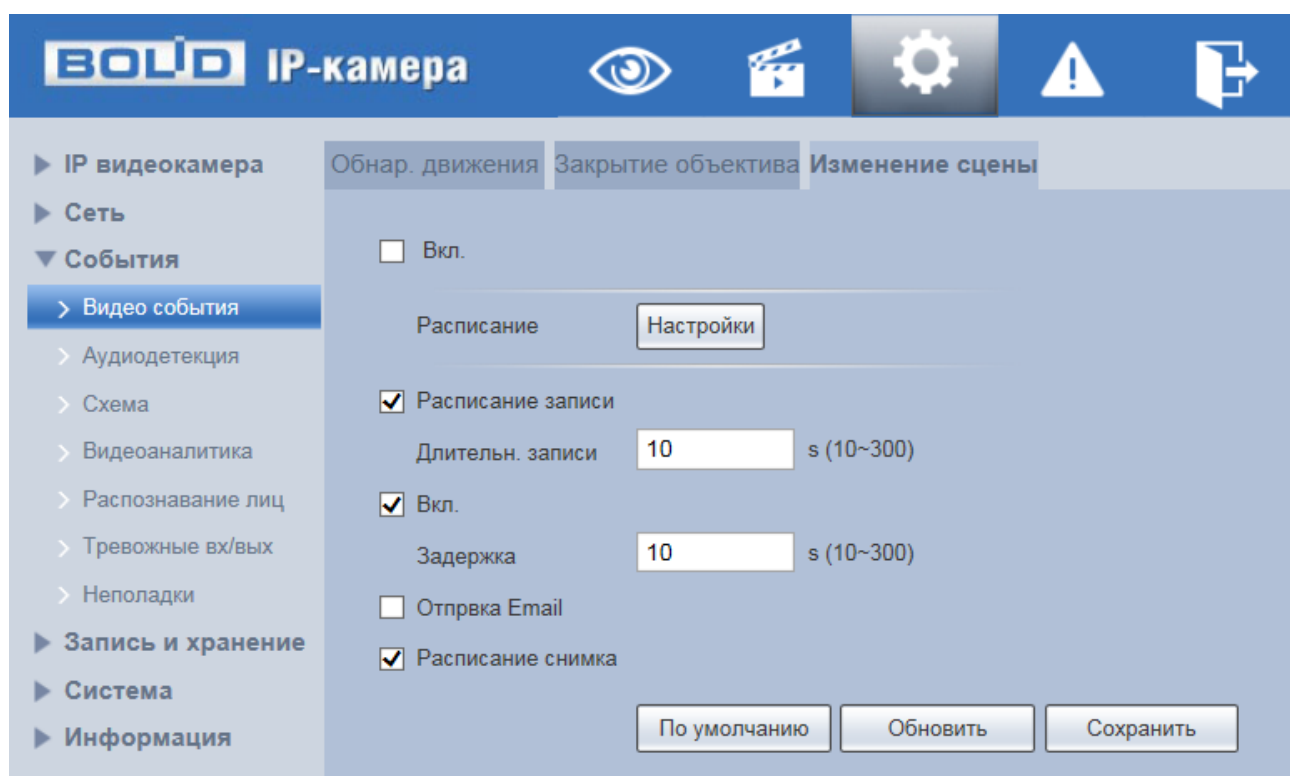
Параметр	Функция
Отправка Email	При включении параметра, система видеокamеры будет автоматически отправлять электронную почту заданному получателю о возникновении тревоги. Адрес получателя электронной почты устанавливается в подпункте меню 7.5.2.5.
Расписание снимка	При включении параметра, система видеокamеры будет автоматически сохранять изображения при возникновении событий тревог.



Рисунок 7.79 — Вкладка «Изменение сцены»: Расписание

7.5.3.2 Подпункт меню «Аудиодетекция»

Подпункт меню «Аудиодетекция» предназначен для конфигурирования параметров возникновения события тревоги при изменении громкости звука. Интерфейс представлен ниже (Рисунок 7.81).

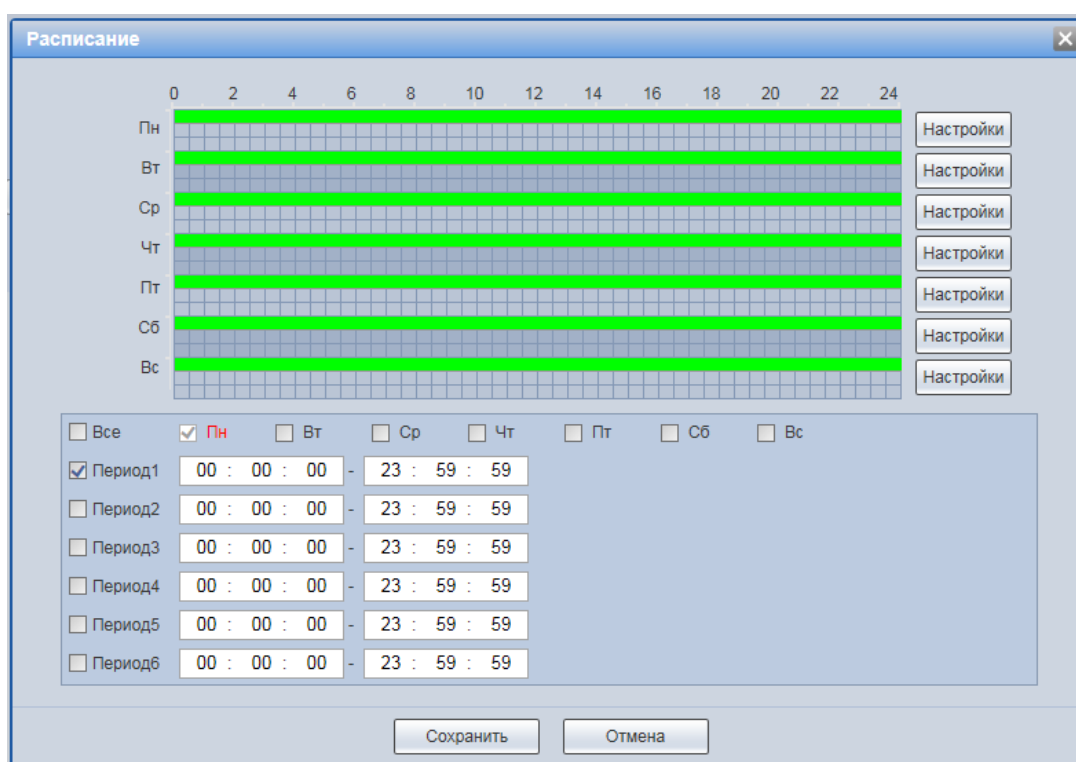

Рисунок 7.80 — Подпункт меню «Аудиодетекция»

Функции и значения параметров представлены ниже (Таблица 7.31).

Таблица 7.26 — Функции и значения параметров подпункта меню «Аудиодетекция»

Параметр	Функция
Изменение звукового сигнала	Включение/отключение функции конфигурирования тревожного события при изменении громкости звука.
Изменение аудио сигнала	Включение/отключение точной подстройки уровня сигнала.

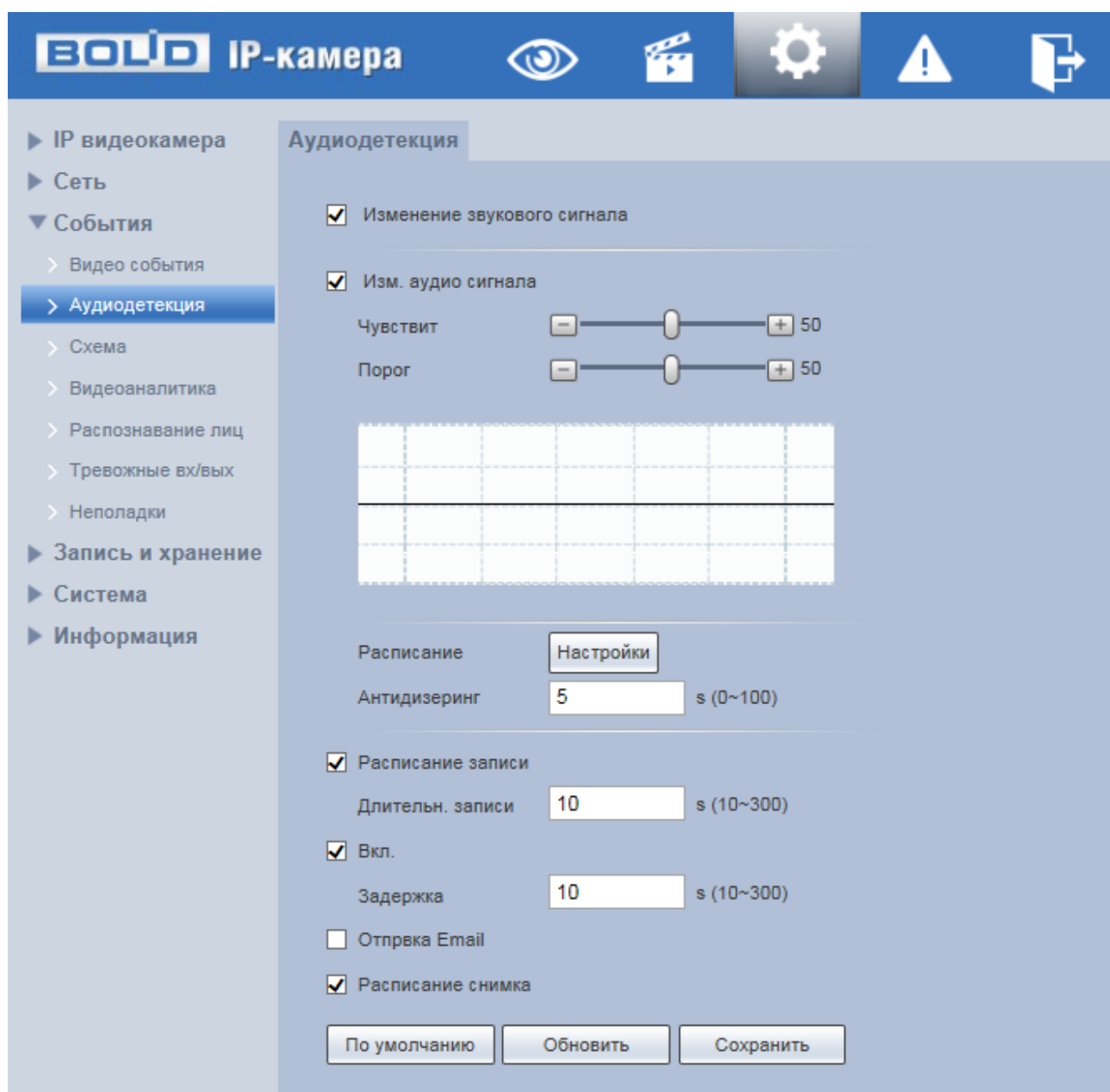
Параметр	Функция
Чувствительность	Установка чувствительности распознавания звука.
Порог	Установка порога интенсивности изменения звука.
Расписание	Расписание активации функции. Предусмотрено шесть периодов в течение суток для каждого дня недели.
Антидизеринг	Настройка длительности времени тревожного события.
Расписание, длительность записи	Установка длительности записи при возникновении события тревоги. Значение находится в диапазоне 10 до 300 с.
Вкл.	Установка активации и настройка времени активации периферийных устройств при возникновении тревоги.
Отправка Email	При включении параметра, система видеочамеры будет автоматически отправлять электронную почту заданному получателю о возникновении тревоги.
Расписание снимка	Создание моментального снимка о событии при возникновении тревоги

7.5.3.3 Подпункт меню «Схема»

Подпункт меню «Схема» предназначен для конфигурирования параметров и графика выполнения видеочамерой «Умного плана» — заготовленной «Схемы» необходимых действий видеочамеры. Интерфейс представлен ниже (Рисунок 7.81).



Рисунок 7.81 — Подпункт меню «Схема»

7.5.3.4 Подпункт меню «Видеоаналитика»

Подпункт меню «Видеоаналитика» предназначен для конфигурирования параметров и графика выполнения видеокамерой видеоаналитических функций: пересечение линии, контроль области, оставленный предмет, пропавшие предметы. Интерфейс представлен ниже (Рисунок 7.82).

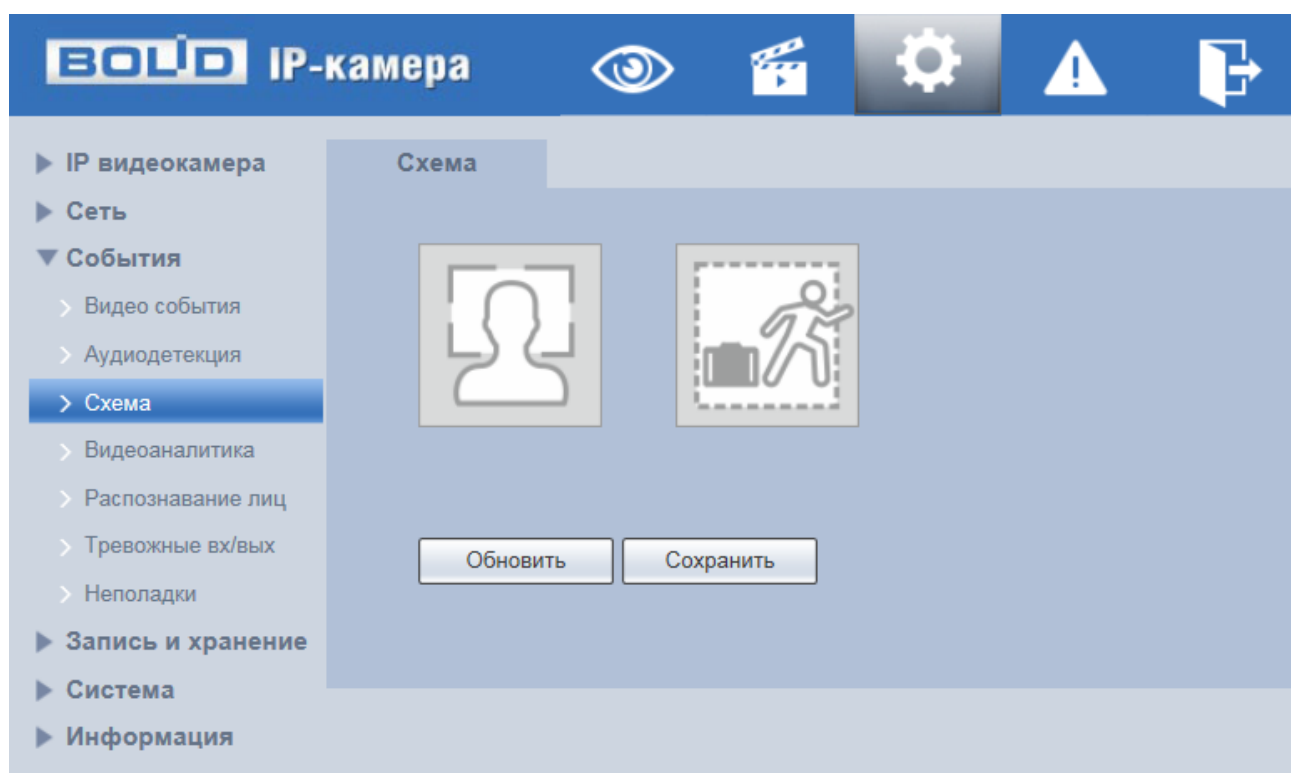

Рисунок 7.82 — Подпункт меню «Видеоаналитика»

Видеоаналитика — это интеллектуальный анализ потоков видеонаблюдения и видеоданных архива видеонаблюдения. Видеоаналитика выполняет автоматическое выявление различного рода данных и детектирование заранее запрограммированных событий тревог. Видеоаналитика, выполняемая видеокамерой, использует функции детекторов видеокамеры и позволяет определить в данных видеопотока аналитические ситуации по собственным и периферийным детекторам, по анализу треков видеопотоков, распознаванию образов. Границу предупреждающей линии области применения правила детекции видеоаналитики следует делать простой и не применять видеоаналитику к структурно сложным областям.

Видеоаналитика контролируемых объектов/вещей (целей) на сцене видеонаблюдения, выполняемая видеокамерой, включает в себя:

Пересечение линии — возникновение сигнала тревоги, в случае если объект, согласно установленному по контролю направлению движения, пересечет предупреждающую линию.

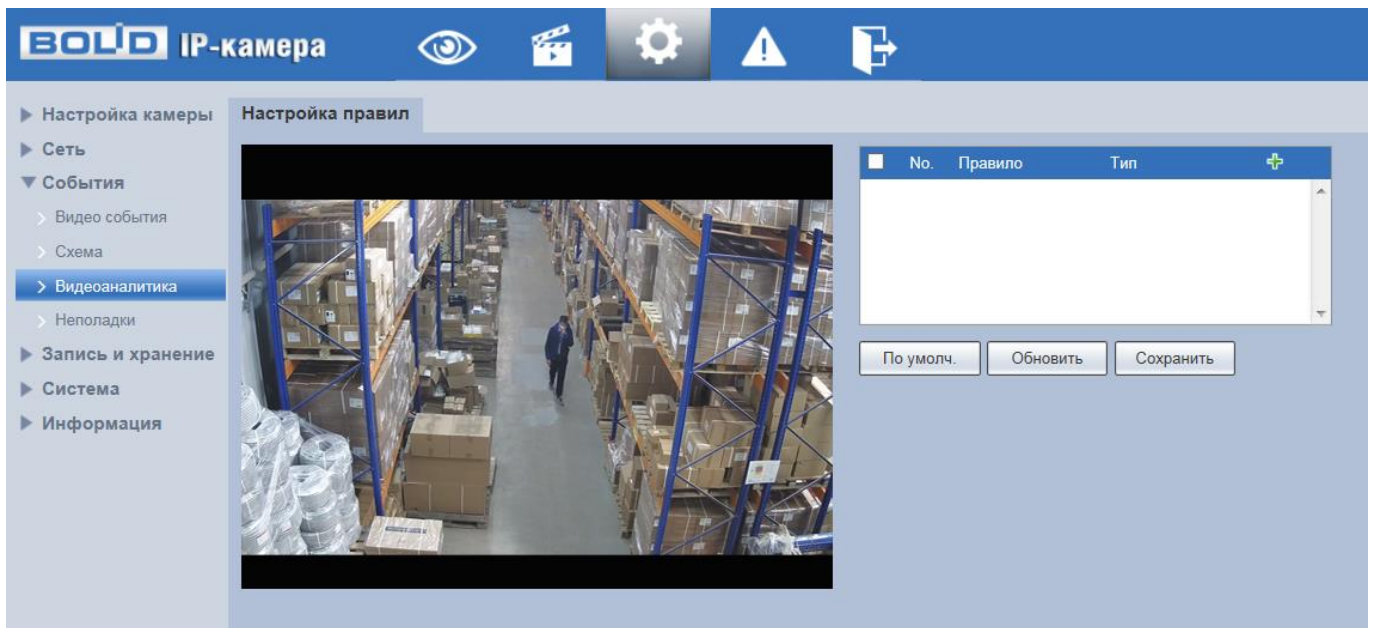
Контроль области — возникновение сигнала тревоги, в случае если объект частью или целиком появился внутри контура контролируемой зоны,

или когда движущаяся цель пересекла на вход/выход предупреждающую линию (замкнутый контур) контролируемой зоны.

Создание правила видеоаналитики «Пересечение линии»

В подпункте меню «Видеоаналитика» добавьте новое правило , и укажите тип «Пересечение линии».

Нажмите «Правила» для конфигурирования правила видеоаналитики. С помощью мыши нарисуйте контрольную линию на видеоизображении (Рисунок 7.83).



Рисунок 7.83 — Создание правила видеоаналитики «Пересечение линии»

Завершение рисования осуществляется нажатием правой кнопки мыши. Активное правило видеоаналитики будет выделено синим цветом. Для удаления линии выберите «Очистить».

После создания правила видеоаналитики укажите параметры функций (Таблица 7.27).

Таблица 7.27 — Функции и значения параметров подпункта меню «Видеоаналитика»: Пересечение линии

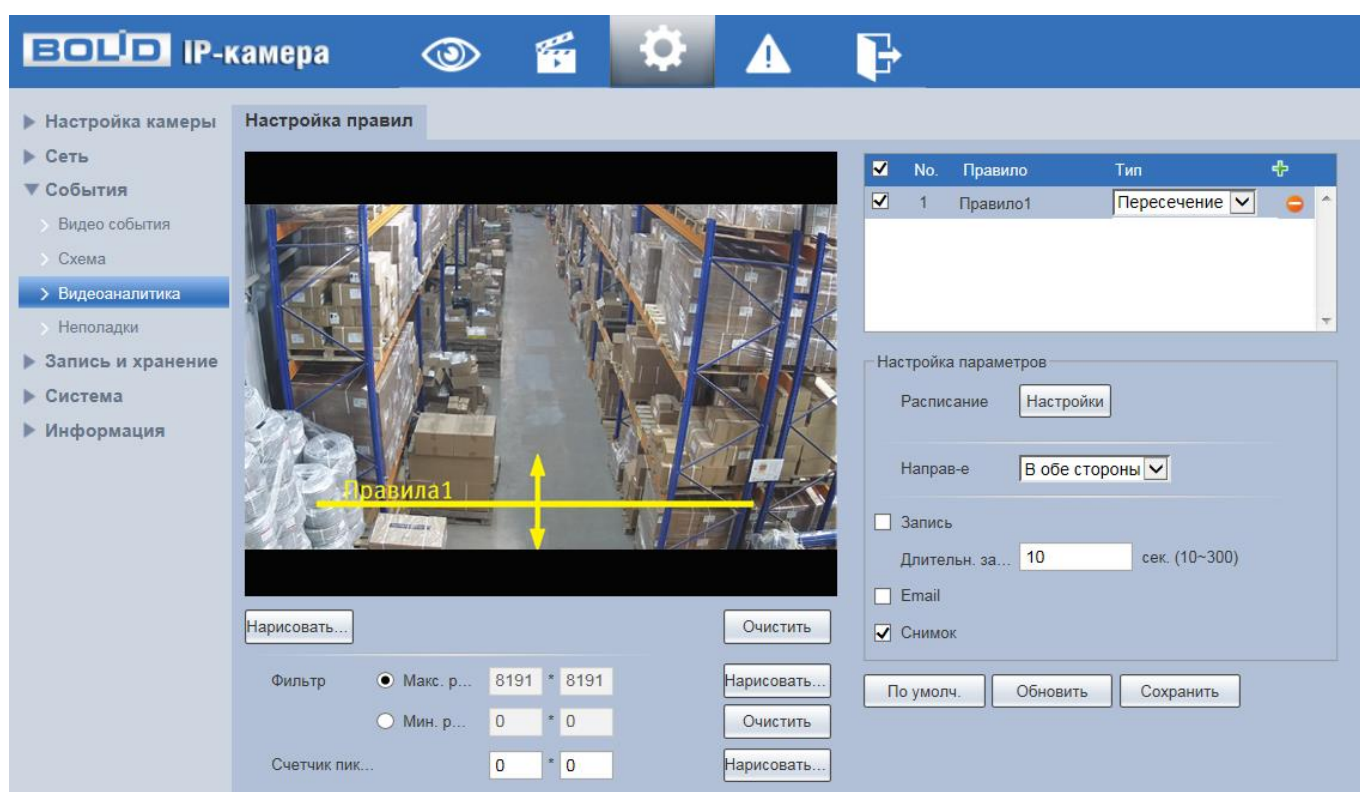
Параметр	Функция
Расписание	Настройка недельного графика работы правила видеоаналитики.
Направление	Направление движение объекта, пересекающего линию: слева направо, справа налево, в обе стороны.
Запись	Автоматическая запись видеопотока при возникновении тревожного события.
Длительность записи	Параметр устанавливает время, на которое система видеокамеры после окончания сигнала тревоги будет задерживать завершение выполнения записи. Значение параметра в диапазоне от 10с до 300 с.
Тревожный выход	Активация тревожного выхода видеокамеры при наступлении тревожного события.
Задержка	Задержка активации тревожного выхода видеокамеры при наступлении тревожного события. Значение параметра в диапазоне от 10с до 300 с.
Email	При включении параметра, система видеокамеры будет автоматически отправлять электронную почту заданному получателю о возникновении тревоги.
Снимок	При включении параметра, система видеокамеры будет автоматически сохранять изображения при возникновении событий тревог.

Создание правила видеоаналитики «Контроль области»

В подпункте меню «Видеоаналитика» добавьте новое правило , и укажите тип «Контроль области».

Нажмите «Правила» для конфигурирования привила видеоаналитики. С помощью мыши вручную, либо с помощью кнопки «Область», нарисуйте контрольную область на видеоизображении (Рисунок 7.83).



Рисунок 7.84 — Создание правила видеоаналитики «Контроль области»

Завершение рисования осуществляется нажатием правой кнопки мыши. Активное правило видеоаналитики будет выделено синим цветом. Для удаления области выберите «Очистить».

После создания правила видеоаналитики укажите параметры функций (Таблица 7.27).

Таблица 7.28 — Функции и значения параметров подпункта меню «Видеоаналитика»: Контроль области

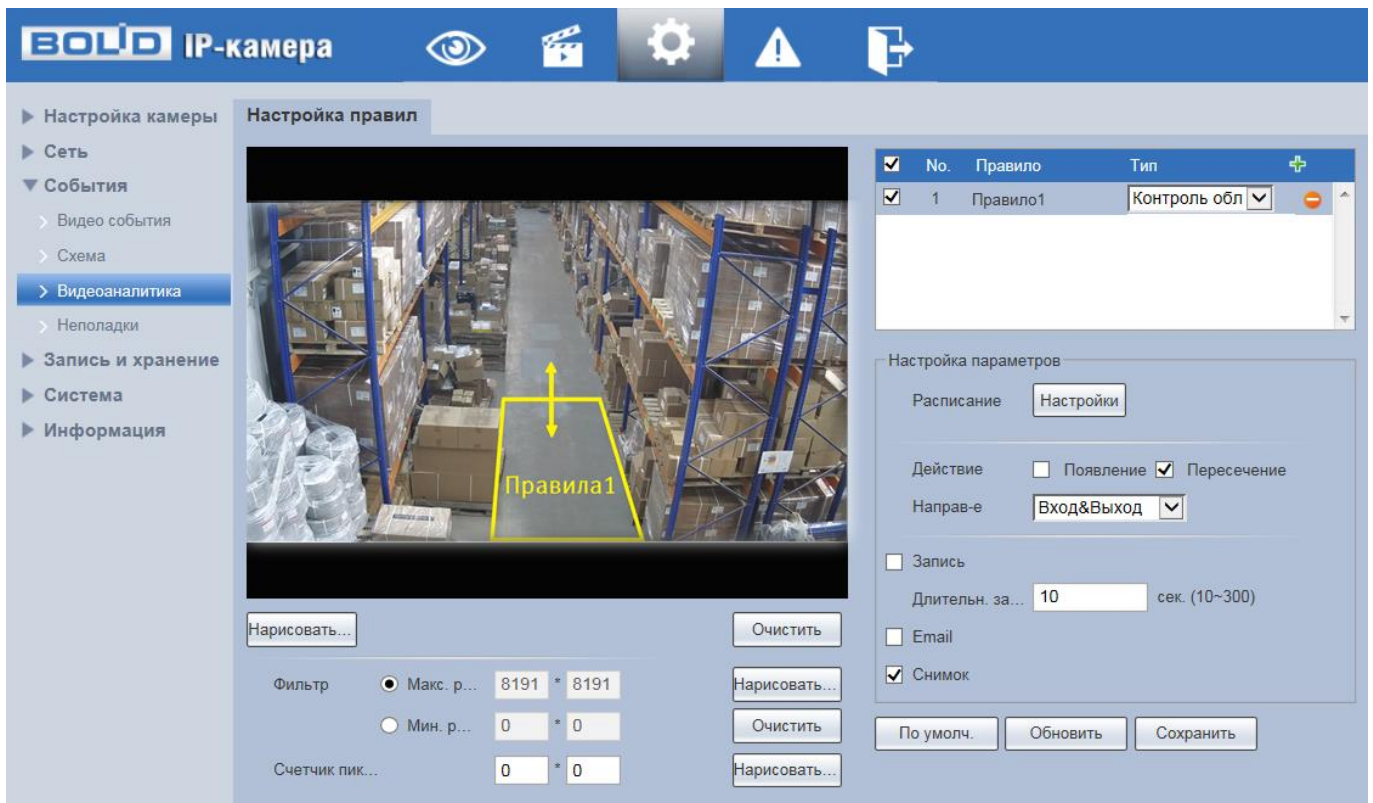
Параметр	Функция
Расписание	Настройка недельного графика работы каждого правила видеоаналитики.
Направление	Направление движение объекта, пересекающего область: вход, выход, вход и выход.
Запись	Автоматическая запись видеопотока при возникновении тревожного события.

Параметр	Функция
Длительность записи	Параметр устанавливает время, на которое система видеонаблюдения после окончания сигнала тревоги будет задерживать завершение выполнения записи. Значение параметра в диапазоне от 10с до 300 с.
Тревожный выход	Активация тревожного выхода видеонаблюдения при наступлении тревожного события.
Задержка	Задержка активации тревожного выхода видеонаблюдения при наступлении тревожного события. Значение параметра в диапазоне от 10с до 300 с.
Email	При включении параметра, система видеонаблюдения будет автоматически отправлять электронную почту заданному получателю о возникновении тревоги.
Снимок	При включении параметра, система видеонаблюдения будет автоматически сохранять изображения при возникновении событий тревог.

7.5.3.5 Подпункт меню «Распознавание (детекция) лиц»

Подпункт меню «Распознавание (детекция) лиц» предназначен для конфигурирования параметров детекции лиц.

Функция «Распознавание (детекция) лиц» позволяет выделять из выбранной области видеопотока лица людей и осуществлять запись, делать моментальный снимок, отправлять уведомление пользователю по электронной почте, и активировать тревожный выход видеонаблюдения.

Интерфейс представлен ниже (Рисунок 7.85).



Рисунок 7.85 — Подпункт меню «Распознавание (детекция) лиц»

Функции и значения параметров представлены ниже (Таблица 7.29).

Таблица 7.29 — Функции и значения подпункта меню «Распознавание (детекция) лиц»

Параметры	Функции
Включение	Включение/отключение детекции лиц
Расписание	Настройка недельного графика работы детекции лиц
Обработка лиц	Включение/отключение функции улучшения изображения лиц
Расписание записи	Установка длительности записи при детекции лица. Значение находится в диапазоне 10 до 300 с.
Вкл.	Установка активации и настройка времени активации периферийных устройств при детекции лица.
Отправка Email	При включении параметра, система видеокamеры будет автоматически отправлять электронную почту заданному получателю о детекции лица.

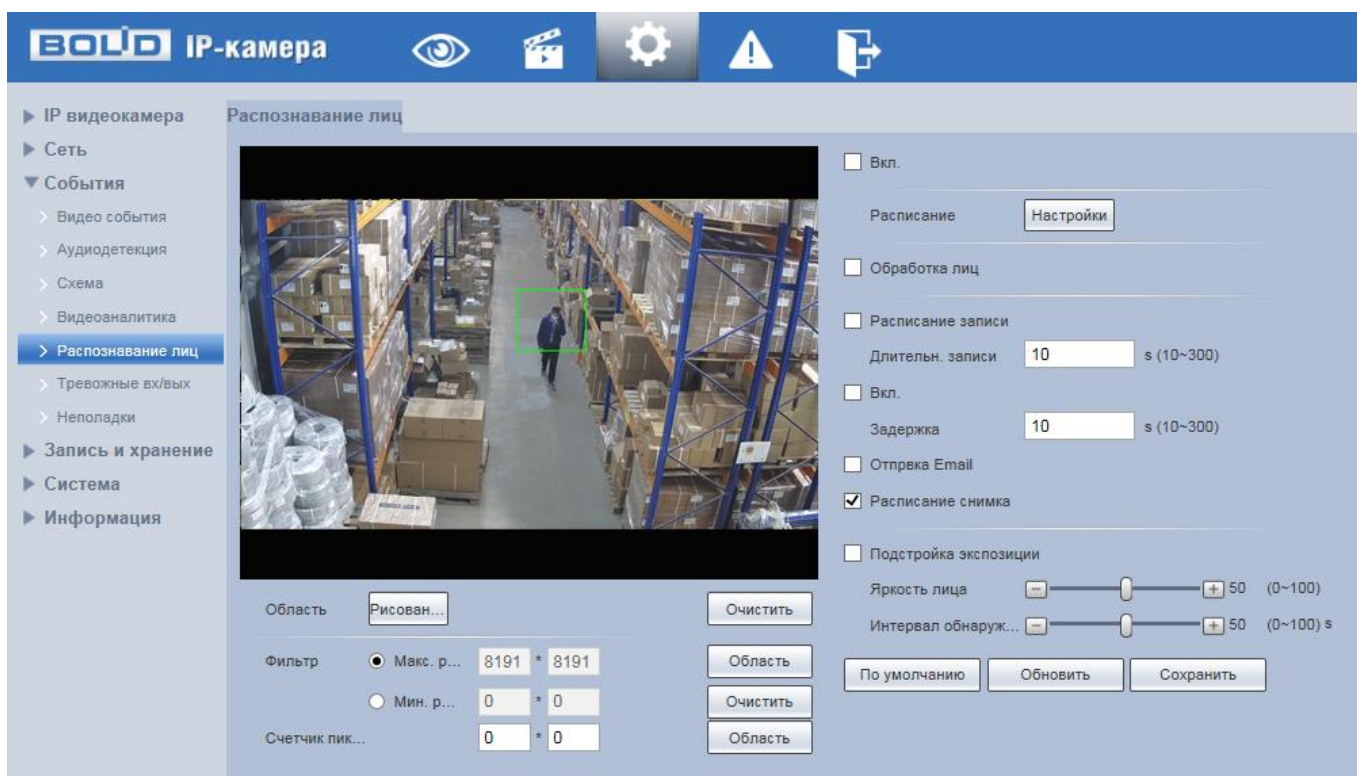
Параметры	Функции
Расписание снимка	Создание моментального снимка при детекции лица

7.5.3.6 Подпункт меню «Тревожные входы/выходы»

Подпункт меню «Тревожные входы/выходы» предназначен для конфигурирования параметров активации реле тревожного входа видекамеры. Интерфейс представлен ниже (Рисунок 7.86).



Рисунок 7.86 — Подпункт меню «Тревожные входы/выходы»

Функции и значения параметров представлены ниже (Таблица 7.30).

Таблица 7.30 — Функции и значения подпункта меню «Тревожные входы/выходы»

Параметры	Функции
Включение	Включение/отключение активации реле.

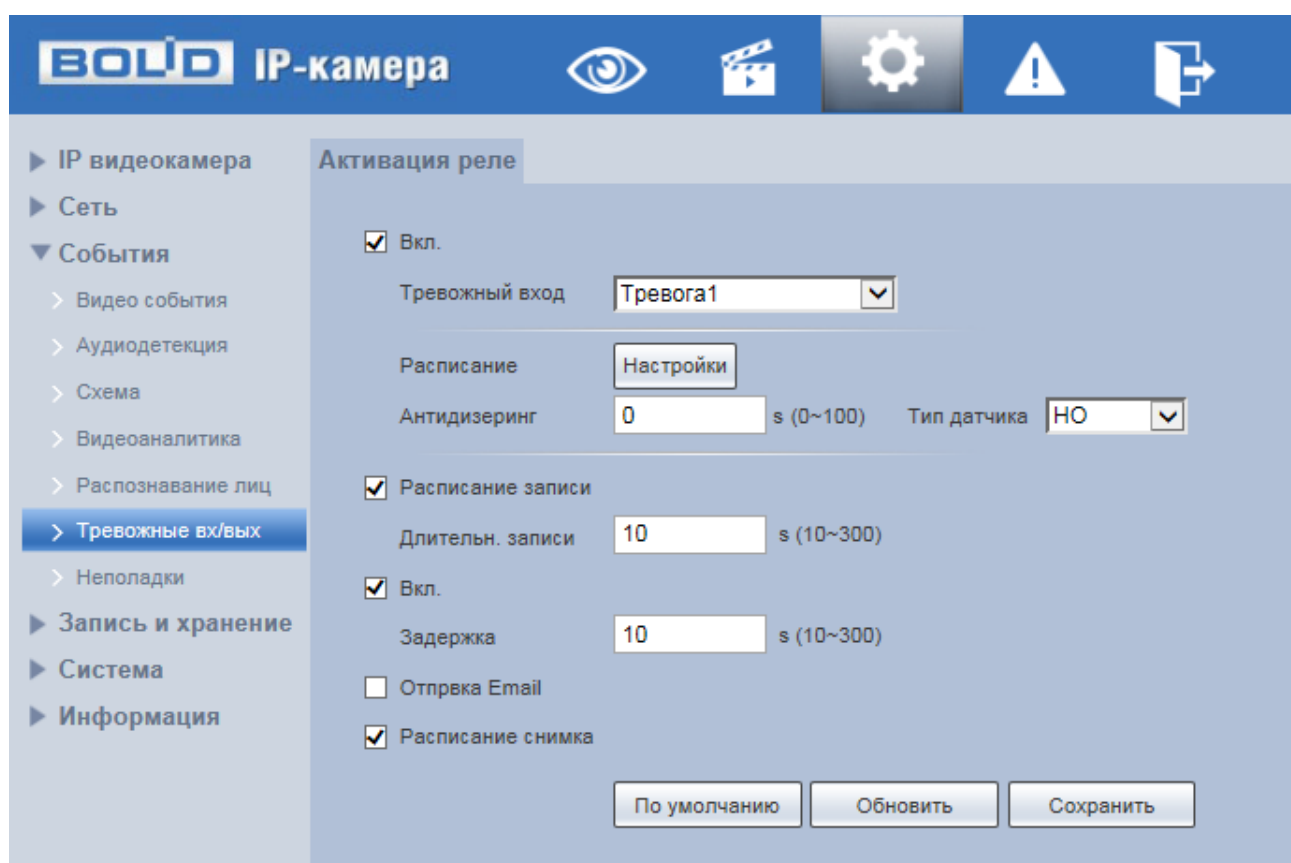
Параметры	Функции
Тревожный вход	Номер тревожного входа.
Расписание	Расписание активации датчика. Предусмотрено шесть периодов в течение суток для каждого дня недели.
Антидизеринг	Настройка длительности времени тревожного события.
Тип датчика	«НО» — нормально открытый «НЗ» — нормально закрытый.
Запись, длительность записи	Установка длительности записи при возникновении события тревоги. Значение находится в диапазоне 10 до 300 с.
Тревожный выход, задержка	Установка активации и настройка времени активации периферийных устройств при возникновении тревоги.
Email	При включении параметра, система видеочамеры будет автоматически отправлять электронную почту заданному получателю о возникновении тревоги.
Снимок	Создание моментального снимка о событии при возникновении тревоги

7.5.3.7 Подпункт меню «Неполадки»

Подпункт меню «Неполадки» предназначен для Включение/отключение и настройки параметров конфигурирования тревожного события при возникновении ошибок, связанных с использованием карты памяти, ошибок сети и ошибок авторизации. Подпункт меню «Неполадки» структурно имеет три вкладки для необходимого конфигурирования параметров: «Ошибка SD карты», «Ошибка сети», «Несанкционированный доступ» (Рисунок 7.87).



Рисунок 7.87 — Подпункт меню «Неполадки»

Вкладка «Ошибка SD карты»

Вкладка «Ошибка SD карты» предназначена для конфигурирования параметров тревоги по событиям, связанным с использованием карты памяти видеочамеры. Интерфейс представлен ниже (Рисунок 7.88).

Контролируемые тревоги:

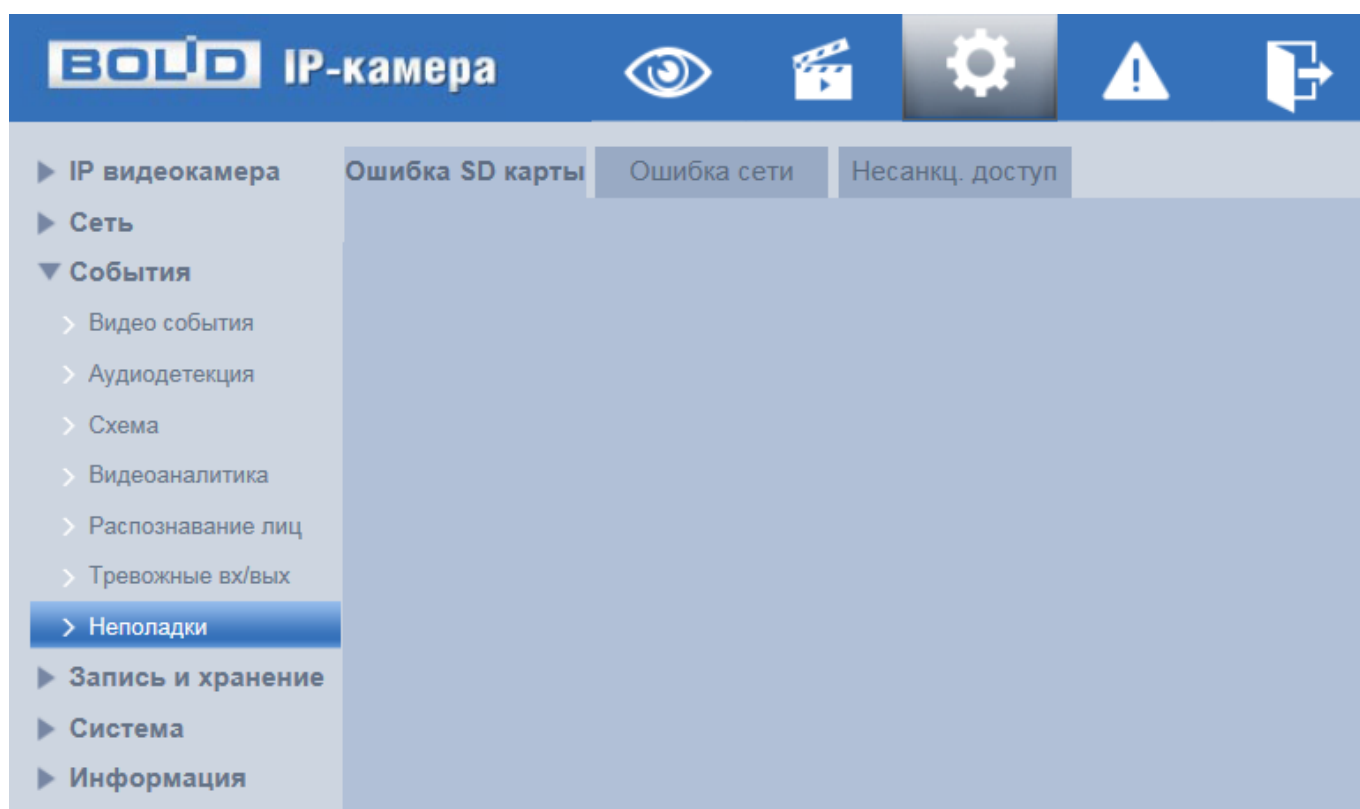
«Нет SD карты» — в слоте для карты памяти видеочамеры отсутствует карта памяти «Micro SD»;

«Ошибка SD карты» — в видеочамере возникла неустранимая ошибка работы карты памяти;

«Заканчивается место на SD карте» — на карте памяти недостаточно свободного места для выполнения сохранения данных. Размер оставшегося свободного пространства на карте памяти, по которому возникает сигнал тревоги по этому событию, можно устанавливать в процентах от емкости карты памяти, задавая нужное значение в параметре «Закончилось место на SD карте %(0-99)»



Рисунок 7.88 — Вкладка «Ошибка SD карты»

Функции и значения параметров представлены ниже (Таблица 7.31).

Таблица 7.31 — Функции и значения параметров вкладки «Ошибка SD карты»

Параметр	Функция
Вкл.	Включение/отключение функции конфигурирования тревожного события при возникновении ошибки, связанной с использованием карты памяти
Отправка Email	При включении параметра, система видеокamеры будет автоматически отправлять электронную почту заданному получателю о возникновении тревоги. Адрес получателя электронной почты устанавливается в подпункте меню 7.5.2.5.

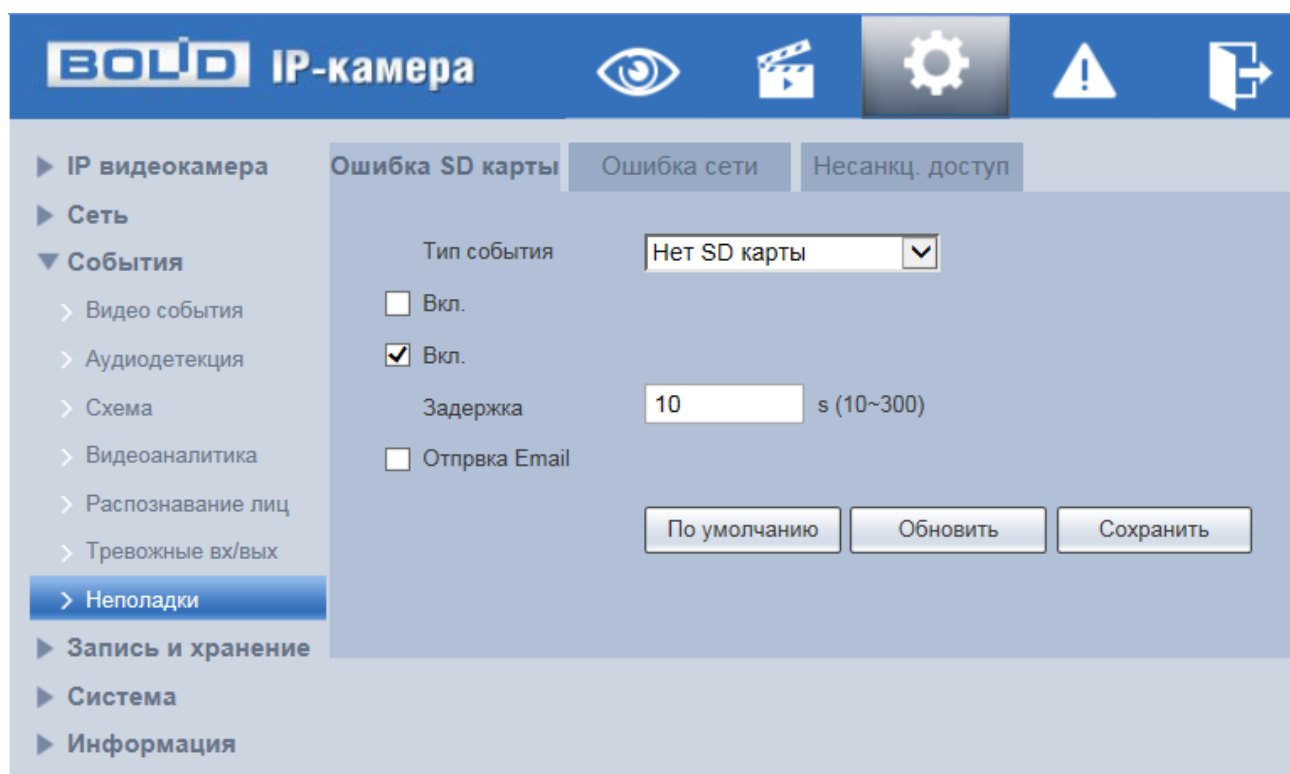
Вкладка «Ошибка сети»

Вкладка «Ошибка сети» предназначена для конфигурирования параметров тревоги по событиям сетевого подключения видеокамеры. Интерфейс представлен ниже (Рисунок 7.89).

Контролируемые тревоги: «Разрыв соединения» — разрыв соединения сети; «Конфликт IP адресов» — неправильное использование или неверное назначение IP адресации видеокамеры.



Рисунок 7.89 — Вкладка «Ошибка сети»

Функции и значения параметров представлены ниже (Таблица 7.32).

Таблица 7.32 — Функции и значения параметров вкладки «Ошибка сети»

Параметр	Функция
Вкл.	Включение/отключение функции конфигурирования тревожного события при возникновении ошибки сети
Расписание записи	Автоматическая запись видеопотока при возникновении тревожного события

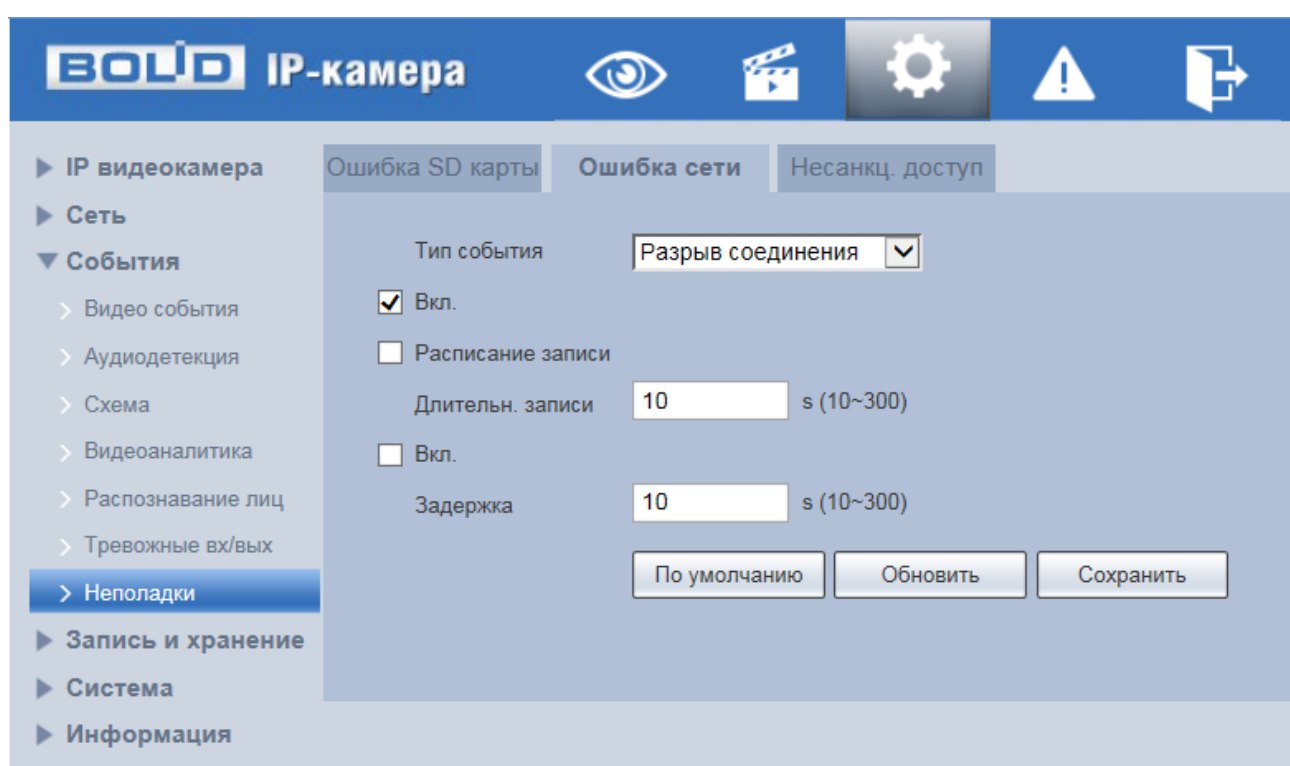
Параметр	Функция
Длительность записи	Длительность записи после завершения тревожного события. Значение параметра в диапазоне от 10с до 300 с.

Вкладка «Несанкционированный доступ»

Вкладка «Несанкционированный доступ» предназначена для конфигурирования параметров тревоги по событиям доступа при ошибках ввода логина и пароля для доступа к видеокамере. Интерфейс представлен ниже (Рисунок 7.90).



Рисунок 7.90 — Вкладка «Несанкционированный доступ»

Функции и значения параметров вкладки «Несанкционированный доступ» представлены ниже (Таблица 7.33).

Таблица 7.33 — Функции и значения параметров вкладки «Несанкционированный доступ»

Параметр	Функция
Вкл.	Включение/отключение функции конфигурирования тревожного события при ошибках авторизации
Ошибка авторизации	Количество безуспешных попыток входа в систему, при котором будет сконфигурировано тревожное событие. Диапазон значений: 3 — 10.
Отправка Email	При включении параметра, система видеокamеры будет автоматически отправлять электронную почту заданному получателю о возникновении тревоги. Адрес получателя электронной почты устанавливается в подпункте меню 7.5.2.5.

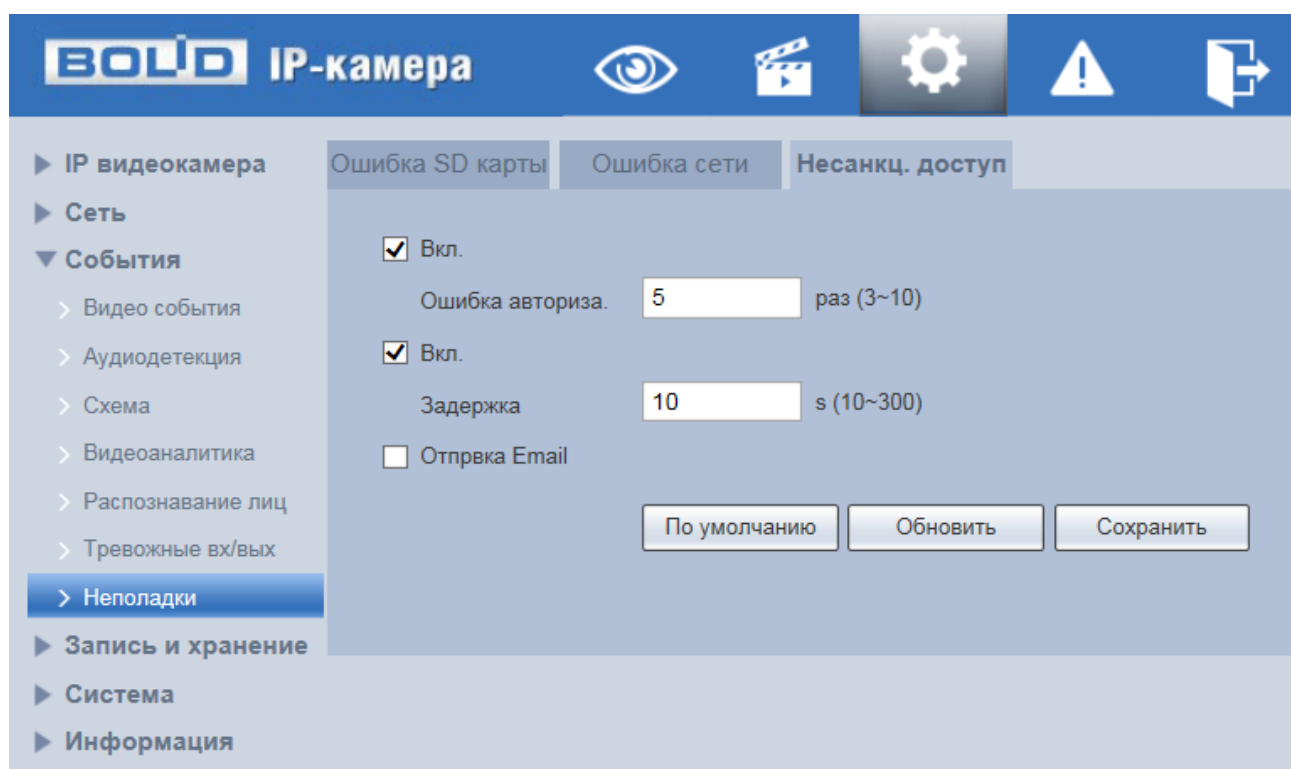
7.5.4 Пункт меню «Запись и хранение»

Пункт меню «Запись и хранение» предназначен для управления настройками расписания, режима хранения и выполнения видеозаписей. Интерфейс пункта меню «Запись и хранение» имеет три подпункта: «Расписание», «Хранилище», «Настройки записи». Интерфейс представлен ниже (Рисунок 7.91).



Рисунок 7.91 — Пункт меню «Запись и хранение»

Каждый подпункт меню открывает вкладку конфигурирования соответствующих параметров. Сохранение и инициализация параметров вкладки выполняется через интерактивную панель сохранения и инициализации настроек этой вкладки (Рисунок 7.92).

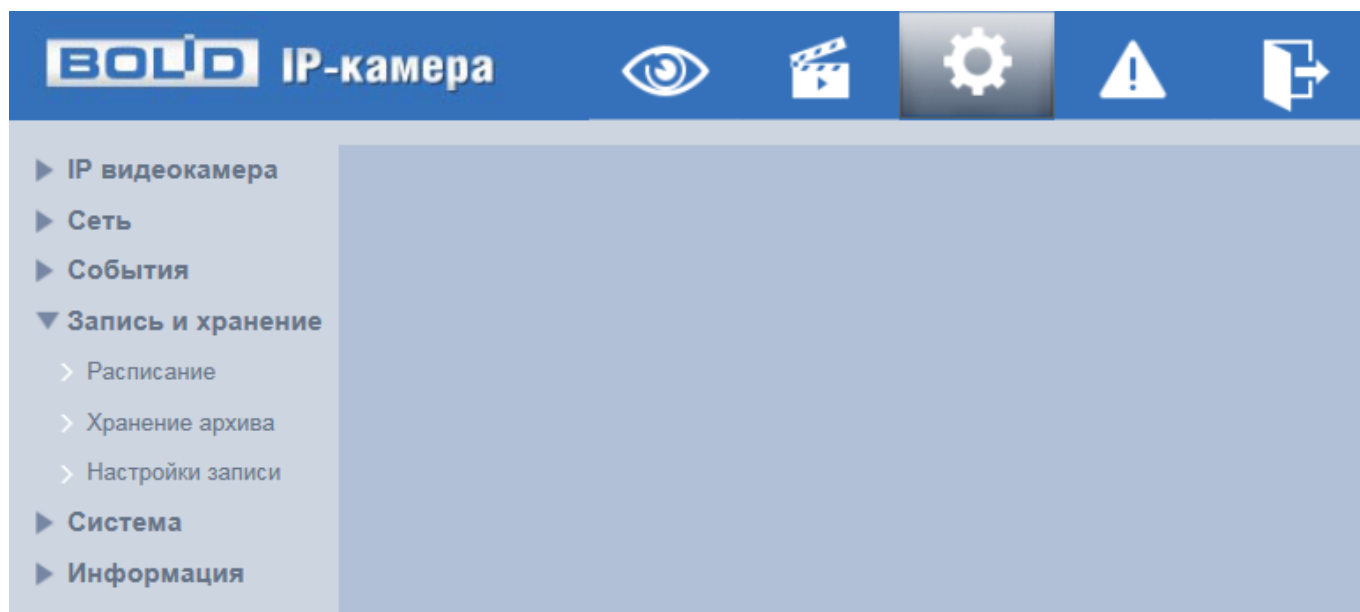

Рисунок 7.92 — Панель сохранения и инициализации настроек

7.5.4.1 Подпункт меню «Расписание»

Подпункт меню «Расписание» позволяет просматривать и управлять параметрами расписания записи видеопотока и сохранения изображений с видеопотока. Подпункт меню «Расписание» структурно имеет три вкладки для необходимого конфигурирования параметров: «Расписание записи» — конфигурирование календарного расписания записи видеопотока; «Расписание снимка» — конфигурирование календарного расписания по сохранению изображений с видеопотока; «Праздники» — конфигурирование календарного расписания работы видеочамеры (Рисунок 7.93).

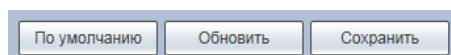

Рисунок 7.93 — Подпункт меню «Расписание»

Перед настройкой расписания пользователь должен включить режимы выполнения записи и снимков. Если режимы записи и снимков выключены, то видеочамера не будет записывать видеопотоки или делать снимки в соответствии с расписанием.

Вкладка «Расписание записи»

Вкладка «Расписание записи» предназначена для конфигурирования параметров недельного календаря расписания по выполнению записи видеочамерой. Интерфейс представлен ниже (Рисунок 7.94).

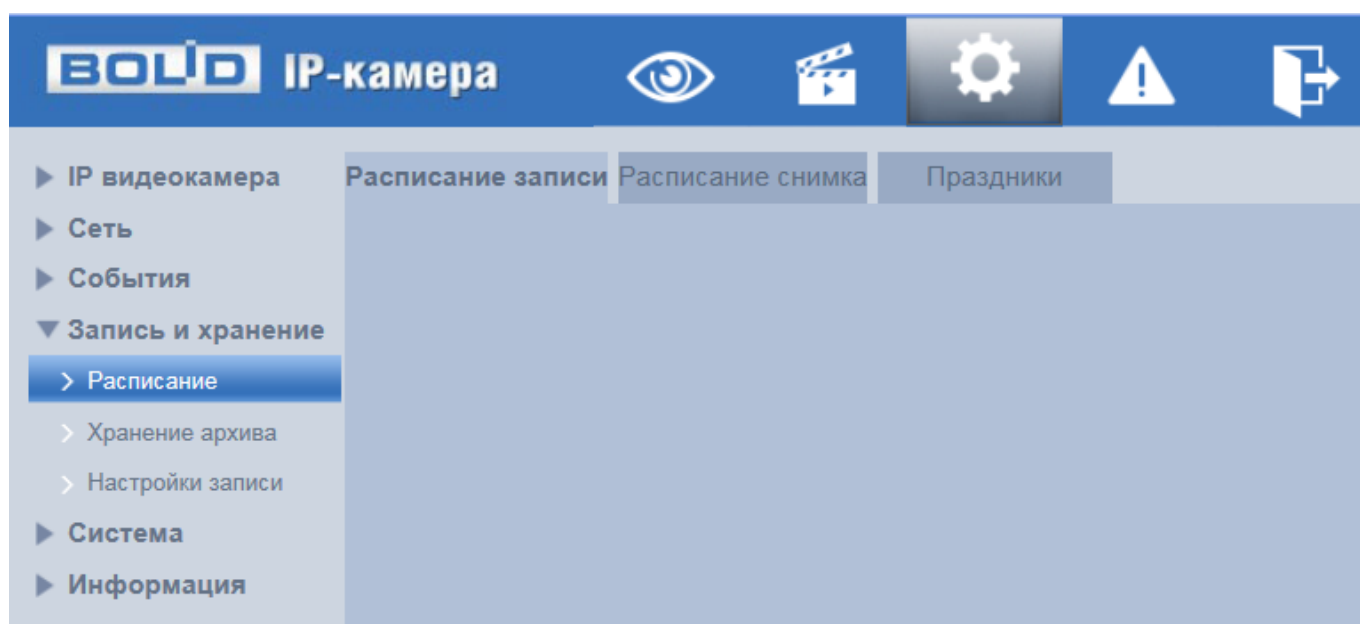

Рисунок 7.94 — Вкладка «Расписание записи»

Задайте для каждого дня недели периоды времени выполнения записи видеопотоков, отметив их с помощью мыши на графике (Рисунок 7.94) или введите временные интервалы вручную во вкладке «Настройка» (Рисунок 7.95).

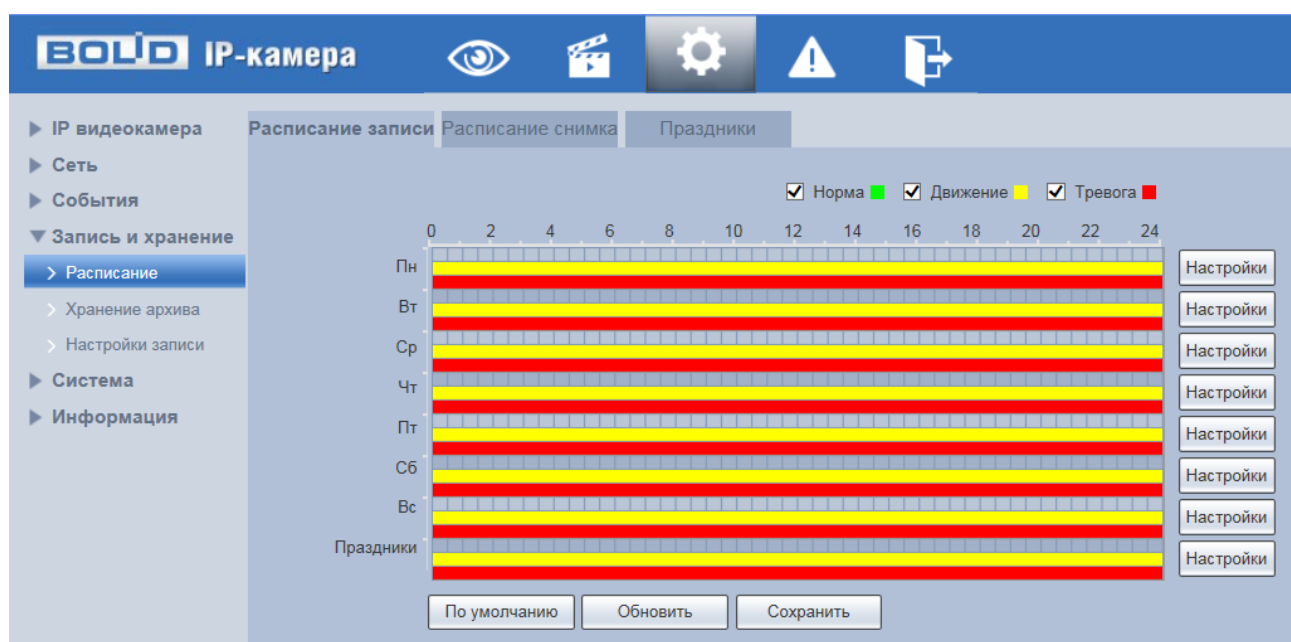

Рисунок 7.95 — Вкладка «Расписание записи»: Настройки

Вкладка «Расписание снимка»

Вкладка «Расписание снимка» предназначена для конфигурирования параметров детального недельного календаря расписания по выполнению сохранения изображений с видеопотоков видеокамеры. Интерфейс представлен ниже (Рисунок 7.96).

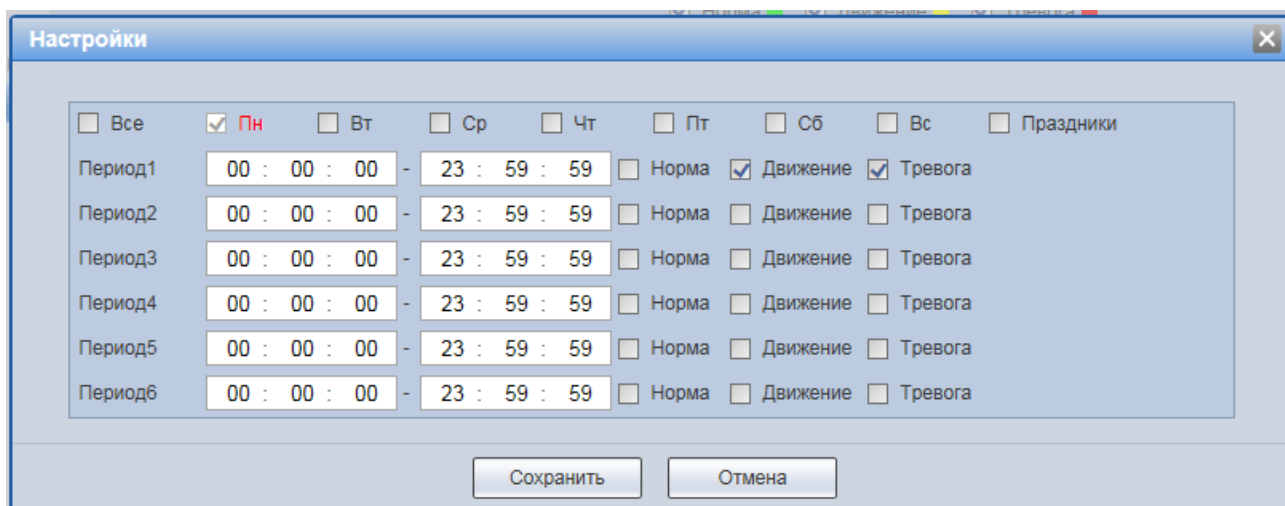

Рисунок 7.96 — Вкладка «Расписание снимка»

Задайте для каждого дня недели периоды времени выполнения сохранения изображений, отметив их с помощью мыши на графике

(Рисунок 7.96) или введите временные интервалы вручную во вкладке «Настройки» (Рисунок 7.97).

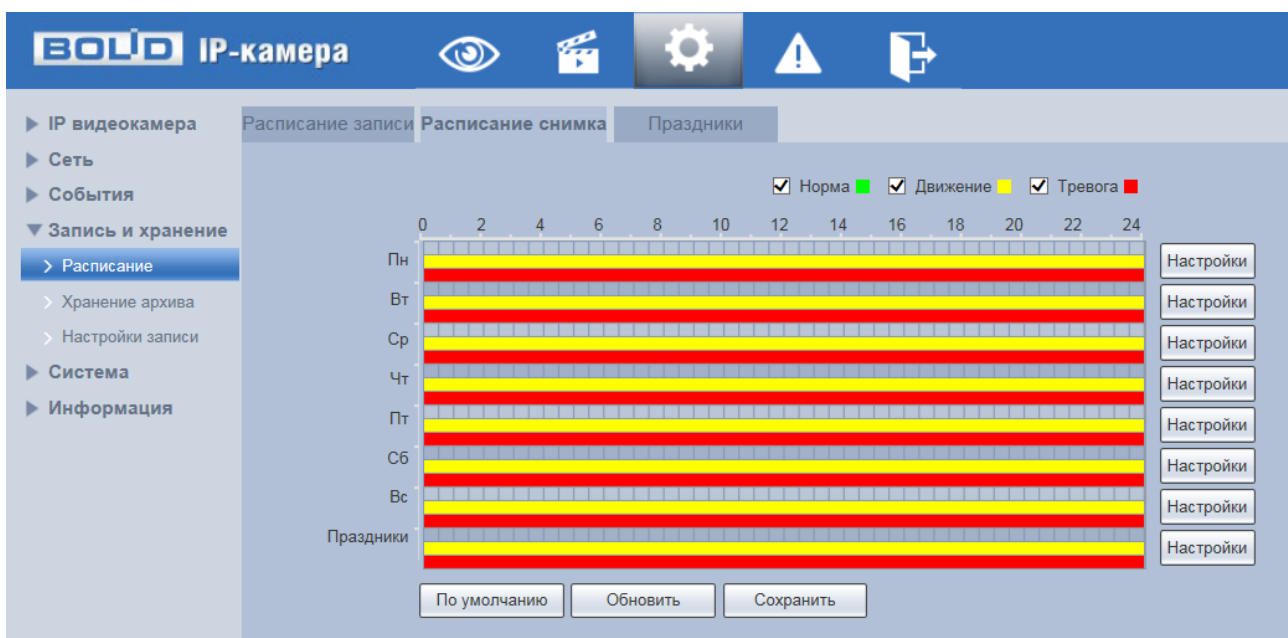

Рисунок 7.97 — Вкладка «Расписание снимка»: Настройки

Вкладка «Праздники»

Вкладка «Праздники» предназначена для конфигурирования параметров и установления исполняемого видеокamerой годового расписания выходных дней в работе видеокamerы. Интерфейс представлен ниже (Рисунок 7.98).

Выберите в календаре даты выходных, праздничных и иных дней, в которые не должна осуществляться запись или сохранение изображений.

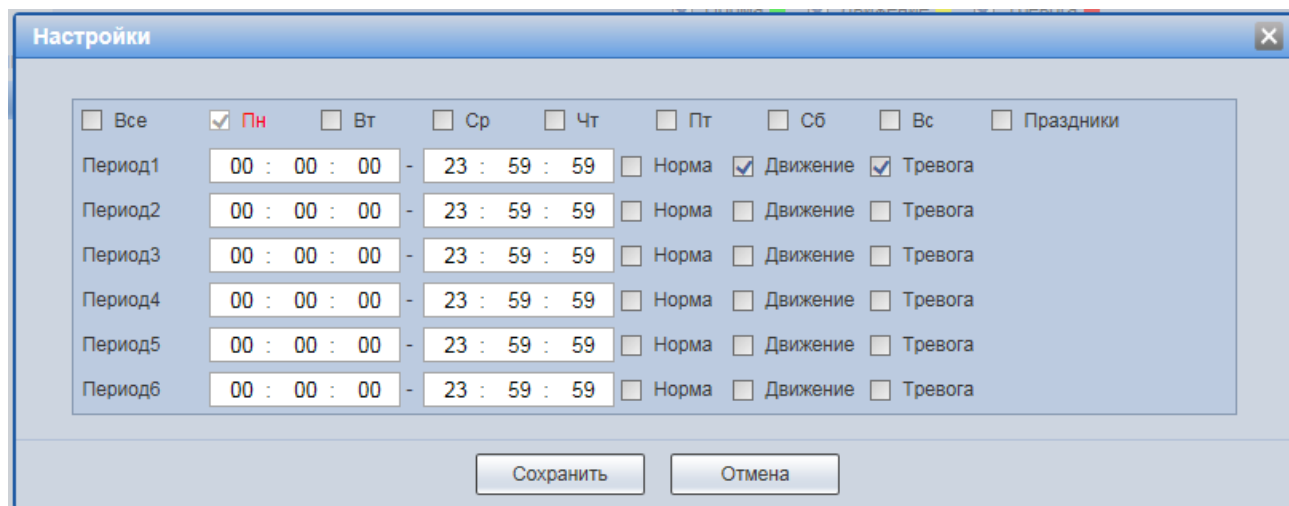

Рисунок 7.98 — Вкладка «Праздники»

7.5.4.2 Подпункт меню «Хранение архива»

Подпункт меню «Хранение архива» предназначен для просмотра и управление параметрами настройки хранения архива видеопотока. В качестве хранилища можно использовать сетевой ресурс сервера FTP, сетевое хранилище NAS, Micro SD карту памяти видеочамеры.

Подпункт меню «Хранение архива» структурно имеет четыре вкладки для необходимого конфигурирования параметров: «Хранение» — конфигурирование места сохранения видеопотока; «SD карта» — конфигурирование режима чтения/записи и «горячей замены» SD карты видеочамеры; «FTP» — конфигурирование сервера FTP для архивного хранения данных видеочамеры и «NAS» — конфигурирование NAS для архивного хранения данных видеочамеры (Рисунок 7.99).

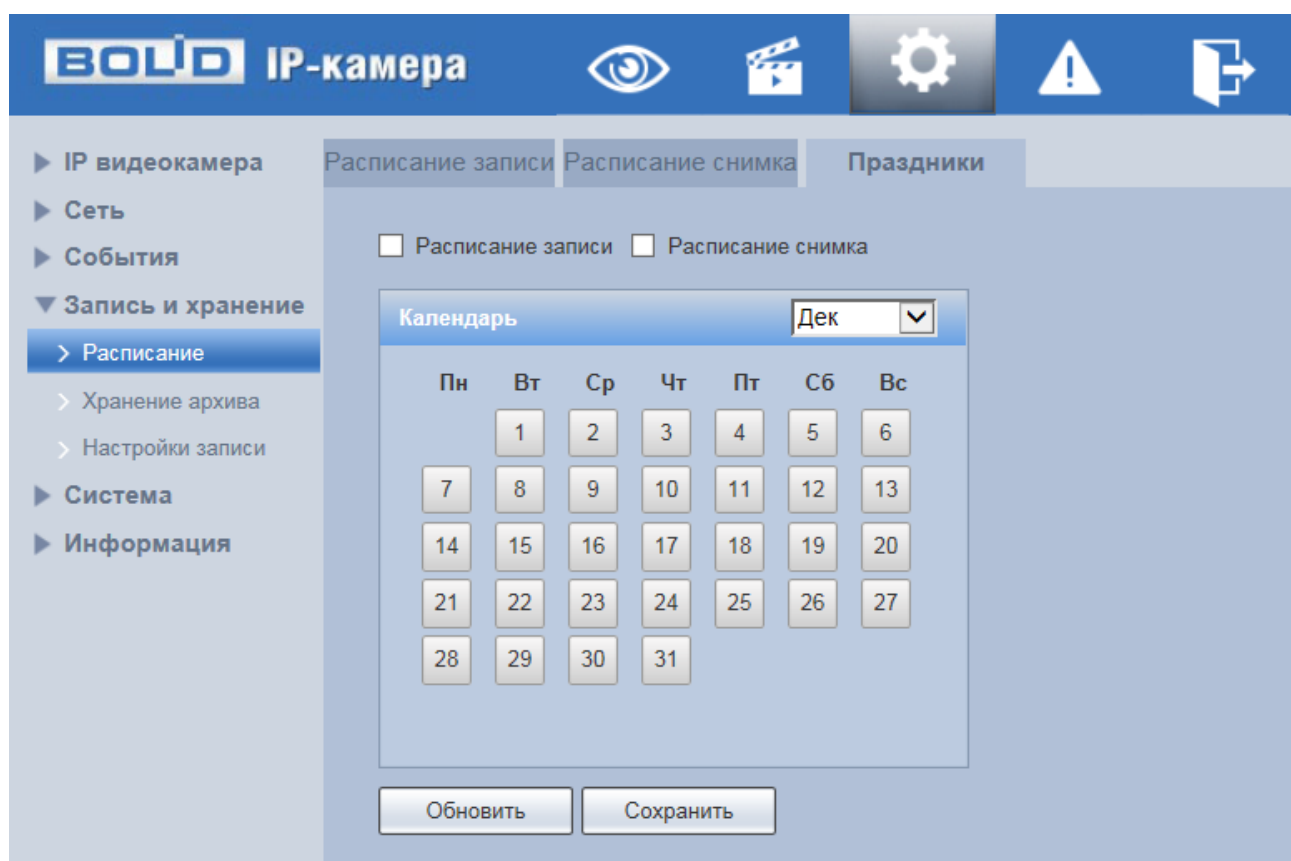

Рисунок 7.99 — Подпункт меню «Хранение архива»

Вкладка «Хранение»

Вкладка «Хранение» предназначена для управления параметрами настройки места хранения видеопотока. Интерфейс представлен ниже (Рисунок 7.100).

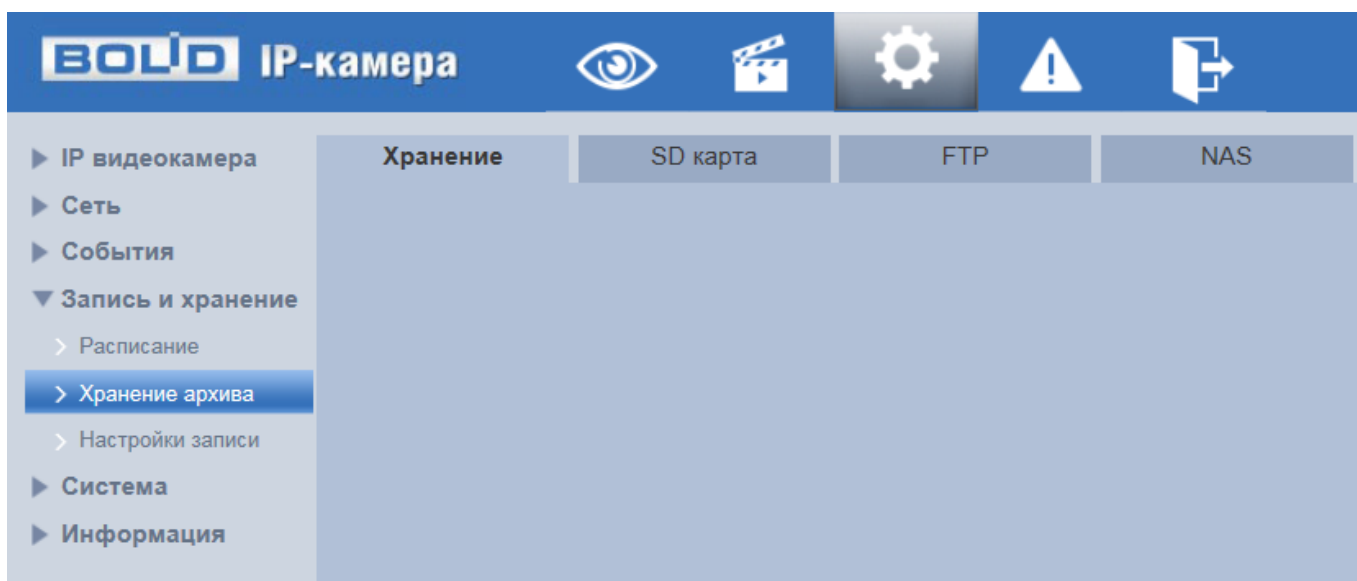

Рисунок 7.100 — Вкладка «Хранение»

Вкладка «SD карта»

Вкладка «SD карта» предназначена для управления функциями подготовки (форматирования), замены, режима чтение/запись работы карты памяти видеочамеры. Интерфейс представлен ниже (Рисунок 7.101).

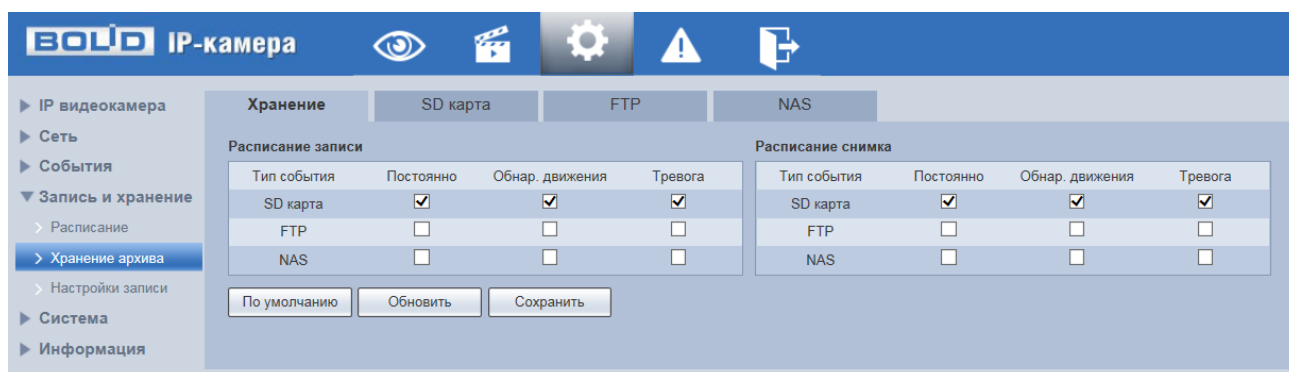

Рисунок 7.101 — Вкладка «SD карта»

Вкладка «FTP»

Вкладка «FTP» предназначена для управления параметрами настройки авторизованного доступа видеочамеры к серверу FTP для архивного хранения данных видеонаблюдения. Интерфейс представлен ниже (Рисунок 7.102).

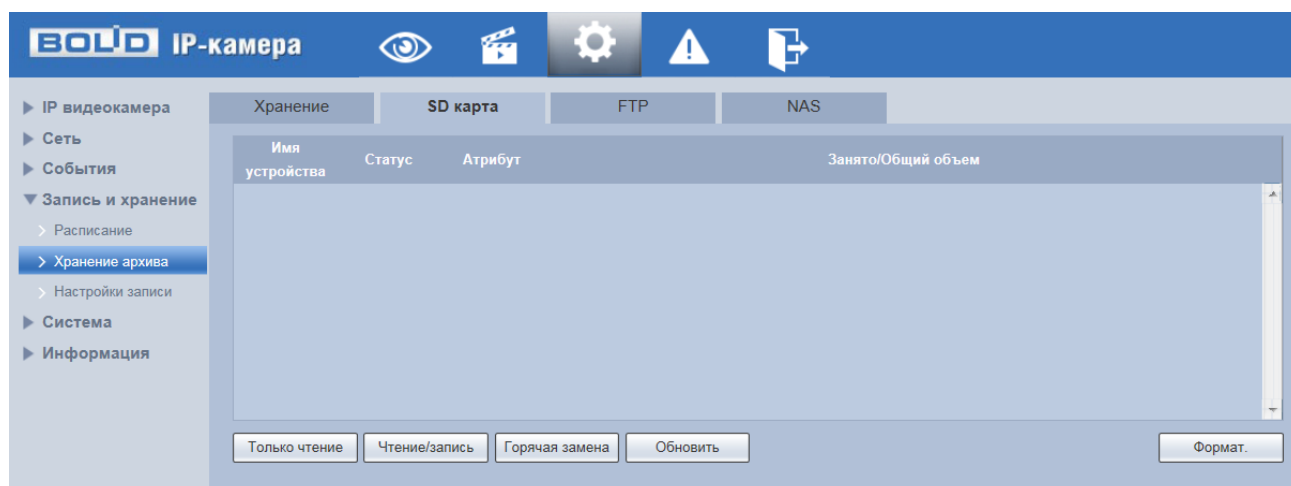

Рисунок 7.102 — Вкладка «FTP»

Включите функцию FTP, заполните адрес сервера FTP, порт, имя пользователя, пароль и соответствующий путь сохранения. После

сохранения введенных данных рекомендуется выбрать «Тест» для проверки возможности сохранения видеопотока на сервере FTP.

Вкладка «NAS»

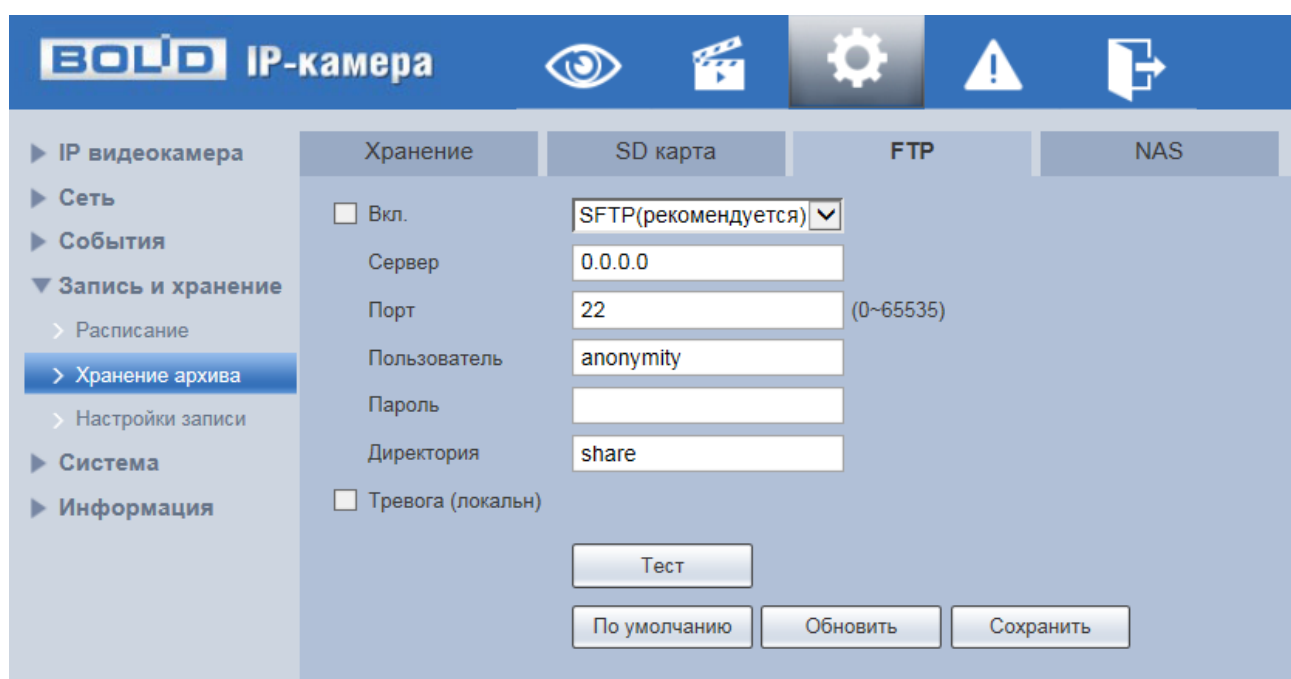
Вкладка «NAS» предназначена для управления параметрами настройки авторизованного доступа видеочамеры к сетевому хранилищу NAS для архивного хранения данных видеонаблюдения. Интерфейс представлен ниже (Рисунок 7.102).



Рисунок 7.103 — Вкладка «NAS»

Включите функцию «NAS», заполните адрес сервера NAS, укажите путь (папку), после этого возможно сохранение записи или изображения на сервере FTP.

7.5.4.3 Подпункт меню «Настройки записи»

Подпункт меню «Настройки записи» предназначен для настройки параметров записи видеопотока. Интерфейс представлен ниже (Рисунок 7.104).

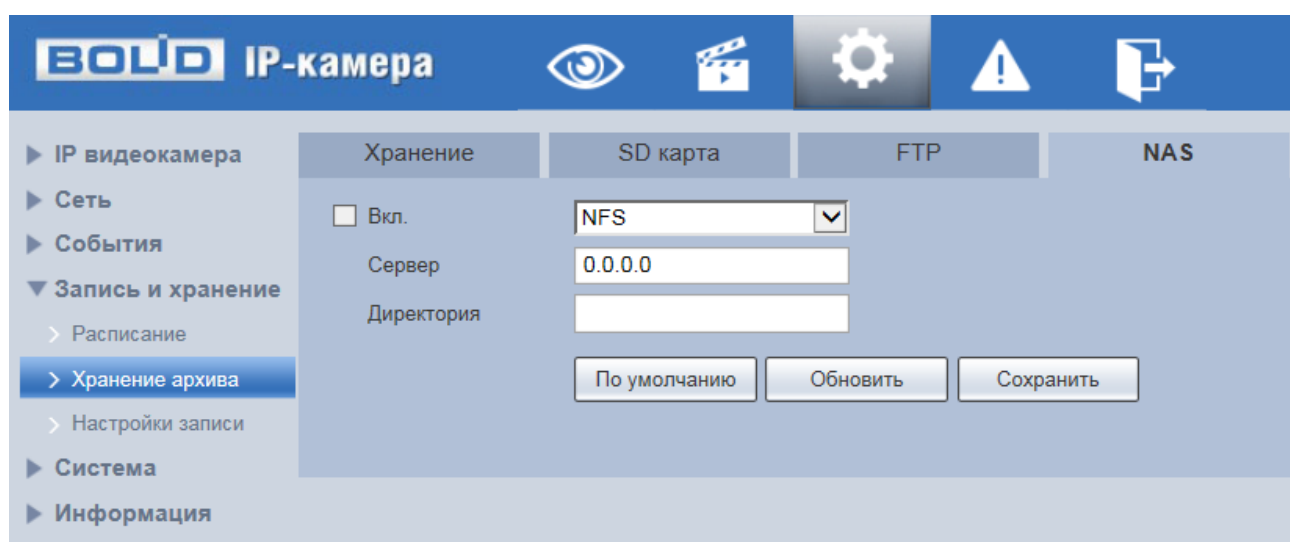

Рисунок 7.104 — Подпункт меню «Настройки записи»

Установите длительность записи (от 1 до 120 мин), время предварительной записи (от 0 до 5 с) до возникновения события и выберите режим записи. Определите поток записи: основной или дополнительный.

7.5.5 Пункт меню «Система»

Пункт меню «Система» предназначен для просмотра и управления базовыми системными параметрами видеочамеры.

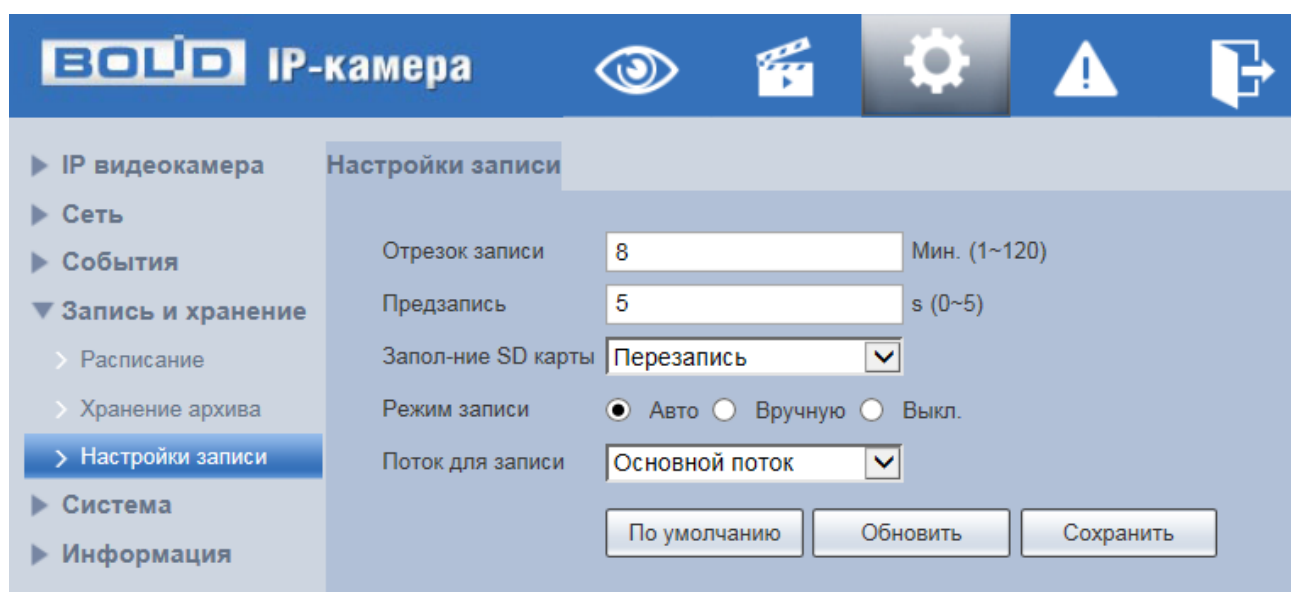
Интерфейс пункта меню «Система» имеет семь подпунктов: «Общие настройки», «Пользователи», «Безопасность», «По умолчанию», «Импорт/Экспорт», «Автофункции», «Обновление системы». Интерфейс представлен ниже (Рисунок 7.105).



Рисунок 7.105 — Пункт меню «Система»

Каждый подпункт меню открывает вкладку конфигурирования соответствующих параметров. Сохранение и инициализация параметров вкладки выполняется через интерактивную панель сохранения и инициализации настроек этой вкладки (Рисунок 7.106).

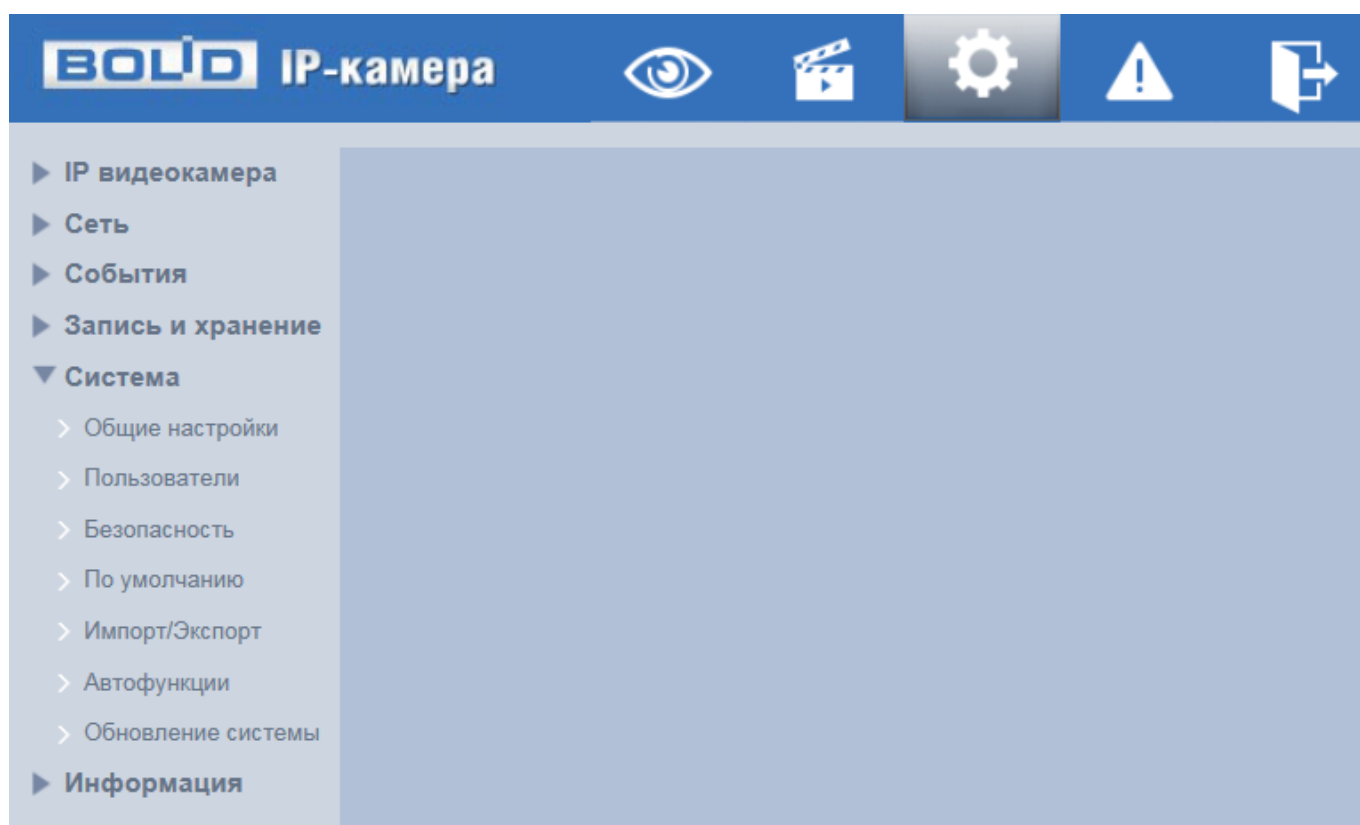

Рисунок 7.106 — Панель сохранения и инициализации настроек

7.5.5.1 Подпункт меню «Общие настройки»

Подпункт меню «Общие настройки» предназначен для просмотра и управления системными параметрами выбора стандартов видео, языка интерфейса, имени видеочамеры. Подпункт меню «Основной» структурно имеет две вкладки для необходимого конфигурирования параметров: «Общие настройки» — конфигурирование основных базовых настроек системы; «Дата/Время» — конфигурирование системных параметров времени и даты видеочамеры (Рисунок 7.107).

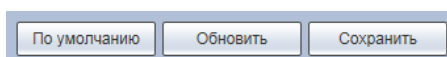

Рисунок 7.107 — Подпункт меню «Общие настройки»

Вкладка «Общие настройки»

Вкладка «Общие настройки» предназначена для просмотра и управления системными параметрами выбора стандартов видео, языка интерфейса, имени видеокамеры. Интерфейс представлен ниже (Рисунок 7.108).

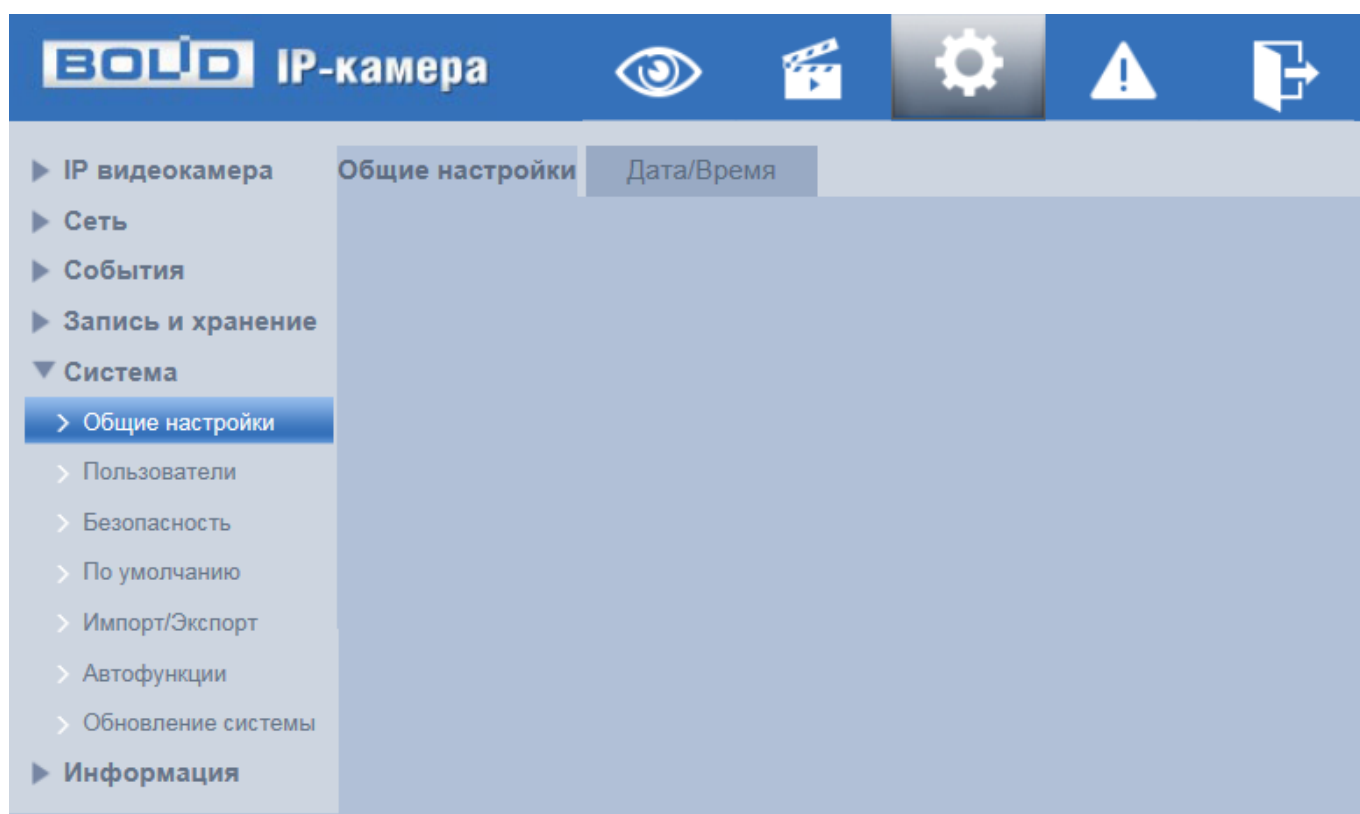

Рисунок 7.108 — Вкладка «Общие настройки»

Вкладка «Дата/Время»

Вкладка «Дата/Время» предназначена для просмотра и управления системными параметрами времени и даты видекамеры. Интерфейс представлен ниже (Рисунок 7.109).

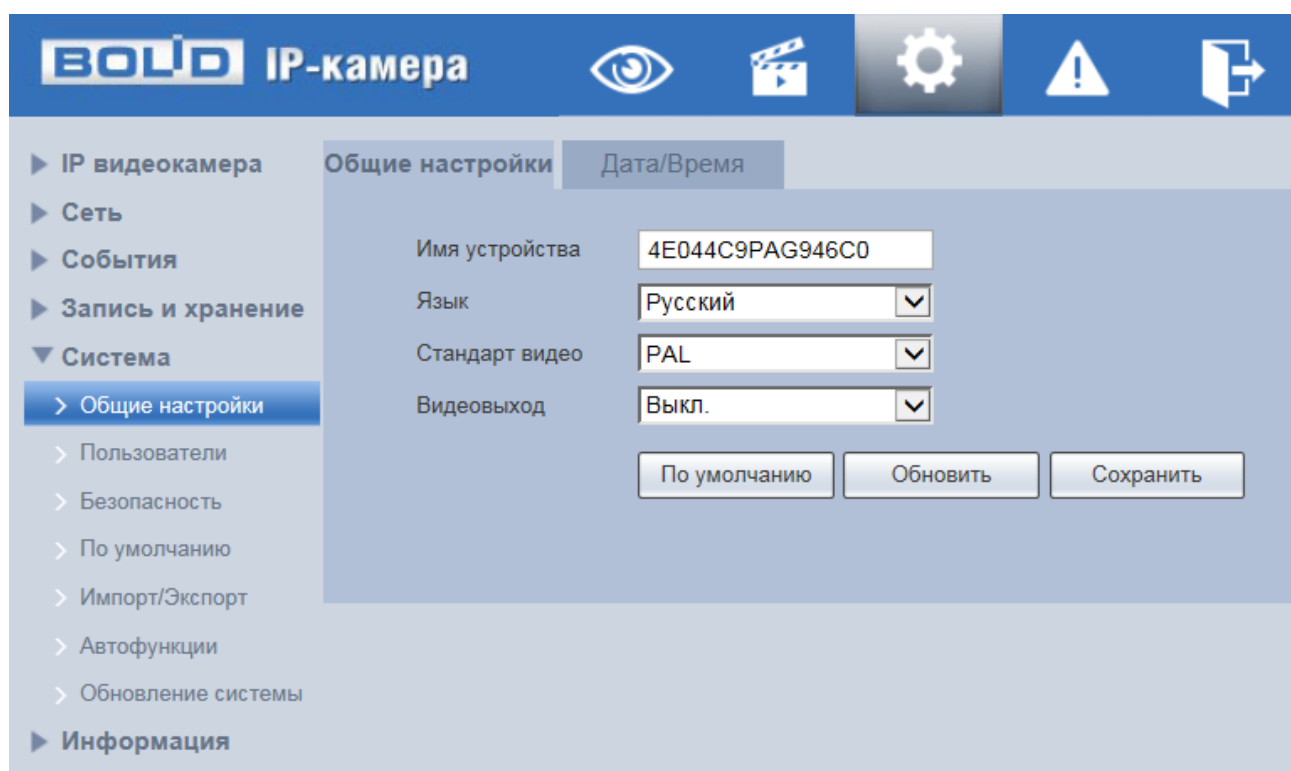

Рисунок 7.109 — Вкладка «Дата/Время»

Функции и значения параметров представлены ниже (Таблица 7.34).

Таблица 7.34 — Функции и значения параметров вкладки «Дата/Время»

Параметр	Функция
Формат даты	Выбор формата даты
Формат времени	24-часовой и 12-часовой форматы времени
Часовой пояс	Выбор часового пояса
Текущее время	Настройка текущего времени и даты, синхронизация с текущим временем ПК
Тип DST	Установка в соответствии с форматом даты или в соответствии с недельным форматом перехода на летнее время
Синхр. с NTP	Включение протокола сетевого времени

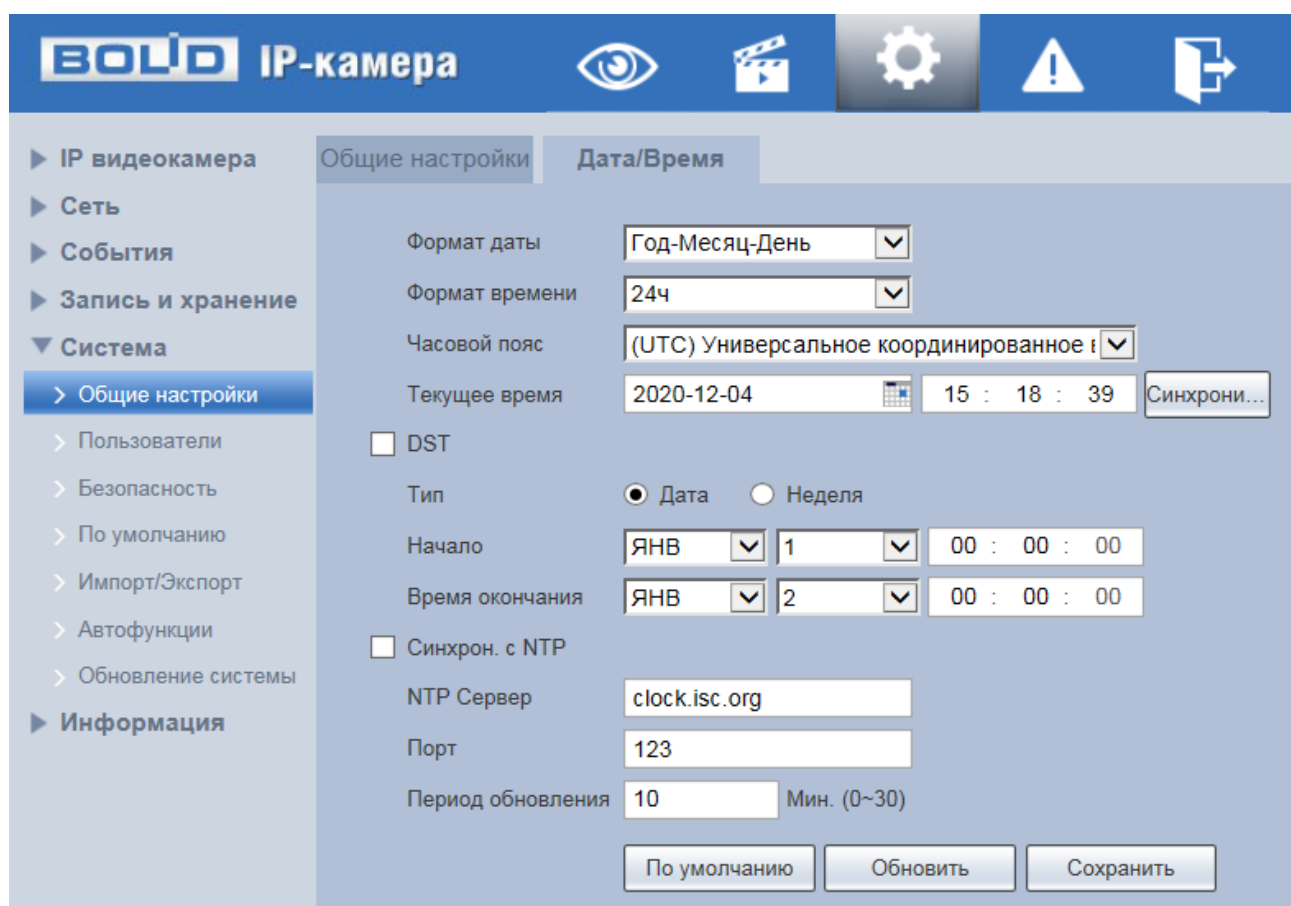
Параметр	Функция
NTP Сервер	Ввод адреса сервера времени
Порт	Порт подключения к серверу
Период обновления	Задание периодичности синхронизации устройства с сервером времени

7.5.5.2 Подпункт меню «Пользователи»

Подпункт меню «Пользователи» позволяет конфигурировать системные параметры учетных записей видеокамеры. Учетная запись — это имя пользователя или группы учетной записи. Подпункт меню «Пользователи» структурно имеет две вкладки для необходимого конфигурирования параметров: «Пользователи» — конфигурирование учетной записи пользователя в группе учетных записей; «ONVIF пользователь» — конфигурирование группы ONVIF пользователей (Рисунок 7.110).



Рисунок 7.110 — Подпункт меню «Пользователи»

Вкладка «Пользователи»

Вкладка «Пользователи» позволяет управлять системными параметрами учетной записи пользователя в группе учетных записей. Интерфейс представлен ниже (Рисунок 7.111).

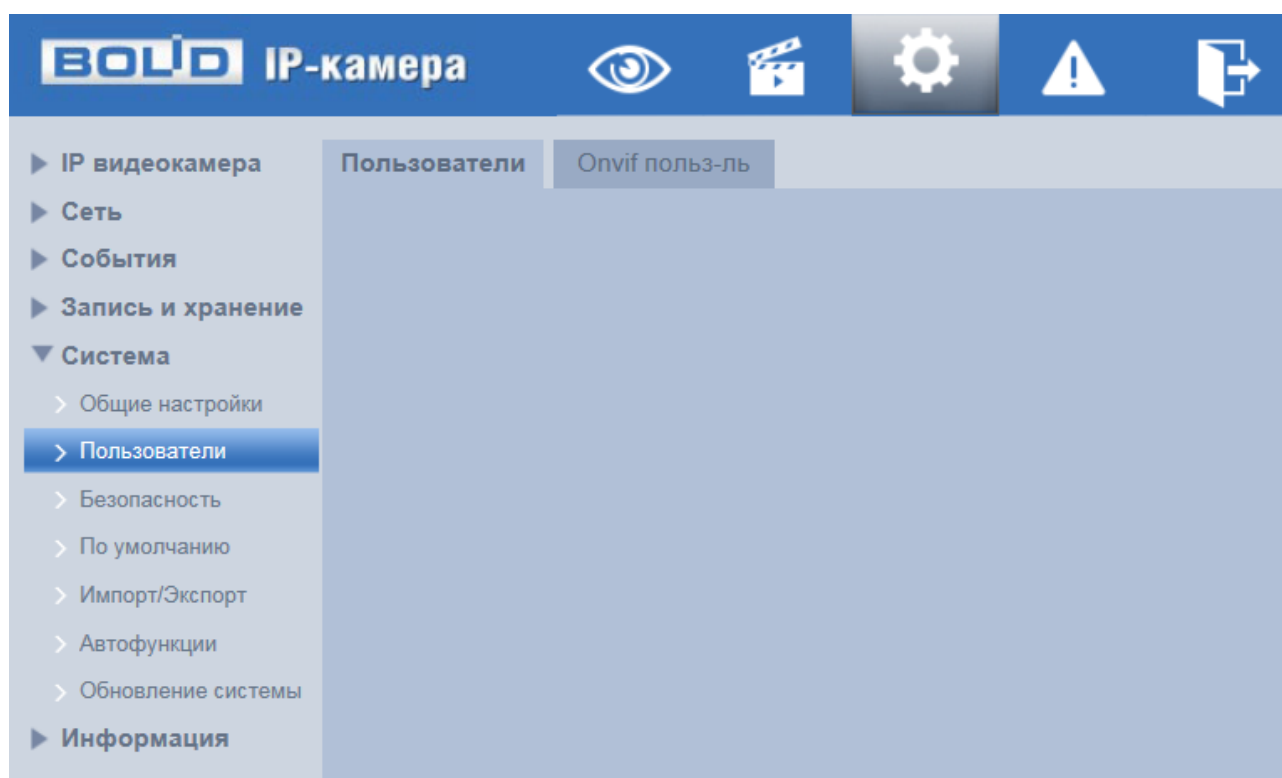

Рисунок 7.111 — Вкладка «Пользователи»

Имя учетной записи пользователя может содержать до 15 символов. Пароль учетной записи должен содержать только цифры и буквы. Пользователь с правами администратора может изменять пароль другого пользователя. Можно выбрать соответствующую группу и назначить права для пользователей в заданных группах. Имя пользователя и имя группы должны быть единственными. Находящийся в системе пользователь не может изменять собственные права. Обратите внимание: права пользователя не могут превышать заданных прав группы. При разрешении анонимного входа в систему (с ограниченными правами) не требуется вводить имя пользователя и пароль. При добавлении пользователя к группе необходимо назначить права.

Для редактирования учетной записи, смены пароля используйте интерактивный элемент управления .

Для входа в систему видеочамеры без авторизации служит интерактивный элемент управления .

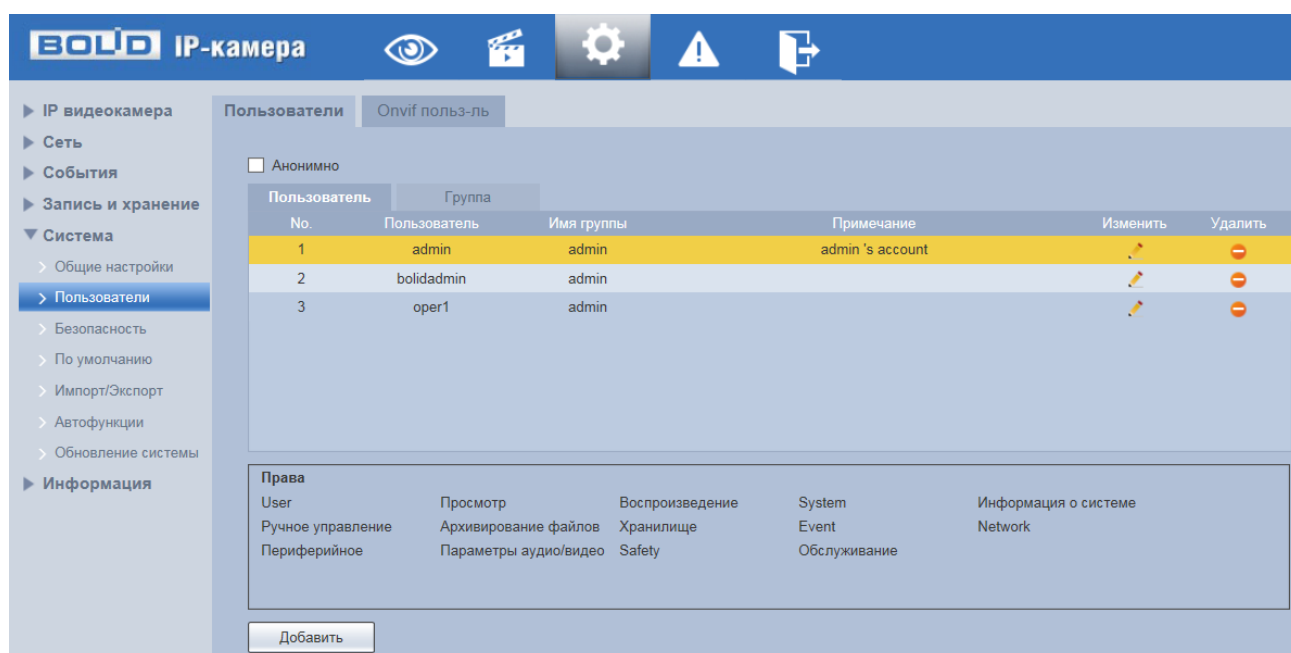
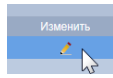
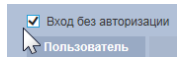
В системе видеочамеры по умолчанию имеются две учетные записи групп пользователей: «admin» и «user». Пользователь «admin» имеет права администратора.

Просмотр активных подключений пользователей доступен в 7.5.6.3 Подпункт меню «Пользователи онлайн».

Вкладка «ONVIF пользователь»

Вкладка «ONVIF пользователь» предназначена для управления системными параметрами учетной записи ONVIF пользователя. Интерфейс представлен ниже (Рисунок 7.112).



Рисунок 7.112 — Вкладка «ONVIF пользователь»

7.5.5.3 Подпункт меню «Безопасность»

Подпункт меню «Безопасность» предназначен для настройки параметров повышения безопасности видеокamеры. Подпункт меню «Безопасность» структурно имеет три вкладки для необходимого конфигурирования параметров: «IP Фильтр», «Обслуживание системы», «HTTPS». Интерфейс представлен ниже (Рисунок 7.113).

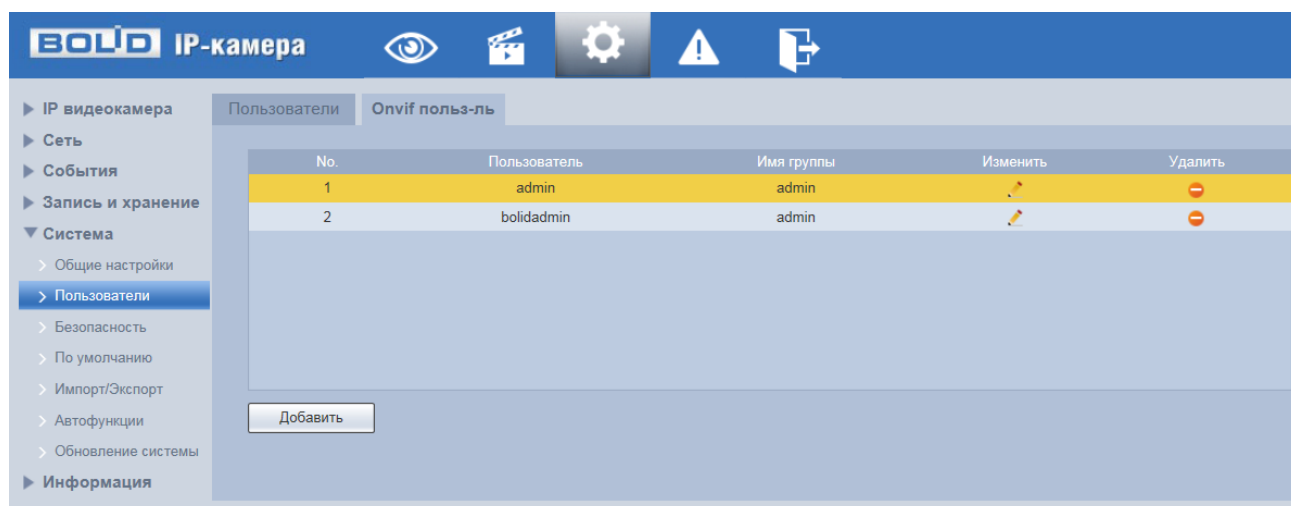

Рисунок 7.113 — Подпункт меню «Безопасность»

Вкладка «IP Фильтр»

Вкладка «IP Фильтр» предназначена для просмотра и управления параметрами работы сетевого IP фильтра видеочамеры. Интерфейс представлен ниже (Рисунок 7.114).

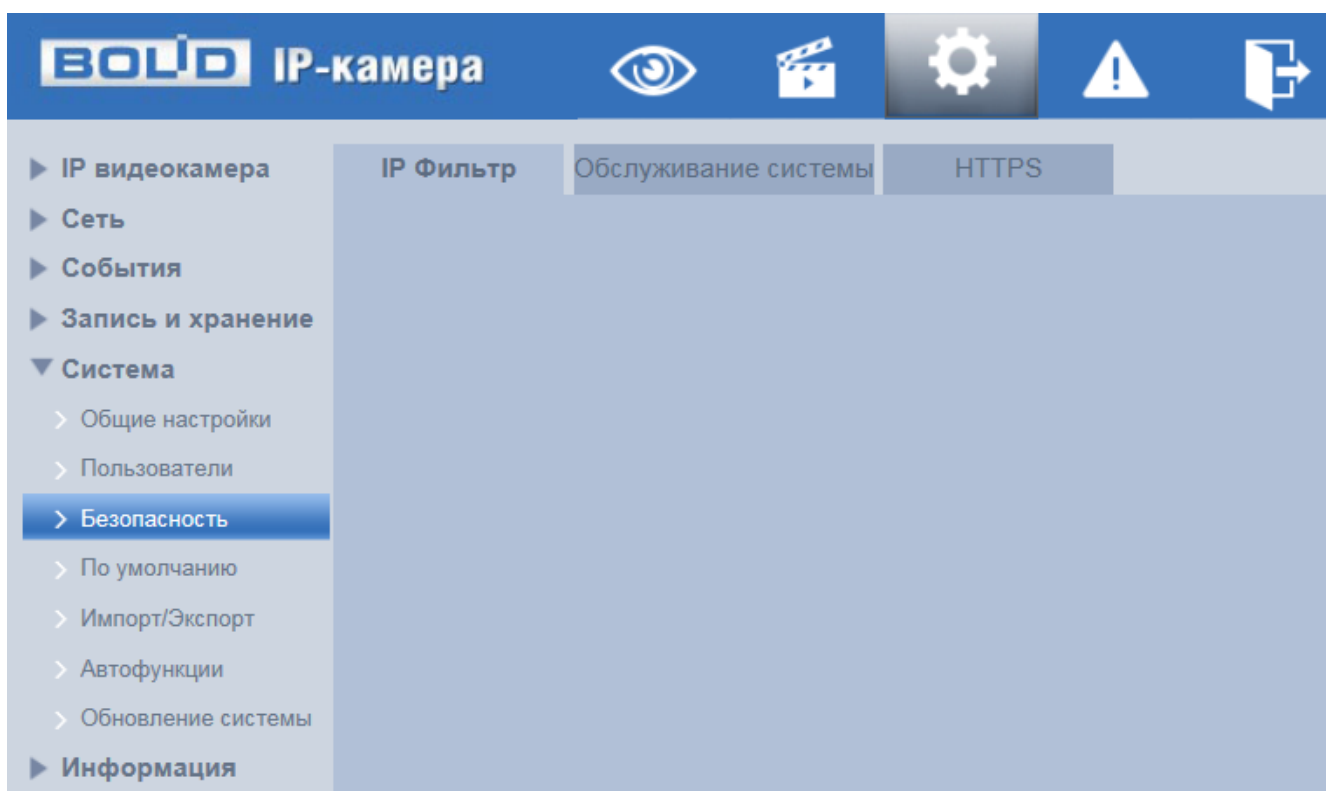

Рисунок 7.114 — Вкладка «IP Фильтр»

Функция IP фильтра позволяет выполнить настройку так, чтобы пользователи с определенными IP/MAC адресами могли иметь доступ к сетевой видеочамере. Если включить фильтр, то доступ к изделию будут иметь ТОЛЬКО пользователи с добавленных адресов. Можно добавлять IP-адрес, диапазон IP-адресов или MAC. Обратите внимание: Следует задать MAC-адрес в одном и том же сегменте сети.

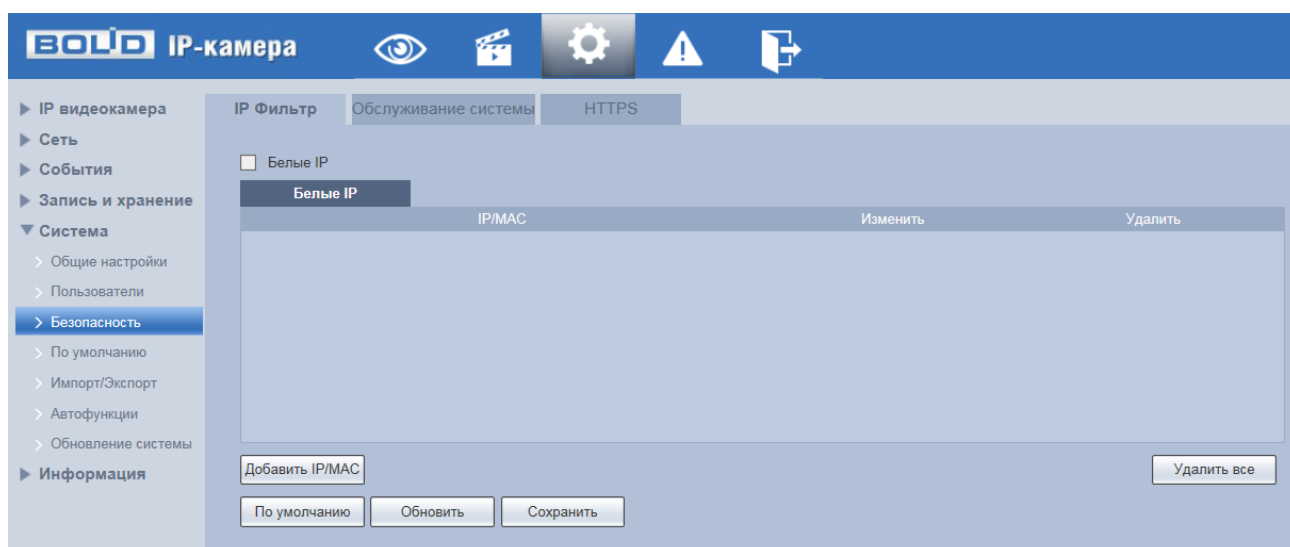

Рисунок 7.115 — Вкладка «IP Фильтр»: Добавление IP/MAC адреса

Пользователям запрещается устанавливать IP/MAC-адрес устройства в качестве надежных сайтов. Проверка MAC может быть действительной

только тогда, когда IP-адрес устройства и IP-адрес ПК находятся в одной локальной сети.

Вкладка «Обслуживание системы»

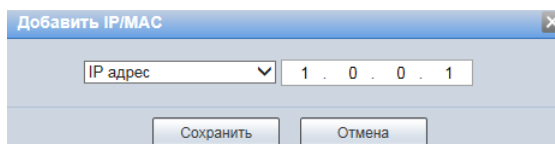
Вкладка «Обслуживание системы» предназначена для управления сетевыми протоколами SSH, CGI, ONVIF и др. Интерфейс представлен ниже (Рисунок 7.116).



Рисунок 7.116 — Вкладка «Обслуживание системы»

Функция SSH позволяет удалённо безопасно через сеть работать с видеочамерой с компьютера через командную оболочку, передавать по зашифрованному каналу звуковой поток, видеопоток видеонаблюдения, обновления.

CGI Сервис (Common Gateway Interface — Общий интерфейс шлюза)- стандарт интерфейса, используемого для связи внешней программы с веб-сервером.

Стандарт ONVIF — отраслевой стандарт, определяющий протоколы взаимодействия сетевого оборудования (сетевые видеокamеры, видеорегиcтраторы и др.), обеспечивающий совместимость.

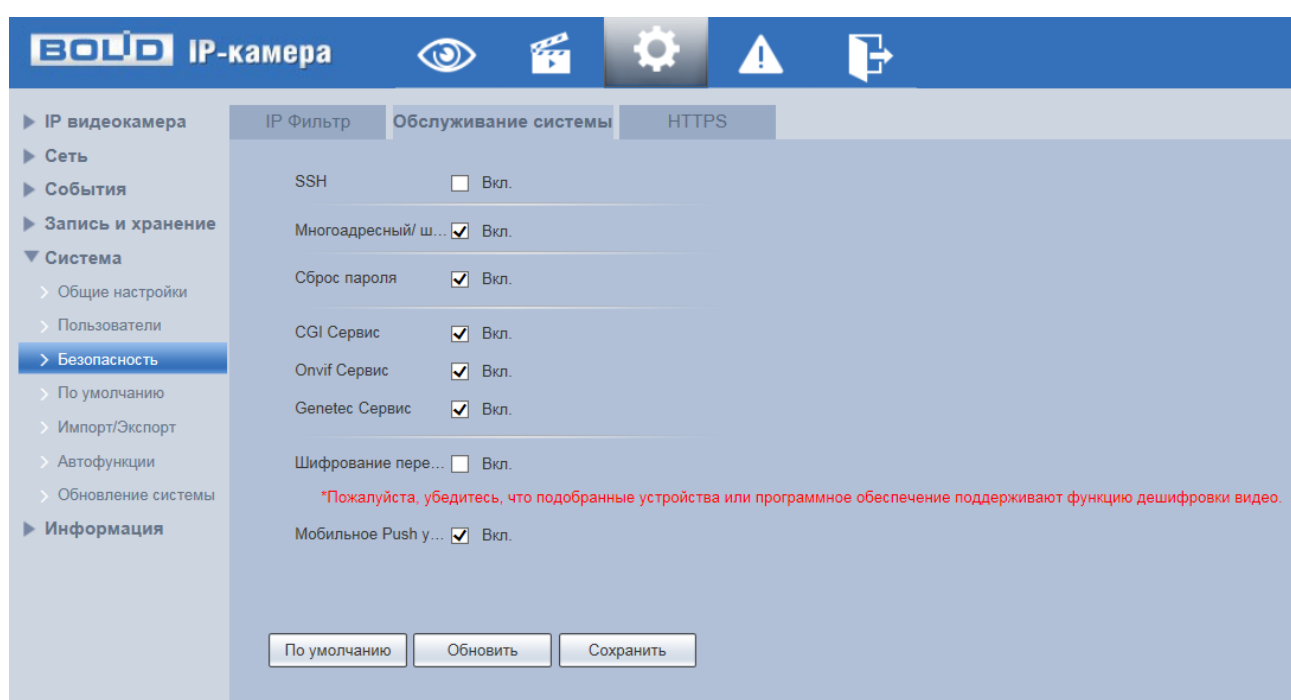
Genetec сервис — интеграция с программным обеспечением Genetec.

Вкладка «HTTPS»

Вкладка «HTTPS» предназначена для просмотра и управления параметрами повышения безопасности сетевой работы видеокamеры с использованием сетевых сертификатов. Интерфейс представлен ниже (Рисунок 7.117).



Рисунок 7.117 — Вкладка «HTTPS»

Видеокamera позволяет создать самоподписной (self-signed) сертификат (Рисунок 7.118), не обращаясь в Удостоверяющий Центр сетевых сертификатов. На сформированный сертификат необходимо выполнить его проверку для устранения уязвимости использования HTTPS.

HTTPS (HyperText Transfer Protocol Secure) — расширение протокола HTTP для поддержки шифрования в целях повышения безопасности на основе применения сертификатов сетевой безопасности. Данные

в протоколе HTTPS передаются поверх криптографических протоколов SSL или TLS. В отличие от HTTP с TCP-портом 80, для HTTPS по умолчанию используется TCP-порт 443. Чтобы подготовиться к обработке https-соединений, администратор должен получить и установить в систему сертификат открытого ключа для этого веб-сервера. Сертификат открытого ключа подтверждает принадлежность данного открытого ключа владельцу сайта. Сертификат открытого ключа и сам открытый ключ посылаются клиенту при установлении соединения; закрытый ключ используется для расшифровки сообщений от клиента.

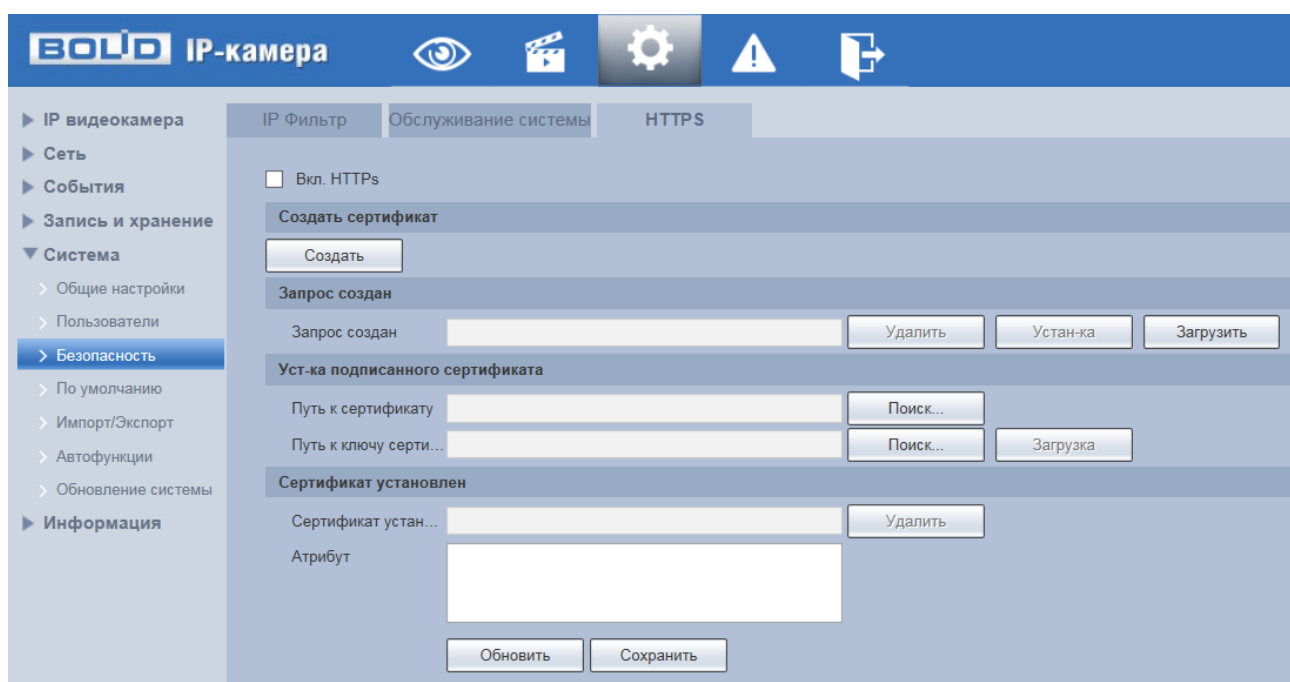
Функции и значения параметров представлены ниже (Таблица 7.35).

Таблица 7.35 — Функции и диапазоны значений параметров вкладки «HTTPS»

Параметр	Функция
Включить HTTPS	Включение/отключение функции сетевого протокола HTTPS
Создать сертификат	Функция создания самоподписного сертификата
Запрос создан	Запрос на сохранение созданного самоподписного сертификата
Путь к сертификату	Загрузка в систему видеочамеры готового подписанного сертификата
Путь к ключу сертификата	Открытие системой и установка в систему видеочамеры файла ключа на готовый подписанный сертификат
Сертификат установлен	Функция возможности удаления из системы видеочамеры установленного сертификата
Атрибут	Функция просмотра свойств установленного сертификата

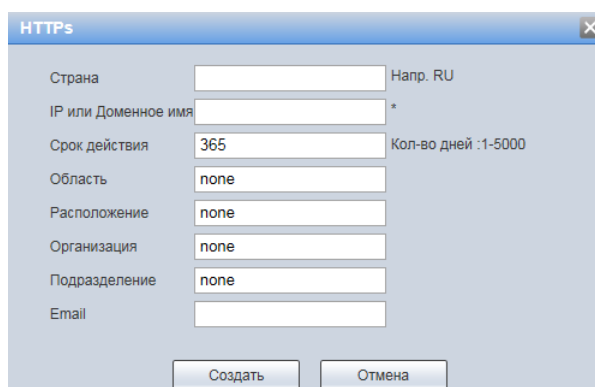

The screenshot shows a window titled "HTTPS" with a close button in the top right corner. It contains the following fields and labels:

Страна	<input type="text"/>	Напр. RU
IP или Доменное имя	<input type="text"/>	*
Срок действия	<input type="text" value="365"/>	Кол-во дней :1-5000
Область	<input type="text" value="none"/>	
Расположение	<input type="text" value="none"/>	
Организация	<input type="text" value="none"/>	
Подразделение	<input type="text" value="none"/>	
Email	<input type="text"/>	

At the bottom of the window, there are two buttons: "Создать" (Create) and "Отмена" (Cancel).

Рисунок 7.118 — Подпункт меню «HTTPS: Создать сертификат»

HTTPS также может использоваться для аутентификации сетевого клиента, чтобы обеспечить доступ к IP-устройству только авторизованным сетевым пользователям. Для этого администратор обычно создаёт сертификаты для каждого пользователя и загружает их в браузер каждого пользователя. Также будут приниматься все сертификаты, подписанные организациями, которым доверяет сервер IP-устройства видекамеры. Такой сертификат обычно содержит имя и адрес электронной почты авторизованного пользователя, которые проверяются при каждом соединении, чтобы проверить личность пользователя без ввода пароля.

7.5.5.4 Подпункт меню «По умолчанию»

Подпункт меню «По умолчанию» предназначен для сброса всех настроек устройства до состояния «по умолчанию». Интерфейс представлен ниже (Рисунок 7.119).



Рисунок 7.119 — Подпункт меню «По умолчанию»

Для восстановления параметров по умолчанию необходимо выбрать тип сброса настроек устройства:

- «По умолчанию» — восстановление всех параметров видеочамеры, кроме значений актуальных текущих настроек сети и авторизации пользователей, групп пользователей;
- «Сброс данных» — полный сброс всех параметров видеочамеры до заводского состояния. Функция эквивалентна кнопке аппаратного сброса «RESET». После нажатия «Заводские настр.» необходимо ввести пароль пользователя «admin» в web-интерфейсе. Заводские настройки будут автоматически восстановлены после авторизации пользователя.

7.5.5.5 Подпункт меню «Импорт/Экспорт»

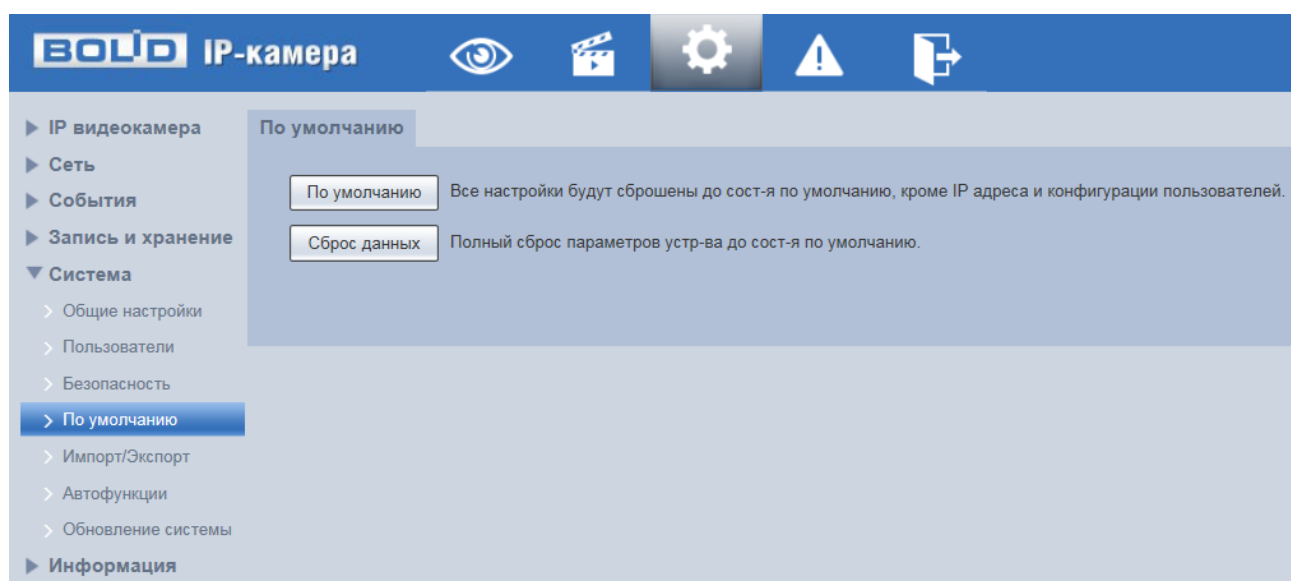
Подпункт меню «Импорт/Экспорт» предназначен для импорта/экспорта файла конфигурирования всех параметров видеочамеры. Интерфейс представлен ниже (Рисунок 7.120).



Рисунок 7.120 — Подпункт меню «Импорт/Экспорт»

Функция «Импорт» предназначена для загрузки с компьютера (сети) в систему видеокamеры файла конфигурации (настроек) видеокamеры.

Функция «Экспорт» предназначена для сохранения в компьютере (сети) файла конфигурации (настроек) видеокamеры.

7.5.5.6 Подпункт меню «Автофункции»

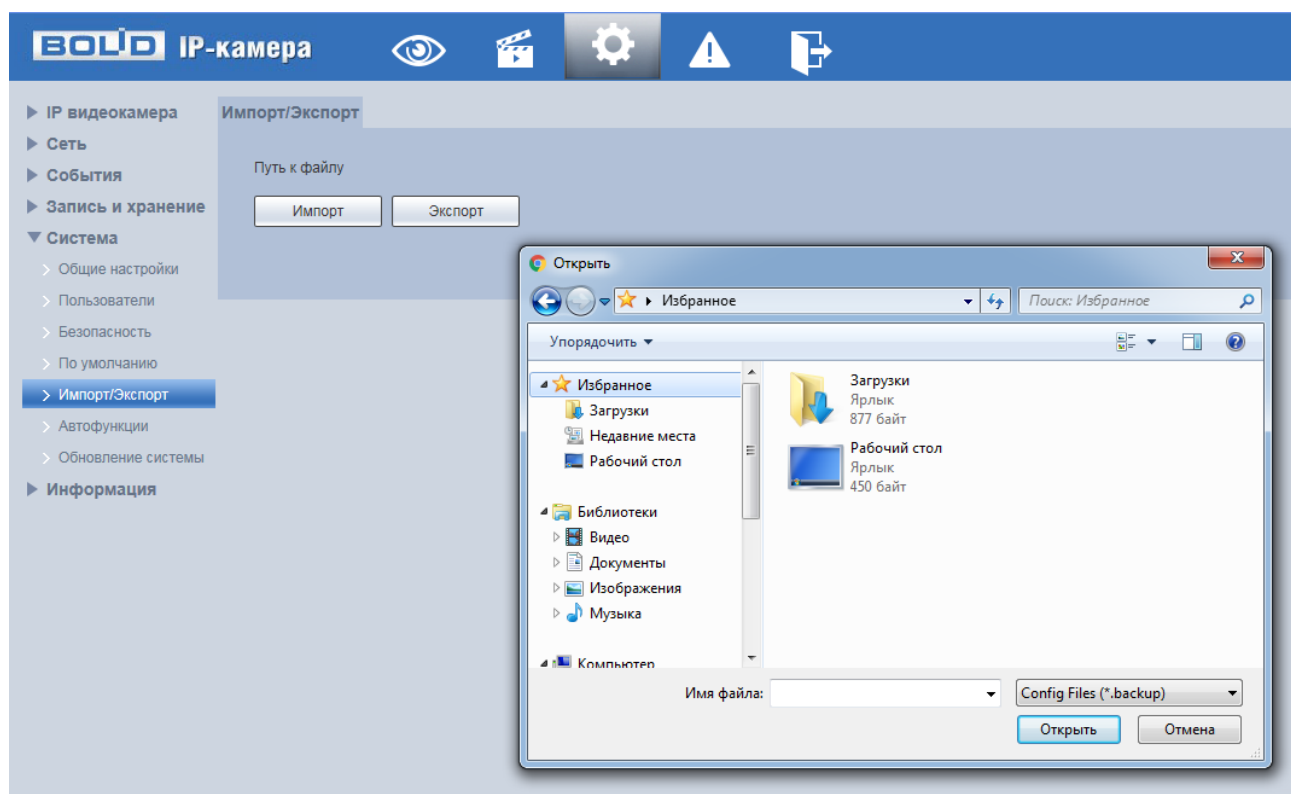
Подпункт меню «Автофункции» предназначен для настройки параметров автоматической перезагрузки устройства, автоматического удаления файлов с карты памяти, а также для принудительной перезагрузки устройства. Интерфейс представлен ниже (Рисунок 7.121).



Рисунок 7.121 — Подпункт меню «Автофункции»

«Авто перезагрузка» — автоматическая перезагрузка устройства ежедневно/в определенный день недели в указанное время.

«Авто удаление файлов» — автоматическое удаление файлов (видеозаписей и снимков) с карты памяти, записанных позже указанного дня.

«Ручной перезапуск» — принудительная перезагрузка устройства.

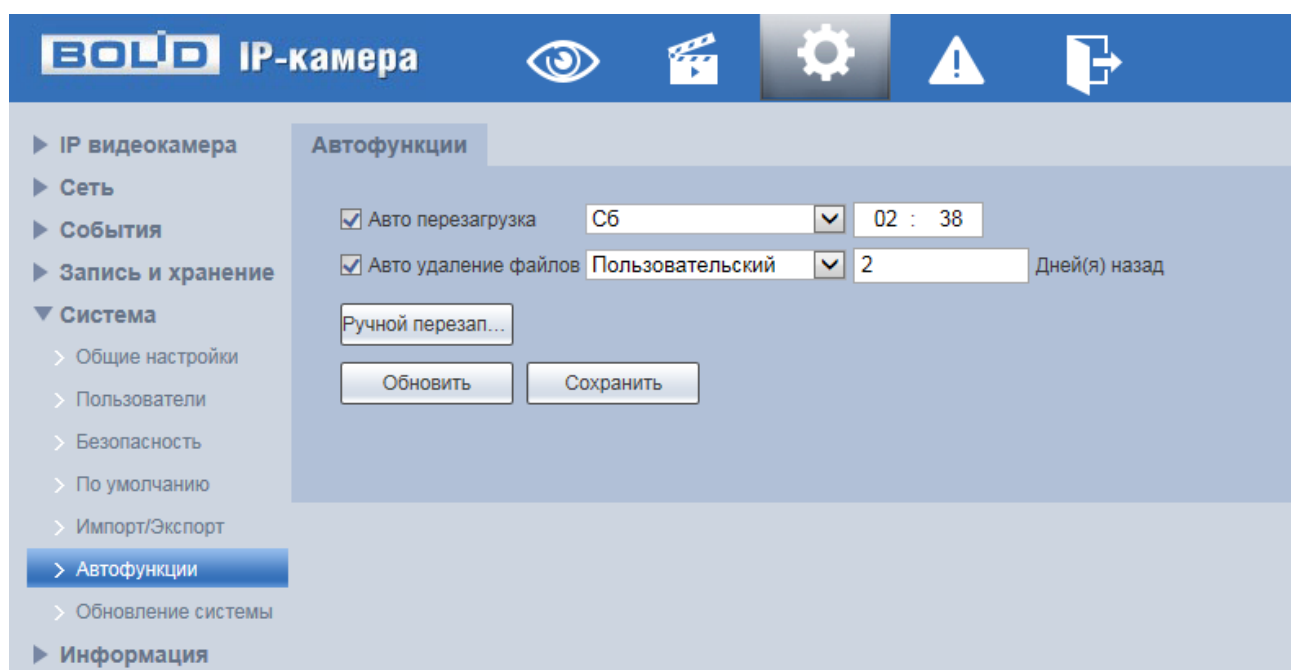
7.5.5.7 Подпункт меню «Обновление системы»

Подпункт меню «Обновление системы» предназначен для обновления «прошивки» видеочамеры. Интерфейс представлен ниже (Рисунок 7.122).



Рисунок 7.122 — Подпункт меню «Обновление системы»

Если при выполнении обновления был загружен неверный файл, то необходимо выполнить интерактивно перезагрузку видеокамеры (раздел 7.5.5.6 настоящего руководства), в противном случае — некоторые функции видеокамеры могут оказаться отключенными.

7.5.6 Пункт меню «Информация»

Пункт меню «Информация» предназначен для просмотра системной информации, а также для просмотра информации о событиях системы и пользователях онлайн. Интерфейс представлен ниже (Рисунок 7.123).

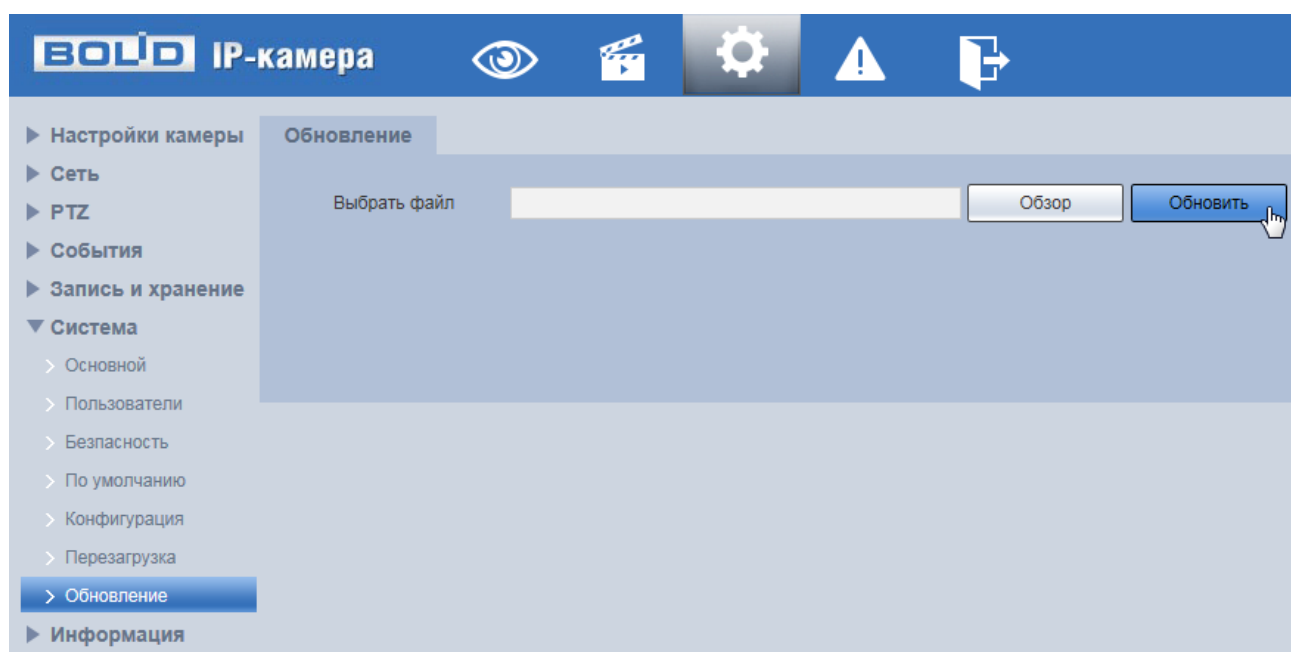

Рисунок 7.123 — Пункт меню «Информация»

7.5.6.1 Подпункт меню «Версия»

Подпункт меню «Версия» предназначен для просмотра информации о версии системы. Интерфейс представлен ниже (Рисунок 7.124).

Назначение параметров пункта меню «Версия» представлено ниже (Таблица 7.36).

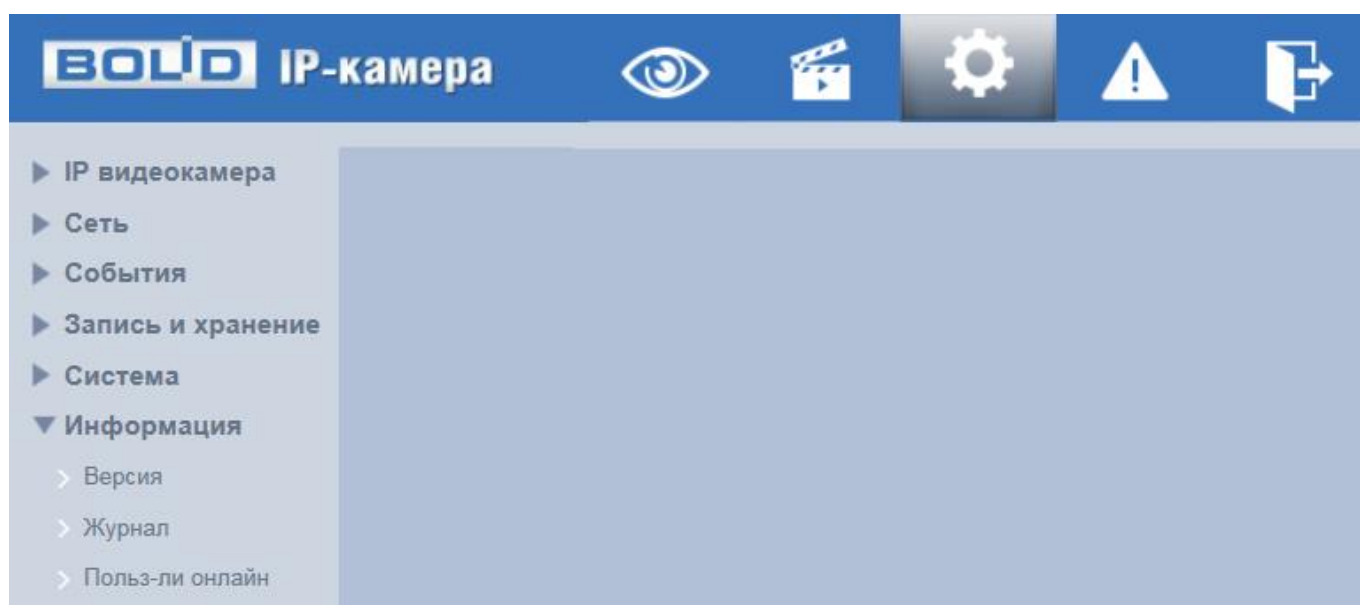

Рисунок 7.124 — Подпункт меню «Версия»

Таблица 7.36 — Назначение параметров подпункта меню «Версия»

Параметр	Примечание
Тип	Название видеокамеры
Версия системы	Версия системной «прошивки» видеокамеры
WEB модуль	Версия web-интерфейса видеокамеры
ONVIF версия	Версия протокола ONVIF
S/N	Серийный номер видеокамеры
Базовая версия безопасности	Базовая версия обеспечения безопасности видеокамеры

7.5.6.2 Подпункт меню «Журнал»

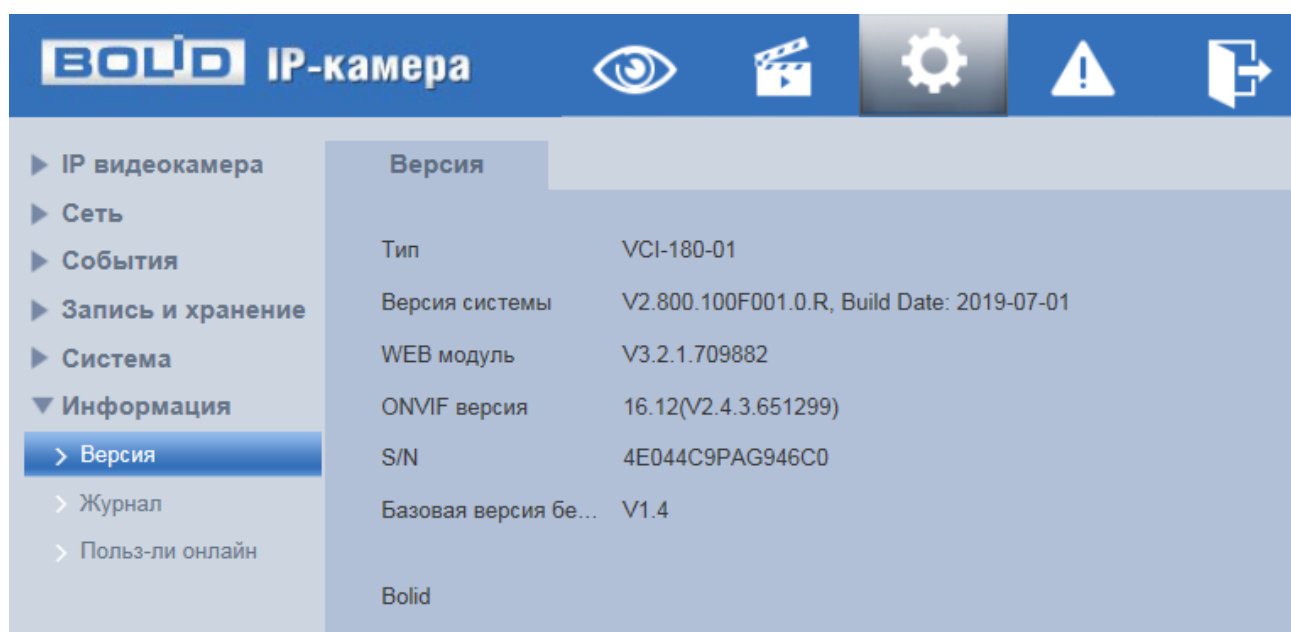
Подпункт меню «Журнал» предназначен для просмотра и архивации информации о событиях системы, а также для настроек удалённого журнала событий. Подпункт меню «Журнал» содержит две вкладки: «Журнал», «Удаленный журнал». Интерфейс представлен ниже (Рисунок 7.125).



Рисунок 7.125 — Подпункт меню «Журн. событий»

Вкладка «Журнал»

Вкладка «Журнал» предназначена для просмотра информации о событиях системы. Интерфейс представлен ниже (Рисунок 7.126).

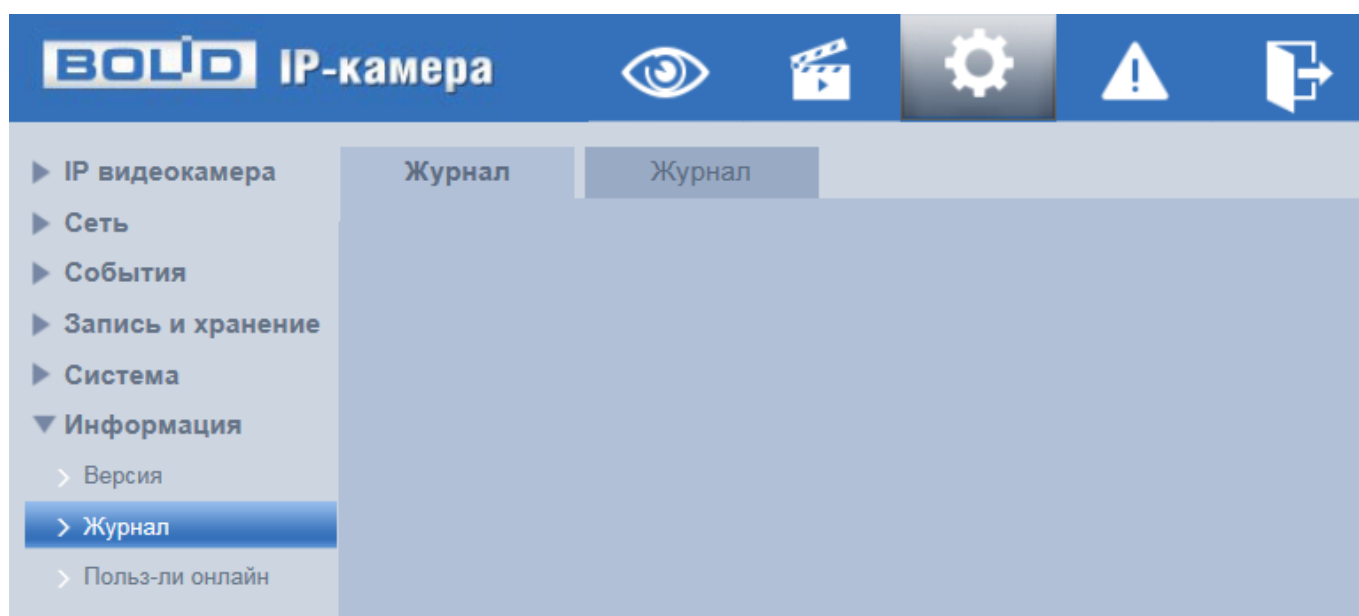

Рисунок 7.126 — Вкладка «Журнал»

Для поиска события необходимо задать временной диапазон поиска (время и дата окончания и начала) и выбрать тип события:

«Все» — все события;

«Система» — события работы системы (изменение настроек, аномальный выход из системы, выход из системы, закрытие/перезагрузка устройства, перезагрузка и обновление системы);

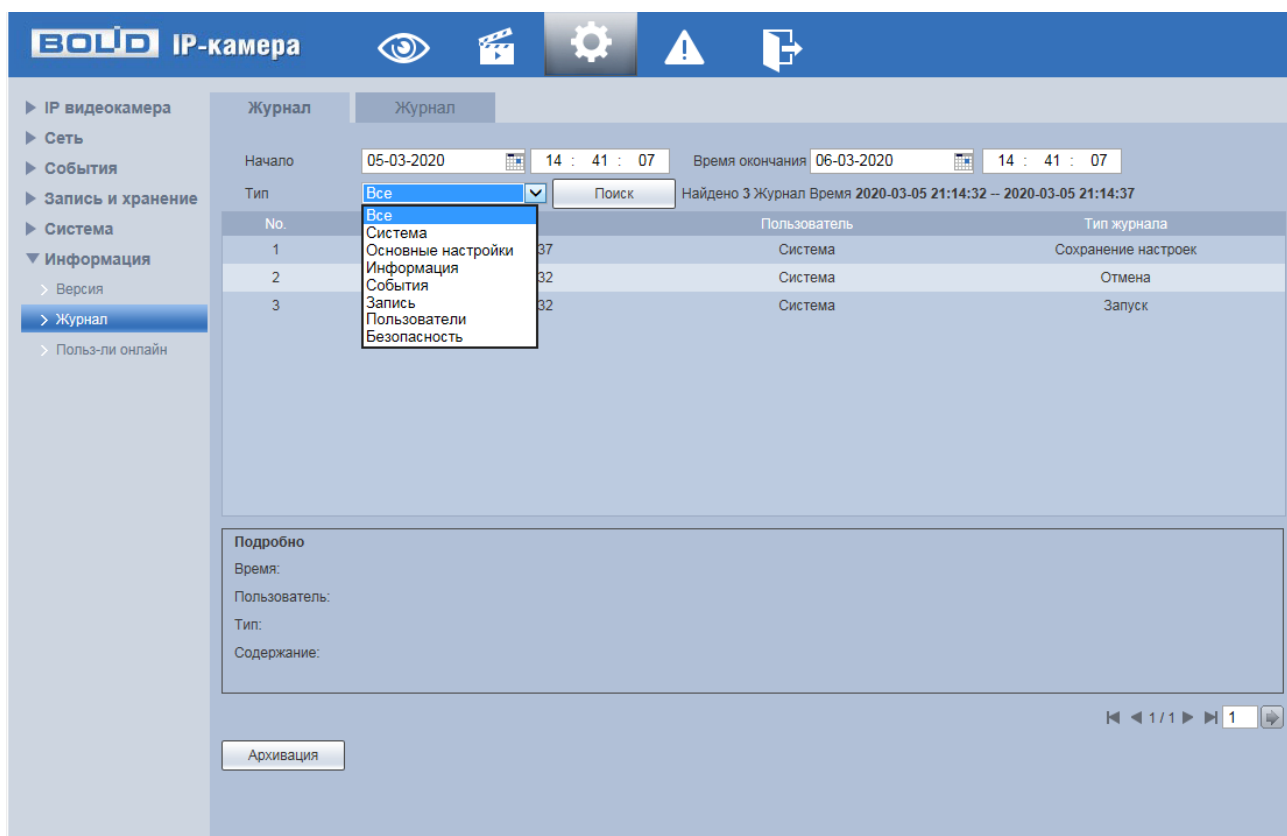
«Настройки» — изменение/восстановление настроек;

«Данные» — удаление данных, замена карты памяти, изменение статуса FTP, изменение режима записи;

«Событие» — перечень событий, содержащихся в подпункте меню «События» (раздел 7.5.3 настоящего руководства);

«Запись» — доступ к файлам, ошибки доступа к файлам, запрос файлов видеозаписей и снимков;

«Пользователи» — события авторизации, запись изменений пользовательского управления и входа/выхода пользователя из системы, изменение/добавление/удаление пользователя, выход из системы, добавление/удаление/изменение группы;

«Очистка журнала» — события очистки системного журнала;

«Безопасность» — перечень событий, содержащихся в подпункте меню «Безопасность» (раздел 7.5.5.3 настоящего руководства).

Для выполнения поиска после указания временного интервала поиска и выбора типа событий необходимо нажать «Поиск».

Для просмотра подробной информации о каждом найденном событии необходимо выбрать его с помощью правой кнопки мыши (Рисунок 7.127).



Рисунок 7.127 — Просмотр подробной информации о системном событии

Для архивации отображаемых результатов поиска необходимо выбрать «Архивация».

Вкладка «Удаленный журнал»

Вкладка «Удаленный журнал» предоставляет доступ к технологии «SysLog» — размещение системного журнала событий видеокамеры на удаленном сетевом хранилище по IP-адресу и сетевым настройкам этого хранилища. Интерфейс представлен ниже (Рисунок 7.128).

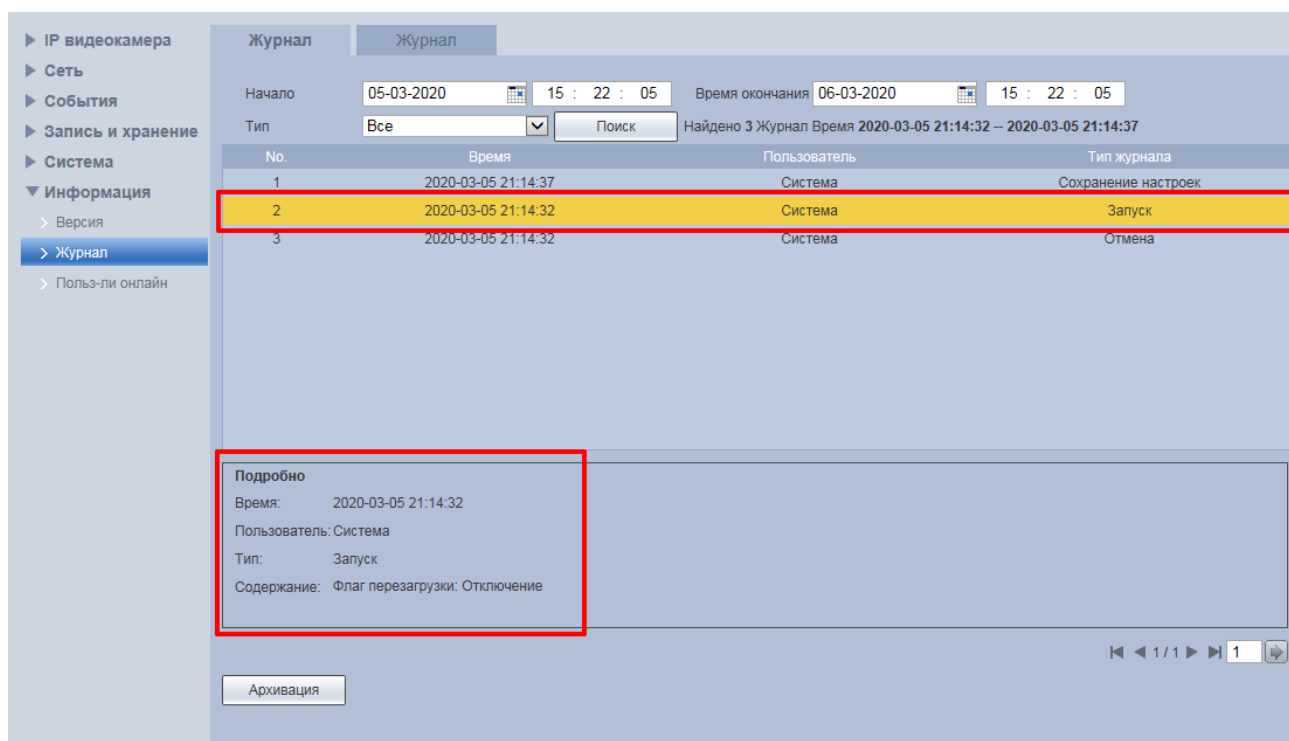

Рисунок 7.128 — Вкладка «Удаленный журнал»

7.5.6.3 Подпункт меню «Пользователи онлайн»

Подпункт меню «Пользователи онлайн» предназначен для просмотра информации о текущих подключениях к видеокамере (все онлайн пользователи видеокамеры). Интерфейс представлен ниже (Рисунок 7.129). Для обновления информации выберите «Обновить».



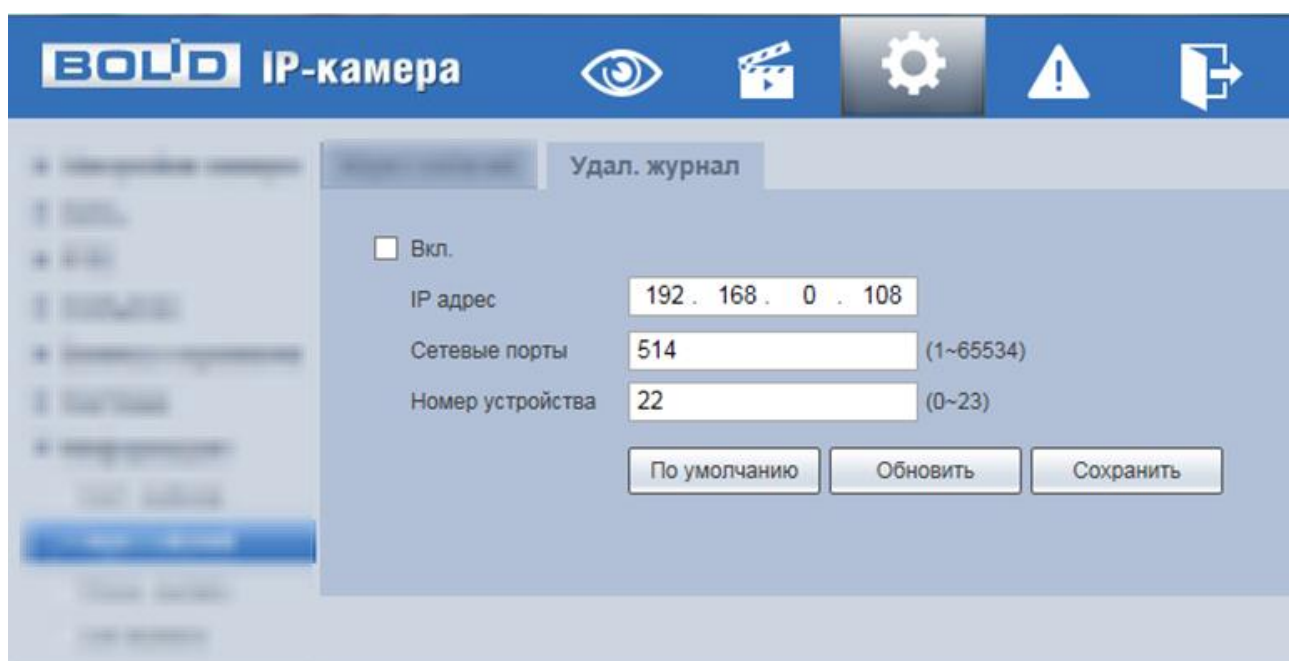

Рисунок 7.129 — Пункт меню «Пользователи онлайн»

7.6 РАЗДЕЛ МЕНЮ «СОБЫТИЯ»

Раздел меню «События»  предназначен для просмотра и управления настройками выбора типа тревог и просмотра журнала тревог видеокamеры при обнаружении видеокamерой тревожных событий. Интерфейс представлен ниже (Рисунок 7.130).

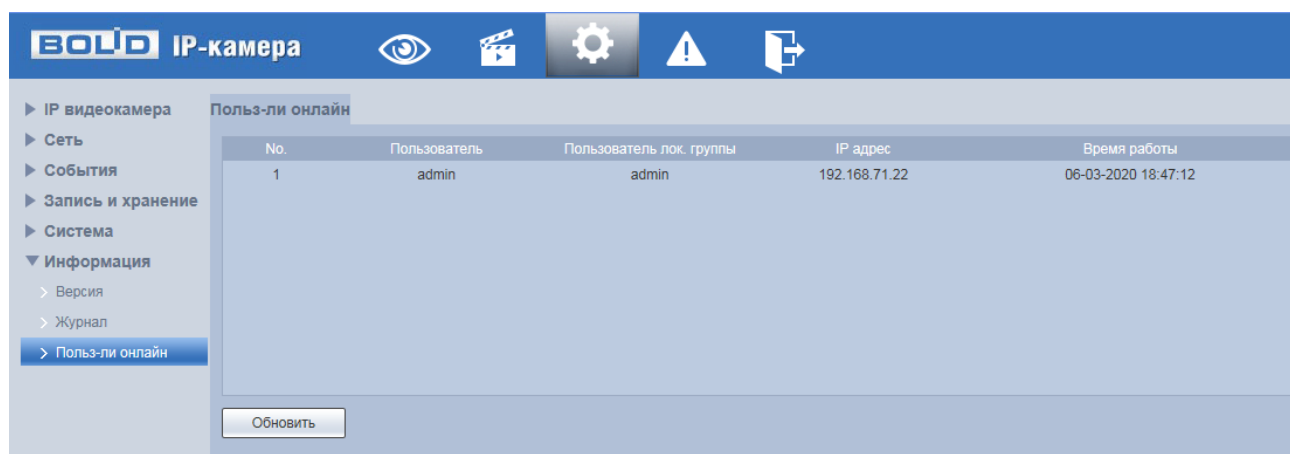



Рисунок 7.130 — Раздел меню «События»

7.7 РАЗДЕЛ МЕНЮ «ВЫХОД»

Раздел меню «Выход»  предназначен для закрытия и выхода из учетной записи пользователя из web-интерфейса видеокamеры. При

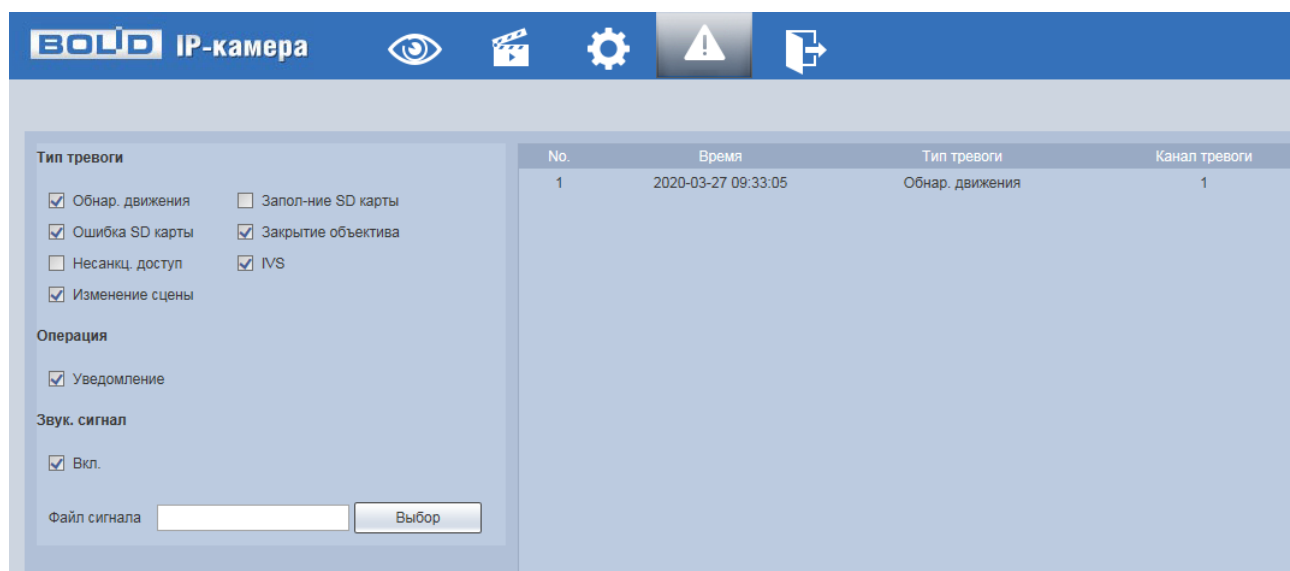
инициализации этого раздела всплывает системное окно (Рисунок 7.131) web-интерфейса видеочамеры для возможности входа пользователя с другой учетной записью.



Рисунок 7.131 — Вход пользователя с другой учетной записью

8 РЕКОМЕНДАЦИИ ПО ОБЕСПЕЧЕНИЮ ИНФОРМАЦИОННОЙ БЕЗОПАСНОСТИ

Пароли и прошивки устройства

Для повышения информационной безопасности видеочамеры необходимо изменить стандартный пароль доступа. Использование надежных паролей обеспечивает снижения рисков несанкционированного доступа к устройству.

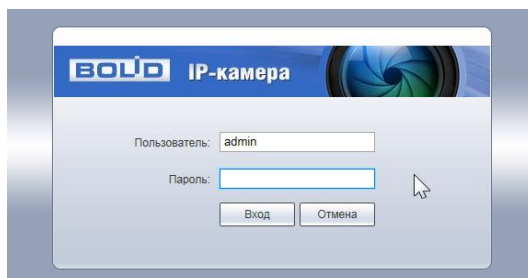
Изменить пароль можно в web-интерфейсе (Вкладка «Пользователи»).

Обновление прошивки используется с целью улучшения производительности, функций и удобства работы устройства, а также для снижения информационной уязвимости.

Изменение портов HTTP и TCP по умолчанию

Изменение стандартных портов HTTP и TCP (включены по умолчанию). Эти порты могут быть изменены на любой набор номеров между 1025-65535. Изменение номеров портов помогает снизить риск несанкционированного доступа к устройству через общеизвестные стандартные порты.

Использование HTTPS / SSL

Настройка SSL-сертификата для включения HTTPS (Вкладка «HTTPS») позволит включить безопасную связь между видеочамерой и компьютером при подключении к Web-интерфейсу.

Использование IP-фильтра

Включение фильтра IP-адресов (Вкладка «IP Фильтр») предотвратит доступ к системе устройства всех пользователей, кроме пользователей с указанными IP-адресами.

Изменение пароля ONVIF

Изменение пароля ONVIF (Вкладка «ONVIF пользователь») помогает снизить риск несанкционированного доступа к устройству с помощью общеизвестных стандартных паролей.

Необходимые порты

Первыми указывайте те HTTP и TCP порты, которые необходимо использовать для ваших сетевых соединений. Не переадресуйте на устройство огромный диапазон портов сетевых соединений. Не вносите IP-адрес устройства в DMZ сегмент сети (DMZ сегмент содержит общедоступные сервисы и отделяет их от частных). Не обязательно указывать первыми какие-либо порты для отдельных камер, если все они подключены к видеорегистратору.

Ограничение по работе под гостевыми учетными записями

Если система настроена для нескольких пользователей, убедитесь, что каждый пользователь имеет права только на те компоненты и функции, которые необходимы для выполнения своей работы (Подпункт меню «Пользователи»).

Предостережения по функции UPnP

UPnP — это набор сетевых протоколов для универсальной автоматической настройки сетевых устройств. Включив UPnP, сетевая видеочамера будет поддерживать протокол UPnP. Если система UPnP

включена на видеокамере, то в операционных системах Windows эта видеокамера будет находиться по поиску в сетевом окружении Windows. Когда порты HTTP и TCP переадресуются вручную, то эту функцию обычно отключают. Отключение UPnP рекомендуется, когда функция не используется.

Включить или отключить функцию можно в web-интерфейсе (Подпункт меню «UPnP»).

Предостережения по протоколу Multicast

Multicast в видеосистемах обычно используется для многоадресного обмена видеопотоками между видеорегистраторами, видеокамерами в сетях из многих видеокамер, видеорегистраторов, видеосерверов для повышения пропускной способности в сети. В настоящее время нет никаких известных проблем, связанных с многоадресной рассылкой, но если вы не используете эту функцию, деактивация может повысить безопасность сети (Подпункт меню «Multicast»).

Проверка системного журнала

Если вы подозреваете, что кто-то получил несанкционированный доступ к вашей системе, вы можете проверить системный журнал (Вкладка «Журнал»). Системный журнал покажет вам, какие IP-адреса были использованы для входа в систему и к чему был получен доступ.

Блокирование нежелательного доступа к устройству

Для предотвращения нежелательного доступа рекомендуется:

- подключать видеокамеру к порту PoE на задней панели видеорегистратора, что изолирует видеокамеру от внешней сети;

- информационно изолировать сеть видеорегистратора и видеокамеры от сети общедоступного компьютера, это предотвращает простой доступ других пользователей к этой сети.

9 ПОДКЛЮЧЕНИЕ ВИДЕОКАМЕРЫ К СЕРВИСУ «P2P»

Сервис P2P (Peer-to-Peer) позволяет быстро и без сложной настройки подключить к видеоборудованию ПК или смартфон.

Подключение к сервису «P2P» через web-интерфейс видеочамеры

Подключение к сервису «P2P» через web-интерфейс видеочамеры рассмотрено в разделе Вкладка «P2P».

Подключение к сервису «P2P» через программу «BOLID Vision»

Запустите программу «BOLID Vision». На главной странице откройте раздел «Устройства». Интерфейс представлен ниже (Рисунок 9.1, Рисунок 9.2).



Рисунок 9.1 — «Главная» страница программы «BOLID VISION»



Рисунок 9.2 — Раздел «Устройства» программы «BOLID VISION»

Добавьте устройство вручную и введите параметры видеочамеры. После заполнения параметров оборудования нажмите «Добавить».

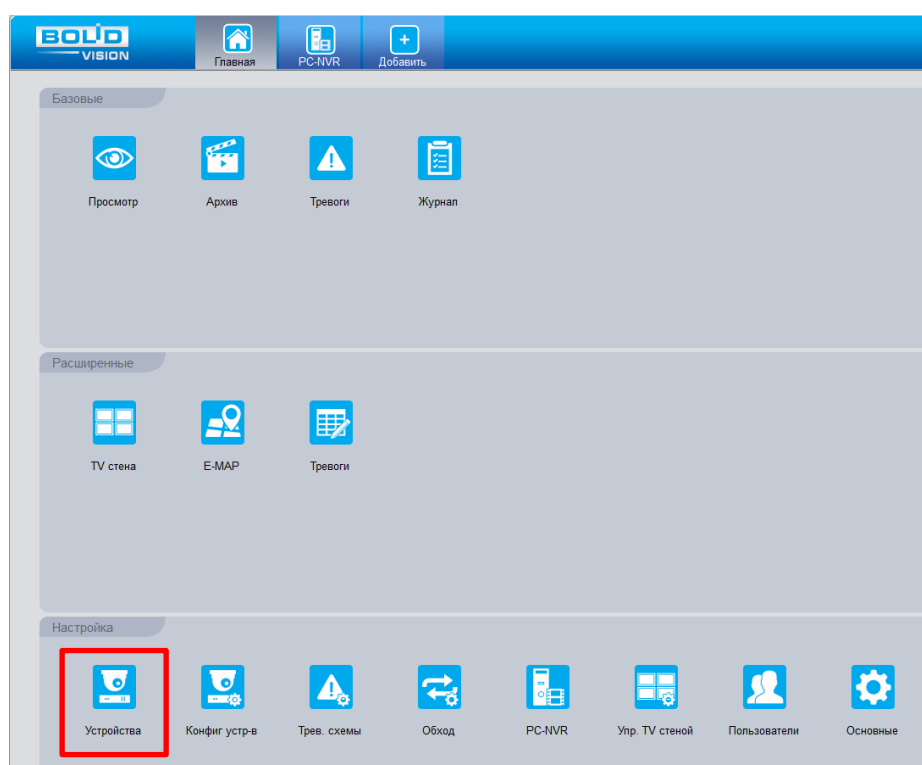
Подключение к сервису «P2P» через IOS и Android устройства

Из AppStore или PlayMarket загрузите и установите мобильное приложение «iDMSS» или «gDMSS» соответственно, и запустите его.

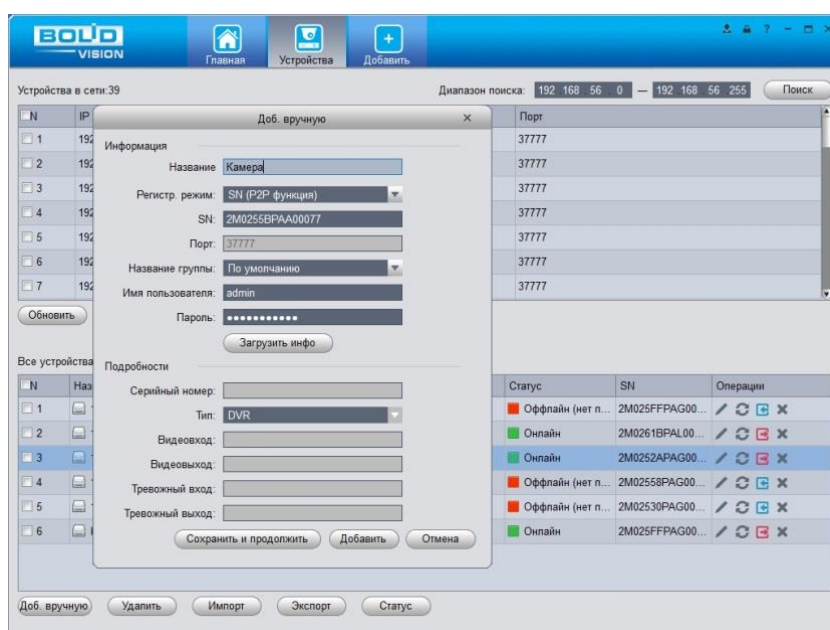
В меню приложения войдите в раздел «Устройства» (Рисунок 9.3) и нажмите «+» в правом верхнем углу (Рисунок 9.4).



Рисунок 9.3 — Раздел «Устройства» в мобильном приложении



Рисунок 9.4 — Добавление устройства в мобильном приложении

В данном разделе выберите “Устройство, подключенное через провод” (Рисунок 9.5) и перейдите по вкладке «P2P» (Рисунок 9.6).

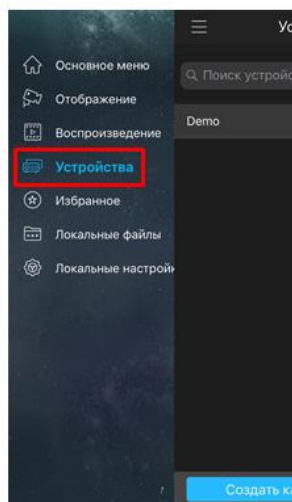

Рисунок 9.5 — Добавление устройства, подключенного через провод в мобильном приложении

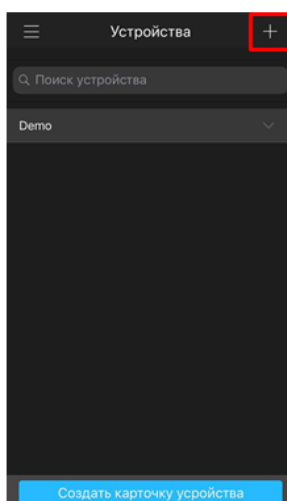

Рисунок 9.6 — Добавление устройства по P2P в мобильном приложении

Выберите “S/N” (Рисунок 9.7), наведите камеру вашего смартфона и отсканируйте из web-интерфейса видеокамеры (Рисунок 7.67) QR-код (Рисунок 9.8) добавляемого устройства из web-интерфейса видеокамеры.

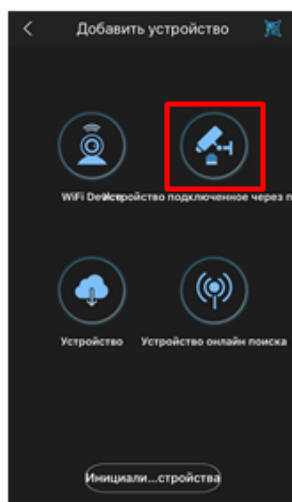

Рисунок 9.7 — Сканирование QR-кода устройства в мобильном приложении

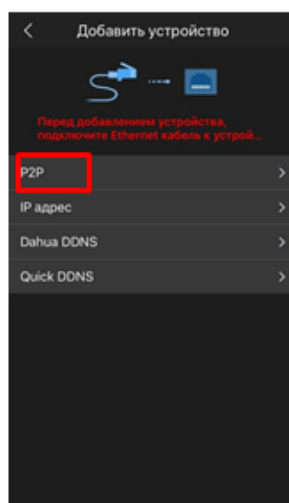

Рисунок 9.8 — QR-код добавляемого устройства

На этом добавление устройства завершено.

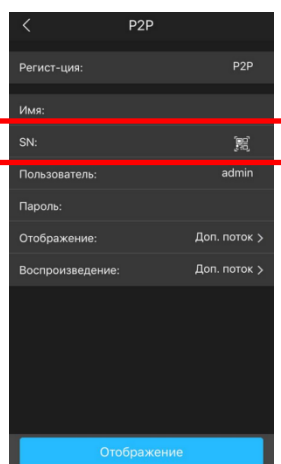
10 ПРОГРАММНОЕ ОБЕСПЕЧЕНИЕ «ORION VIDEO LITE»

Программное обеспечение «Orion Video Lite» предназначено для организации локальной системы видеонаблюдения с использованием видеокамер и видеорегистраторов производства ЗАО НВП «Болид» (Рисунок 10.1).



Рисунок 10.1 — ORION VIDEO Lite: Интерфейс программы

«Orion Video Lite» позволяет настраивать видеокамеры и видеорегистраторы «Болид», осуществлять просмотр и запись транслируемых видеопотоков. Также программа позволяет управлять поворотными видеокамерами, и осуществлять просмотр видеопотока с видеокамер, оснащенных моторизированным объективом или объективом типа «fisheye».

«Orion Video Lite» позволяет воспроизводить архив видеопотока (Рисунок 10.2), записанный с помощью программы или видеорегистратора «Болид». Поддерживаются функции экспорта видео и кадра из архива. Есть возможность разграничения прав пользователей.

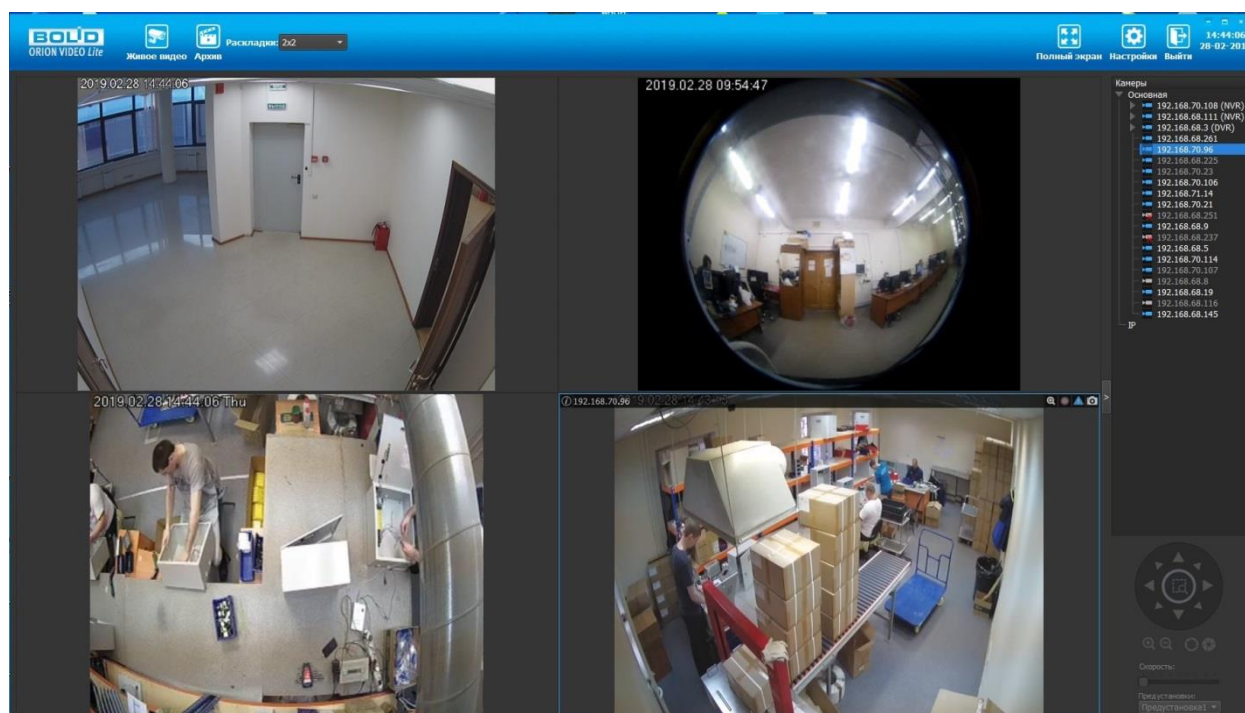

Рисунок 10.2 — ORION VIDEO Lite: Воспроизведение архива

«Orion Video Lite» имеет удобный современный пользовательский интерфейс.

11 РАБОТА СО СТОРОННИМИ КЛИЕНТАМИ

RTSP — прикладной протокол удаленного управления потоком данных с сервера в режиме реального времени.

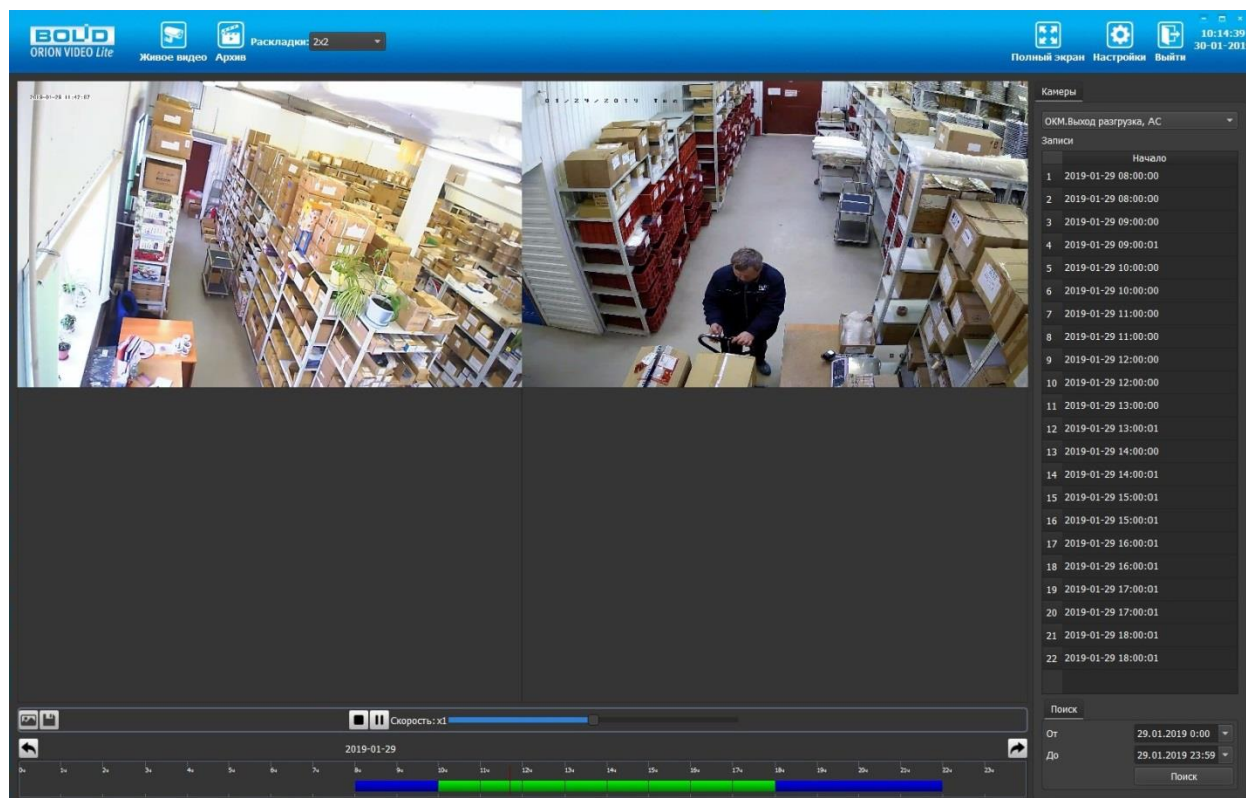
Доступ через сторонние RTSP-клиенты осуществляется при помощи команды `rtsp://<login>:<password>@<IP>:<port>/<x>`, где:

- <login>- имя пользователя;
- <password>- пароль пользователя;
- <IP>- IP камеры;
- <port>- RTSP- порт (по умолчанию- 554);
- <x>-Команда профиля видеопотока:
- `cam/realmonitor?channel=1&subtype=0`- основной поток;
- `cam/realmonitor?channel=1&subtype=1`- дополнительный.



Пример варианта подключения к каналам без авторизации в строке:

```
rtsp://192.168.68.15:554/cam/realmonitor?channel=1&subtype=0  
rtsp://192.168.68.15:554/cam/realmonitor?channel=1&subtype=1
```



Пример варианта подключения к каналам с авторизацией в строке:

```
rtsp://admin:password@192.168.68.15:554/cam/realmonitor?channel=1&subtype=0  
rtsp://admin:password@192.168.68.15:554/cam/realmonitor?channel=1&subtype=1
```

12 РАБОТА С УТИЛИТОЙ «BOLID VIDEOSCAN»

Программа утилиты «BOLID VideoScan» используется для обнаружения текущего IP-адреса устройства в сети, для изменения IP-адреса, управления базовыми настройками, а также для обновления программной прошивки видеокамеры (Рисунок 12.1).

ВНИМАНИЕ!

В случае отсутствия возможности доступа к видеокамере через Web-интерфейс, а также, если неизвестен текущий IP-адрес изделия, можно для подготовки к настройке и работе видеокамеры воспользоваться помощью службы поддержки BOLID для интернет скачивания утилиты «BOLID VideoScan» с FTP сервера BOLID.

ВНИМАНИЕ!

При работе с утилитой BOLID VideoScan используется по умолчанию: имя пользователя — admin, пароль — admin, порт — 37777.



Рисунок 12.1 — Утилита «BOLID VideoScan»

Выполнив запуск утилиты «BOLID VideoScan», в открывшемся окне визуального интерфейса подпункта меню «Сеть» измените IP-адрес видеокамеры и чтобы завершить изменение нажмите кнопку «Сохранить». Базовые параметры для изменения приведены ниже (Рисунок 12.2).

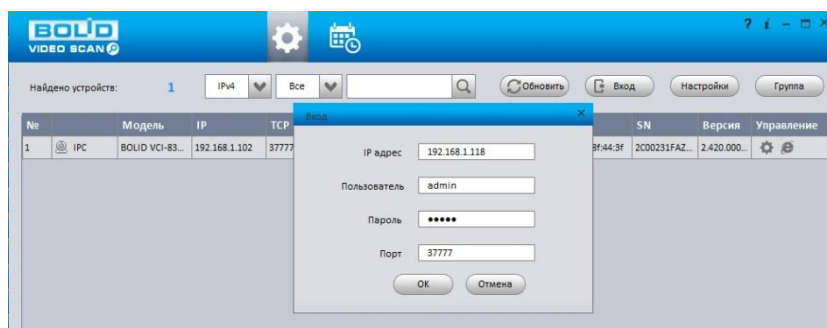

Рисунок 12.2 — Изменение IP-адреса видеокамеры с помощью утилиты «BOLID VideoScan»

13 ТЕХНИЧЕСКОЕ ОБСЛУЖИВАНИЕ И ПРОВЕРКА РАБОТОСПОСОБНОСТИ

Техническое ежемесячное и ежегодное обслуживание видеокамеры должно проводиться электромонтерами, имеющими группу по электробезопасности не ниже 3. Ежегодные и ежемесячные работы по техническому обслуживанию проводятся согласно принятых и действующих в организации пользователя регламентов и норм (при отсутствии в организации пользователя действующих регламентов и норм для работ технического обслуживания, необходимо привлечь необходимые для этого организацию и специалистов, имеющих право, квалификацию и условия для этого), и в том числе могут включать:

- проверку работоспособности изделия, согласно инструкции по монтажу;
- проверку целостности корпуса видеокамеры, целостность изоляции кабеля, надёжности креплений, контактных соединений;
- очистку корпуса видеокамеры от пыли и грязи (очистка поверхности объектива видеокамеры производится только с соблюдением требований к условиям и помещению, работам, аттестованных на класс чистоты и предназначенных для сборочно-технических, ремонтных работ с оптическими устройствами);
- при необходимости, корректировку ориентации направления видеообзора видеокамеры;
- тестирование кабельных линий связи и электропитания;
- очистку и антикоррозийную обработку электроконтактов кабельного подключения видеокамеры;
- обновление прошивки видеокамеры (при необходимости).

Техническое обслуживание должно исключать возможность образования конденсата на контактах по завершению и в ходе работ технического обслуживания.

Проверка работоспособности заключается в визуальной оценке видеоизображения, отображаемого на мониторе и его соответствия настроенным параметрам. Изделие, не прошедшее проверку работоспособности, считается неисправным.

14 ВОЗМОЖНЫЕ НЕИСПРАВНОСТИ И СПОСОБЫ ИХ УСТРАНЕНИЯ

Перечень неисправностей и способы их устранения представлены ниже (Таблица 14.1).

Таблица 14.1 — Перечень неисправностей и способы их устранения

Неисправность	Способы устранения неисправности
Нет сигнала	<ul style="list-style-type: none"> – Проверьте линию электропитания тестером; – Проверьте линию передачи данных тестером; – При помощи команды ping проверьте наличие соединения с видеокамерой (Таблица 7.16); – Убедитесь в исправности видеокамеры, подключившись к web-интерфейсу (см. раздел 7 WEB-интерфейс).
IP-адрес неизвестен или изменен DHCP	<ul style="list-style-type: none"> – Используя утилиту Bolid VideoScan из комплекта поставки, просканируйте локальную сеть. Измените IP-адрес средствами Bolid VideoScan в соответствии с параметрами локальной сети.
Отсутствует изображение при включенном web-интерфейсе BOLID IP-камера	<ul style="list-style-type: none"> – Ввести в адресной строке браузера Internet Explorer правильный IP-адрес подключаемой видеокамеры. – Очистить кэш браузера и переустановить Web-плагин.

Неисправность	Способы устранения неисправности
Не работает web-интерфейс	<ul style="list-style-type: none"> – Используйте браузер Internet Explorer; – Убедитесь, что видеочамера находится в вашей подсети, в правильности ввода IP-адреса, маски подсети и порта web-страницы видеочамеры.
Плохое качество изображения, наличие дефектов изображения	<ul style="list-style-type: none"> – Проверьте настройки параметров видео (см. 7.5.1.2 Подпункт меню «Видео»); – Проверьте настройки параметров изображения (см. 7.5.1.1 Подпункт меню «Условия»); – Убедитесь в отсутствии внешних загрязнений на защитном стекле видеочамеры.
Изображение слишком темное или слишком светлое	<ul style="list-style-type: none"> – Проверьте настройки параметров изображения (см. 7.5.1.1 Подпункт меню «Условия»).
Проблемы входа в web интерфейс, пропадание видеочамеры из локальной сети	<ul style="list-style-type: none"> – Конфликт IP-адресов. Исклучите видеочамеру из локальной сети и измените сетевые настройки.
Не работает отправка сообщений по e-mail	<ul style="list-style-type: none"> – Проверьте настройки DNS и шлюза видеочамеры; – Проверьте правильность имени учетной записи, e-mail, правильность пароля для входа на почтовый сервер, порты сервера; – Проверьте настройки видеособытий; – Проверьте исправность маршрутизатора и работу портов маршрутизатора.

15 РЕМОНТ

При выявлении неисправного изделия его нужно направить в ремонт по адресу предприятия-изготовителя. При направлении изделия в ремонт к нему обязательно должен быть приложен акт с описанием: возможной неисправности, сетевой настройки видеокамеры (IP-адрес, маска подсети, шлюз), логин и пароль.

16 МАРКИРОВКА

На изделиях нанесена маркировка с указанием наименования, заводского номера, месяца и года их изготовления в соответствии с требованиями, предусмотренными ГОСТ Р 51558-2014. Маркировка нанесена на лицевой (доступной для осмотра без перемещения составной части изделия) стороне.

Маркировка составных частей изделия после хранения, транспортирования и во время эксплуатации не осыпается, не расплывается, не выцветает.

17 УПАКОВКА

Упаковка прочная и обеспечивает защиту от повреждений при перевозке, переноске, а также от воздействия окружающей среды и позволяет осуществлять хранение изделия в закрытых помещениях, в том числе и неотапливаемых, а также снабжена эксплуатационной документацией.

18 ХРАНЕНИЕ

Хранение изделия в потребительской таре должно соответствовать условиям хранения 1 по ГОСТ 15150-69. Средний срок сохраняемости изделия в отапливаемых помещениях не менее 5 лет, в неотапливаемых помещениях не менее 2 лет.

В помещениях для хранения не должно быть паров кислот, щелочей, агрессивных газов и других вредных примесей, вызывающих коррозию. Хранение изделия должно осуществляться в упаковке предприятия-изготовителя при температуре окружающего воздуха от 274 до 323 К (от +1 до +50°C) и относительной влажности до 80%.

19 ТРАНСПОРТИРОВАНИЕ

Транспортирование выполнять только в упакованном виде — в исправной заводской упаковке комплекта поставки или в специально приобретенной потребителем упаковке для транспортирования, обеспечивающей сохранность видеокамеры при ее транспортировании. Транспортирование упакованных изделий должно производиться любым видом транспорта в крытых транспортных средствах, без разрушения изделия и без изменения внешнего вида изделия. При транспортировании изделие должно оберегаться от ударов, толчков, воздействия влаги и агрессивных паров и газов, вызывающих коррозию. Транспортирование изделия должно осуществляться в упаковке предприятия-изготовителя при температуре окружающего воздуха от 223 до 323 К (от -50 до +50°С).

20 УТИЛИЗАЦИЯ

Изделие не представляет опасности для жизни, здоровья людей и окружающей среды в течение срока службы и после его окончания. Специальные меры безопасности при утилизации не требуются. Утилизацию устройства приобретатель устройства выполняет самостоятельно согласно государственных правил (регламента, норм) сдачи в мусоросбор на утилизацию, выполнение утилизации бытовой электронной техники, видео-и фото- электронной техники.

Содержание драгоценных материалов: не требует учёта при хранении, списании и утилизации (п. 1.2 ГОСТ 2.608-78).

Содержание цветных металлов: не требует учёта при списании и дальнейшей утилизации изделия.

21 ГАРАНТИИ ИЗГОТОВИТЕЛЯ

Гарантийный срок эксплуатации — 36 месяцев с даты приобретения.

При отсутствии документа, подтверждающего факт приобретения, гарантийный срок исчисляется от даты производства.

22 СВЕДЕНИЯ О СЕРТИФИКАЦИИ

Изделие соответствует требованиям технического регламента ТР ТС 020/2011 и ТР ЕАЭС 037/2016. Имеет декларацию о соответствии RU Д-RU.PA02.B.95118/21, декларацию № RU Д-RU.PA01.B.67503/20 и сертификат соответствия технических средств обеспечения транспортной безопасности № МВД РФ.03.000973.

23 СВЕДЕНИЯ О ПРИЕМКЕ

Изделие, сетевая видеочамера «BOLID VCI-220-01» АЦДР.202119.016, принято в соответствии с обязательными требованиями государственных стандартов и действующей технической документации, признано годным к эксплуатации ЗАО НВП «Болид». Заводской номер, месяц и год выпуска указаны на корпусе изделия, товарный знак BOLID обозначен на корпусе и упаковке.

ПЕРЕЧЕНЬ ТЕРМИНОВ И СОКРАЩЕНИЙ

1,3 Мп	Стандарт видеосигнала с разрешением 1280x1024 пикселей.
1080p	Стандарт видеосигнала с разрешением 1920x1080 пикселей.
720p	Стандарт видеосигнала с разрешением 720x1080 пикселей.
802.1x	Стандарт, используемый для аутентификации и авторизации пользователей в сети передачи данных.
AAC	Advanced Audio Coding — Расширенное аудио кодирование.
ARP	Address Resolution Protocol - Протокол определения адреса.
ATW	Auto Tracking White Balance - Автоматическая компенсация баланса белого.
Base-T	Стандарт Ethernet для передачи данных без модуляции по витой паре.
Bonjour	Сетевой протокол Apple, обеспечивающий автоматическое обнаружение сервисов (служб) и устройств в IP-сети.
BLC	Back Light Compensation — Компенсация задней засветки.
BNC	Bayonet Neill Concelman connector — Разъем BNC. Наиболее часто используемый терминал для подключения коаксиального кабеля.
CBR	Constant Bit Rate — Постоянный битрейт.
CCTV	Closed Circuit Television — замкнутое телевидение. Телевизионная система, предназначенная для передачи сигнала ограниченному количеству пользователей.
CGI	Common Gateway Interface — Общий интерфейс шлюза. Стандарт интерфейса, используемого для связи внешней программы с веб-сервером.
CIF	Common Interchange Format — Общеупотребительный формат цифровых изображений пиксельным разрешением 352x288 либо 352x240.

CLNS	Connection Less Network Protocol — Бесконтактный сетевой протокол передачи данных.
CMOS	Complementary metal oxide semiconductor — CMOS. Комплементарная структура металл-оксид-полупроводник. Технология производства полупроводниковых элементов, в том числе сенсоров.
D1	Стандарт видеосигнала с разрешением 720x576 пикселей.
DC	Direct Current — Постоянный ток.
DDNS	Dynamic DNS — Динамический DNS. Технология, позволяющая информации на DNS-сервере обновляться в реальном времени, применяющаяся для назначения постоянного доменного имени устройству с динамическим IP-адресом.
DHCP	Dynamic Host Configuration Protocol — Протокол динамического конфигурирование хоста. Обеспечивает получение сетевыми устройствами IP-адресов от сервера в локальной сети.
DH-SD	Протокол управления PTZ-камерами через последовательный интерфейс RS-485.
DNS	Domain Name System — Система доменных имён. Таблица перевода интернет имён в IP-адреса.
DNR	Digital Noise Reduction — Цифровое подавление шумов. Технология подавления шумов в изображении, возникающих при недостаточной освещённости.
DWDR	Digital Wide Dynamic Range — Программно-расширенный динамический диапазон. Программно-реализованная функция расширения динамического диапазона матрицы для компенсации фоновой засветки изображения.
Ethernet	Локальная сеть, используемая для подключения между собой компьютеров, принтеров, рабочих станций, терминалов и т.п. в настоящее время реализуется на базе кабелей типа «витая пара». Скорость передачи сигнала составляет от десятков до тысяч мегабит в секунду.
FPS	Frames per Second — Кадров в секунду. Количество сменяемых кадров в видеоизображении за единицу времени.

FTP	File Transfer Protocol — Протокол передачи файлов.
G.711A/ G.711Mu	Стандарт аудиокодирования без компрессии со скоростью передачи данных 64 Кб/с.
G.722	Стандарт аудиокодирования со скоростью передачи данных 48, 56 и 64 Кб/с.
G.726	Стандарт компрессии и аудиокодирования со скоростью передачи данных 16, 24, 32 Кб/с.
G.729	Узкополосный стандарт для голосовой передачи кодирования с диапазоном от 300 до 3400 Гц, скоростью данных 8 кбит/с.
GOP	Group of Pictures — Группа кадров. Упорядоченная цепочка следующих друг за другом изображений в кодированном видеопотоке.
H.264/ H.264H/ H.264B	High Efficiency Video Compression — Стандарт сжатия видеосигнала.
H.265	High Efficiency Video Compression — Стандарт сжатия видеосигнала, являющийся развитием H.264 и применяющий более эффективные методы компрессии.
HLC	High Light Compensation — Компенсация яркой засветки.
HTTP	HyperText Transfer Protocol — Протокол передачи гипертекстовых документов.
DDP	Distributed Data Protocol — Протокол распределенных данных.
HTTPS	HyperText Transfer Protocol Secure — Расширение протокол передачи гипертекстовых документов для поддержки шифрования в целях повышения безопасности.
ICMP	Internet Control Message Protocol — Протокол межсетевых управляющих сообщений. Используется для передачи сообщений об ошибках и других исключительных ситуациях, возникших при передаче данных.
ICR	Infrared Cut Removeable — Механически сдвигаемый ИК-фильтр, расположенный перед матрицей видеокамеры.

ID	Identifier — Идентификатор.
IGMP	Internet Group Management Protocol — Протокол управления групповой передачей данных в сетях, основанных на протоколе IP.
IK10	Степень защиты электрического оборудования, обеспечиваемая оболочкой, защищающей от внешних механических ударов до 20 Дж.
IP	Internet Protocol — Межсетевой протокол. IP-адрес — уникальный числовой идентификатор конкретного устройства в составе локальной сети.
IP Filter / IP фильтр	Функция управления доступом к сетевой видеокамере с определенных IP/MAC-адресов локальной сети.
IPV4	Internet Protocol version 4 — четвёртая версия интернет протокола. Широко используемый тип IP-адреса, состоящий из 4 байт (32 бит).
IPV6	Internet Protocol version 6 — шестая версия интернет протокола. Новая система адресации, в которой адрес состоит из 16 Б (128 бит).
IP66	International Protection — Международный код защиты. Степень защиты электрического оборудования, обеспечиваемая оболочкой, защищающей от воздействия пыли (6) и воды (6). Защищено от сильных водяных струй. Вода, направляемая на оболочку в виде сильных струй с любого направления, не должна оказывать вредного воздействия.
IPX	Internetwork packet exchange — Межсетевой обмен пакетами. Протокол сетевого уровня модели OSI в стеке протоколов SPX, предназначен для передачи датаграмм.
IR	Infrared — ИК, инфракрасные лучи. Часть спектра электромагнитных волн, примыкающая к видимому свету со стороны красного цвета. Человеческим зрением не воспринимается, однако полупроводниковым сенсорам этот диапазон виден.

MAC/ MAC- адрес	Media Access Control — Уникальный идентификатор, присваиваемый сетевым адаптерам. Играет роль физического адреса сетевого адаптера.
Micro SD	Secure Digital Memory Card — защищенная цифровая карта памяти. Электронное энергонезависимое запоминающее устройство для хранения цифровой информации размером 11x15x1 мм.
MJPEG	Motion JPEG — Стандарт сжатия видеосигнала (покадровый метод видеосжатия).
MPEG2- L2	Стандарт аудиокодирования.
Multicast	Передача пакетов с одного узла сети на специфическую группу IP-адресов, принадлежащих разным получателям данных.
NTP	Network Time Protocol — Сетевой протокол синхронизации времени. Стандарт синхронизации системных часов сетевых устройств, использующих пакетную передачу данных.
ONVIF	Open Network Video Interface Forum — Открытый Форум Протоколов Сетевого Вещания. Отраслевая международная организация, разрабатываемая стандартизованные протоколы для взаимодействия различного оборудования и программных средств. Стандарт ONVIF — отраслевой стандарт, определяющий протоколы взаимодействия сетевого оборудования (сетевые видеокамеры, видеорегистраторы и др.), обеспечивающий совместимость.
OSD- меню	On Screen Display menu — Экранное меню, отображаемое поверх основного изображения, поступающего с видеокамеры.
PCM	Pulse Code Modulation — Импульсно кодовая модуляция. Преобразование аналогового сигнала в цифровую форму.
Pelco-P/ D	Протокол управления PTZ-камерами через последовательный интерфейс RS-485.
PoE	Power over Ethernet — стандарты IEEE 802.3af, IEEE 802.3at, позволяющие передавать по сети Ethernet не только данные, но и электрический ток.

P2P	Peer-to-Peer — Технология передачи видеоданных по интернету (удаленное видеонаблюдение), основанная на идентификации видеокамеры на удаленном сервере по ее уникальному номеру (UID).
PPPoE	Point-to-point protocol over Ethernet — Протокол межточечной передачи данных через Ethernet.
PSIA	Physical Security Interoperability Alliance — Альянс за совместимость систем физической безопасности. Стандарт PSIA — отраслевой стандарт, определяющий протоколы взаимодействия сетевого оборудования (сетевые видеокамеры, видеорегистраторы и др.), обеспечивающий совместимость.
PTZ	Pan Tilt Zoom — Панорамирование, наклон, оптическое увеличение. PTZ-видеокамера — поворотная видеокамера с зум-объективом.
QoS	Quality of Service — Качество обслуживания. Набор технологий, обеспечивающих приоритетное использование канала связи.
Quick-Time	Плейер для воспроизведения мультимедийных файлов.
RJ-45	Разъем стандарта Registered Jack.
ROI	Region of interest — Область интереса.
RS-485	Recommended Standard 485 — Рекомендуемый стандарт 485. Интерфейс (набор разъемов, кабелей) для последовательной передачи данных.
RTP	Real Time Transport Protocol — Протокол транспортировки данных (видеопотоков) в реальном времени.
RTSP	Real Time Streaming Protocol - Поточковый протокол реального времени. Стандарт управляющего протокола, определяющий отправку, прием и управление потоками данных реального времени.
SMTP	Simple Mail Transfer Protocol — Простой протокол пересылки почты.

SNMP	Simple Network Management Protocol — Простой протокол сетевого управления. Семейство стандартов, определяющих правила и условия доступа к сетям TCP/IP для управления работой узлов сети.
SSH	Secure Shell — Безопасная оболочка. Сетевой протокол прикладного уровня, позволяющий производить удалённое управление операционной системой и туннелирование TCP-соединений. Позволяет безопасно передавать в незащищённой среде практически любой другой сетевой протокол.
SSL	Secure Sockets Layer — Уровень защищённых сокетов. Протокол шифрования данных, обеспечивающий безопасность связи при передаче данных.
STP	Spanning Tree Protocol — Протокол покрывающего дерева, канальный протокол.
SVC	Scalable Video Coding — Масштабируемое видеокodирование. Технология позволяет передавать в одном потоке несколько подпотоков видео различного качества.
TCP/IP	Transmission Control Protocol / Internet Protocol — Протокол управления передачей / Межсетевой протокол. Семейство протоколов, определяющих общие правила и условия передачи данных по локальным сетям и сети интернет.
TLS	Transport Layer Security — Безопасность транспортного уровня. Протокол обеспечивает защищённую передачу данных между узлами в сети Интернет.
UDP	User Datagram Protocol — Пользовательский протокол передачи. Протокол передачи данных, не требующий подтверждения приема пакетов.
UPnP	Набор сетевых протоколов для универсальной автоматической настройки сетевых устройств
URL	Uniform Resource Locator — Унифицированный указатель ресурса.
VBR	Variable Bit Rate — Переменный битрейт.

VLC	Свободный медиапроигрыватель, поддерживающий различные форматы воспроизведения.
WDR	Wide Dynamic Range — Расширенный динамический диапазон. Аппаратно-реализованная функция расширения динамического диапазона матрицы для компенсации фоновой засветки изображения.
ИК/ИК-подсветка	См. IR.
ИК-фильтр	Механически сдвигаемый ИК-фильтр, расположенный перед матрицей видеокамеры для реализации режима «День/Ночь».
ИМ	Инструкция по монтажу.
ЛВС	Локальная вычислительная сеть.
ОС	Операционная система.
ПК	Персональный компьютер.
Протокол	Особый свод правил, процедур и условий, определяющих формат и временную структуру передачи данных между устройствами. Также в протоколах определяется разбивка данных на пакеты, действия при ошибках и процедуры контроля состояния линии передачи данных.
ПС	Паспорт.
РЭ	Руководство по эксплуатации.
ЦП	Центральный процессор.
Ч/Б	Черно/Белый.

ПЕРЕЧЕНЬ РИСУНКОВ

Рисунок 4.1 - Внешний вид и основные элементы видеокамеры	11
Рисунок 4.2 – Расположение кнопки аппаратного сброса и слота для карты памяти	12
Рисунок 5.1 – Габаритные размеры видеокамеры.....	15
Рисунок 5.2 – Отсоединение корпуса.....	16
Рисунок 5.3 – Потолочное крепление видеокамеры на установочной поверхности.....	16
Рисунок 5.4 – Потолочный кронштейн BR-104	17
Рисунок 5.5 – Монтажный адаптер BR-303	17
Рисунок 5.6 – Потолочное крепление видеокамеры на потолочном кронштейне	18
Рисунок 5.7 – Настенное крепление видеокамеры на установочной поверхности	19
Рисунок 5.8 – Настенный кронштейн BR-107.....	20
Рисунок 5.9 – Настенное крепление видеокамеры на настенном кронштейне ...	21
Рисунок 5.10 – Угловой кронштейн BR-102.....	22
Рисунок 5.11 – Определение точек крепления кронштейна на установочной поверхности.....	22
Рисунок 5.12 – Монтаж видеокамеры на угловом кронштейне BR-102	23
Рисунок 5.13 – Столбвой кронштейн BR-103.....	23
Рисунок 5.14 – Монтаж видеокамеры на столбовом кронштейне BR-103.....	24
Рисунок 5.15 – Настройка фокусного расстояния вручную.....	25
Рисунок 5.16 – Настройка направления объектива	25
Рисунок 6.1 — Кабель видеокамеры.....	27
Рисунок 6.2 – Разъемы видеокамеры.....	29
Рисунок 6.3 – Схема подключения видеокамеры к компьютеру	31
Рисунок 6.4 - Схема подключения видеокамеры к компьютеру через коммутатор	31
Рисунок 6.5 – Схема подключения видеокамеры к видеорегистратору	32
Рисунок 6.6 — Схема подключения тревожного входа	33
Рисунок 6.7 — Установка молниеотвода.....	36
Рисунок 7.1 — Установка плагина для подключения к web-интерфейсу.....	38
Рисунок 7.2 — Инициализация пользователя «admin»: выбор языка и региона.....	39
Рисунок 7.3 — Инициализация пользователя «admin»: выбор времени и даты	39
Рисунок 7.4 — Инициализация пользователя «admin»: создание пароля	40
Рисунок 7.5 — Вход в web-интерфейс видеокамеры	40
Рисунок 7.6 — Главное меню web-интерфейса	41
Рисунок 7.7 — Инициализация формы восстановления пароля пользователя ..	41
Рисунок 7.8 — Восстановление пароля пользователя: запрос кода восстановления.....	42
Рисунок 7.9 — Восстановление пароля пользователя: создание нового пароля.....	43

Рисунок 7.10 — Разделы главного меню web-интерфейса	43
Рисунок 7.11 — Структура раздела меню «Просмотр»	44
Рисунок 7.12 — Панель выбора видеопотока	45
Рисунок 7.13 — Панель действий с объектом просмотра отображаемого видеопотока	45
Рисунок 7.14 — Панель управления окном просмотра	47
Рисунок 7.15 — Инструменты настройки изображения в окне просмотра	49
Рисунок 7.16 — Раздел меню «Воспроизведение»	51
Рисунок 7.17 — Панель управления воспроизведением	51
Рисунок 7.18 — Панель управления выбором типов записей воспроизведения	51
Рисунок 7.19 — Панель временной шкалы воспроизведения	52
Рисунок 7.20 — Панель дополнительных функций управления воспроизведением	52
Рисунок 7.21 — Панель «Воспроизведение клипа»	52
Рисунок 7.22 — Панель формата индикатора времени воспроизведения	52
Рисунок 7.23 — Раздел меню «Настройки»	56
Рисунок 7.24 — Структура раздела меню «Настройки»	58
Рисунок 7.25 — Пункт меню «IP видеочамера»	59
Рисунок 7.26 — Подпункт меню «Условия» (Условия: Норм./День/Ночь)	60
Рисунок 7.27 — Вкладка «Условия»	61
Рисунок 7.28 — Подпункт меню «Условия: Изображение»	62
Рисунок 7.29 — Режим «Авто» подпункта меню «Условия: Экспозиция»	63
Рисунок 7.30 — Подпункт меню «Условия: Подсветка»	67
Рисунок 7.31 — Настройка величины маски «HLC»	68
Рисунок 7.32 — Подпункт меню «Условия: Баланс белого»	69
Рисунок 7.33 — Настройка режима баланса белого «Вручную»	69
Рисунок 7.34 — Подпункт меню «Условия: День/Ночь»	71
Рисунок 7.35 — Подпункт меню «Условия: ИК подсветка»	72
Рисунок 7.36 — Вкладка «Профили»	73
Рисунок 7.37 — Вкладка «Фокусировка»	73
Рисунок 7.38 — Подпункт меню «Видео»	74
Рисунок 7.39 — Вкладка «Видео»	75
Рисунок 7.40 — Вкладка «Снимок»	78
Рисунок 7.41 — Вкладка «Наложение»	79
Рисунок 7.42 — Вкладка «Наложение»: Маска приватности	80
Рисунок 7.43 — Вкладка «Наложение»: Название канала	80
Рисунок 7.44 — Вкладка «Наложение»: Время	81
Рисунок 7.45 — Вкладка «Наложение»: Область	81
Рисунок 7.46 — Вкладка «Наложение»: Атрибут шрифта	82
Рисунок 7.47 — Вкладка «Наложение»: Изображение	82
Рисунок 7.48 — Вкладка «Наложение»: Настраиваемое наложение	83
Рисунок 7.49 — Вкладка «Область наблюдения»	84
Рисунок 7.50 — Подпункт меню «Аудио»	85

Рисунок 7.51 — Пункт меню «Сеть».....	87
Рисунок 7.52 — Панель сохранения и инициализации настроек.....	87
Рисунок 7.53 — Подпункт меню «TCP/IP».....	88
Рисунок 7.54 — Подпункт меню «Порт»	91
Рисунок 7.55 — Подпункт меню «PPPoE».....	92
Рисунок 7.56 — Подпункт меню «DDNS»	94
Рисунок 7.57 — Подпункт меню «DDNS»: Тест	96
Рисунок 7.58 — Подпункт меню «SMTP»	97
Рисунок 7.59 — Подпункт меню «SMTP»: Шифрование	98
Рисунок 7.60 — Подпункт меню «UPnP».....	99
Рисунок 7.61 — Подпункт меню «UPnP»: Изменение перенаправления портов	99
Рисунок 7.62 — Подпункт меню «Bonjour»	100
Рисунок 7.63 — Подпункт меню «Multicast»	101
Рисунок 7.64 — Подпункт меню «802.1x».....	103
Рисунок 7.65 — Подпункт меню «QoS»	104
Рисунок 7.66 — Подпункт меню «Доступ».....	106
Рисунок 7.67 — Вкладка «P2P»	107
Рисунок 7.68 — Вкладка «ONVIF»	108
Рисунок 7.69 — Вкладка «RTMP».....	109
Рисунок 7.70 — Пункт меню «События».....	110
Рисунок 7.71 — Панель сохранения и инициализации настроек.....	110
Рисунок 7.72 — Подпункт меню «Видеособытия»	111
Рисунок 7.73 — Вкладка «Обнаружение движения»	112
Рисунок 7.74 — Вкладка «Обнаружение движения»: Расписание	113
Рисунок 7.75 — Вкладка «Обнаружение движения»: Область	114
Рисунок 7.76 — Вкладка «Закрытие объектива»	115
Рисунок 7.77 — Вкладка «Закрытие объектива»: Расписание	116
Рисунок 7.78 — Вкладка «Изменение сцены»	117
Рисунок 7.79 — Вкладка «Изменение сцены»: Расписание	118
Рисунок 7.80 — Подпункт меню «Аудиодетекция»	119
Рисунок 7.81 — Подпункт меню «Схема»	121
Рисунок 7.82 — Подпункт меню «Видеоаналитика»	122
Рисунок 7.83 — Создание правила видеоаналитики «Пересечение линии»	123
Рисунок 7.84 — Создание правила видеоаналитики «Контроль области»	125
Рисунок 7.85 — Подпункт меню «Распознавание (детекция) лиц»	127
Рисунок 7.86 — Подпункт меню «Тревожные входы/выходы»	128
Рисунок 7.87 — Подпункт меню «Неполадки».....	130
Рисунок 7.88 — Вкладка «Ошибка SD карты»	131
Рисунок 7.89 — Вкладка «Ошибка сети».....	132
Рисунок 7.90 — Вкладка «Несанкционированный доступ»	133
Рисунок 7.91 — Пункт меню «Запись и хранение»	134
Рисунок 7.92 — Панель сохранения и инициализации настроек.....	135
Рисунок 7.93 — Подпункт меню «Расписание»	135

Рисунок 7.94 — Вкладка «Расписание записи»	136
Рисунок 7.95 — Вкладка «Расписание записи»: Настройки	137
Рисунок 7.96 — Вкладка «Расписание снимка»	137
Рисунок 7.97 — Вкладка «Расписание снимка»: Настройки	138
Рисунок 7.98 — Вкладка «Праздники»	139
Рисунок 7.99 — Подпункт меню «Хранение архива»	140
Рисунок 7.100 — Вкладка «Хранение»	140
Рисунок 7.101 — Вкладка «SD карта»	141
Рисунок 7.102 — Вкладка «FTP»	141
Рисунок 7.103 — Вкладка «NAS»	142
Рисунок 7.104 — Подпункт меню «Настройки записи»	143
Рисунок 7.105 — Пункт меню «Система»	144
Рисунок 7.106 — Панель сохранения и инициализации настроек	144
Рисунок 7.107 — Подпункт меню «Общие настройки»	145
Рисунок 7.108 — Вкладка «Общие настройки»	146
Рисунок 7.109 — Вкладка «Дата/Время»	147
Рисунок 7.110 — Подпункт меню «Пользователи»	149
Рисунок 7.111 — Вкладка «Пользователи»	149
Рисунок 7.112 — Вкладка «ONVIF пользователь»	151
Рисунок 7.113 — Подпункт меню «Безопасность»	151
Рисунок 7.114 — Вкладка «IP Фильтр»	152
Рисунок 7.115 — Вкладка «IP Фильтр»: Добавление IP/MAC адреса	152
Рисунок 7.116 — Вкладка «Обслуживание системы»	153
Рисунок 7.117 — Вкладка «HTTPS»	154
Рисунок 7.118 — Подпункт меню «HTTPS: Создать сертификат»	156
Рисунок 7.119 — Подпункт меню «По умолчанию»	157
Рисунок 7.120 — Подпункт меню «Импорт/Экспорт»	158
Рисунок 7.121 — Подпункт меню «Автофункции»	159
Рисунок 7.122 — Подпункт меню «Обновление системы»	160
Рисунок 7.123 — Пункт меню «Информация»	161
Рисунок 7.124 — Подпункт меню «Версия»	161
Рисунок 7.125 — Подпункт меню «Журн. событий»	162
Рисунок 7.126 — Вкладка «Журнал»	163
Рисунок 7.127 — Просмотр подробной информации о системном событии	164
Рисунок 7.128 — Вкладка «Удаленный журнал»	165
Рисунок 7.129 — Пункт меню «Пользователи онлайн»	166
Рисунок 7.130 — Раздел меню «События»	166
Рисунок 7.131 — Вход пользователя с другой учетной записью	167
Рисунок 9.1 — «Главная» страница программы «BOLID VISION»	172
Рисунок 9.2 — Раздел «Устройства» программы «BOLID VISION»	173
Рисунок 9.3 — Раздел «Устройства» в мобильном приложении	173
Рисунок 9.4 — Добавление устройства в мобильном приложении	174

Рисунок 9.5 — Добавление устройства, подключенного через провод в мобильном приложении.....	174
Рисунок 9.6 — Добавление устройства по P2P в мобильном приложении.....	175
Рисунок 9.7 — Сканирование QR-кода устройства в мобильном приложении..	175
Рисунок 9.8 — QR-код добавляемого устройства.....	175
Рисунок 10.1 — ORION VIDEO Lite: Интерфейс программы	176
Рисунок 10.2 — ORION VIDEO Lite: Воспроизведение архива.....	177
Рисунок 12.1 — Утилита «BOLID VideoScan»	179
Рисунок 12.2 — Изменение IP-адреса видеокамеры с помощью утилиты «BOLID VideoScan».....	180

ПЕРЕЧЕНЬ ТАБЛИЦ

Таблица 2.1 — Основные технические характеристики.....	6
Таблица 3.1 — Комплект поставки.....	10
Таблица 5.1 — Типы крепления видеокамеры.....	14
Таблица 6.1 — Назначение разъемов кабеля видеокамеры	27
Таблица 6.2 – Назначение разъемов видеокамеры	29
Таблица 6.3 — Параметры тревожных входов	32
Таблица 6.4 — Параметры тревожных выходов.....	33
Таблица 7.1 — Описание видеопотоков.....	45
Таблица 7.2 — Функции элементов панели действий с объектом просмотра отображаемого видеопотока.....	46
Таблица 7.3 — Функции элементов панели управления окном просмотра	47
Таблица 7.4 — Функции инструментов настройки видеоизображения в окне просмотра	49
Таблица 7.5 — Функции элементов управления воспроизведением	52
Таблица 7.6 — Структура раздела меню «Настройки».....	56
Таблица 7.7 — Функции параметров подпункта меню «Условия: Изображение»	62
Таблица 7.8 — Значения параметров подпункта меню «Условия: Экспозиция»	64
Таблица 7.9 — Функции параметров Подпункта меню «Условия: Экспозиция»	65
Таблица 7.10 — Функции параметров Подпункта меню «Условия: Подсветка»	67
Таблица 7.11 — Значения режимов Подпункта меню «Условия: Баланс белого»	69
Таблица 7.12 — Значения параметров Подпункта меню «Условия: День/Ночь»	71
Таблица 7.13 — Функции и диапазоны значений параметров вкладки «Видео»	75
Таблица 7.14 — Функции и диапазоны значений параметров вкладки «Снимок»	78
Таблица 7.15 — Функции и диапазоны значений параметров подпункта меню «Аудио»	86
Таблица 7.16 — Функции и диапазоны значений параметров подпункта «TCP/IP»	89
Таблица 7.17 — Функции и диапазоны значений параметров подпункта «Порт»	91
Таблица 7.18 — Функции и диапазоны значений параметров подпункта меню «DDNS»	95
Таблица 7.19 — Функции и диапазоны значений параметров подпункта меню «SMTP»	97
Таблица 7.20 — Функции и диапазоны значений параметров подпункта меню «Multicast»	102
Таблица 7.21 — Функции и диапазоны значений параметров подпункта меню «802.1x»	103

Таблица 7.22 — Функции и диапазоны значений параметров подпункта меню «QoS»	105
Таблица 7.23 — Функции и значения параметров вкладки «Обнаружение движения»	112
Таблица 7.24 — Функции и значения параметров вкладки «Закрытие объектива»	115
Таблица 7.25 — Функции и значения параметров вкладки «Изменение сцены»	117
Таблица 7.26 — Функции и значения параметров подпункта меню «Аудиодетекция»	119
Таблица 7.27 — Функции и значения параметров подпункта меню «Видеоаналитика»: Пересечение линии	124
Таблица 7.28 — Функции и значения параметров подпункта меню «Видеоаналитика»: Контроль области	125
Таблица 7.29 — Функции и значения подпункта меню «Распознавание (детекция) лиц»	127
Таблица 7.30 — Функции и значения подпункта меню «Тревожные входы/выходы»	128
Таблица 7.31 — Функции и значения параметров вкладки «Ошибка SD карты»	131
Таблица 7.32 — Функции и значения параметров вкладки «Ошибка сети»	132
Таблица 7.33 — Функции и значения параметров вкладки «Несанкционированный доступ»	134
Таблица 7.34 — Функции и значения параметров вкладки «Дата/Время»	147
Таблица 7.35 — Функции и диапазоны значений параметров вкладки «HTTPS»	155
Таблица 7.36 — Назначение параметров подпункта меню «Версия»	162
Таблица 14.1 — Перечень неисправностей и способы их устранения	183

ЛИСТ РЕГИСТРАЦИИ ИЗМЕНЕНИЙ

Изм.	Номера листов (страниц)				Всего листов (страниц) в докум.	№ докум.	Входящий № сопроводительного докум. и дата	Подп.	Дата
	измененных	замененных	новых	аннулированных					



ЗАО НВП «Болид»