**УЛИЧНЫЙ ИЗВЕЩАТЕЛЬ  
серии VX Infinity  
ПРОВОДНАЯ МОДЕЛЬ****РУКОВОДСТВО ПО ЭКСПЛУАТАЦИИ**

| VXI-ST                         | VXI-AM                                | VXI-DAM                         |
|--------------------------------|---------------------------------------|---------------------------------|
| Стандартная модель с двумя ПИК | VXI-ST<br>с функцией антимаскирования | VXI-AM<br>комбинированный с СВЧ |

Извещатели серии VX Infinity™ гарантируют высокую точность обнаружения при минимальном количестве ложных срабатываний и пропусков обнаружения. Стабильная работа извещателей VX Infinity™ гарантируется даже в крайне жестких условиях эксплуатации.

## ОСОБЕННОСТИ

### 🕒 ОСНОВНЫЕ ОСОБЕННОСТИ

- область обнаружения 12 м, 90°; гибкая система настройки — 5 значений дальности
- логика SMDA для улучшенной температурной компенсации и повышенной устойчивости к помехам
- легкое маскирование отдельных зон
- запатентованная технология двойного экранирования пироэлемента
- корпус для провода, либо для батарей и передатчика, позволяющий использовать извещатель в составе проводных и беспроводных систем

### 🕒 ДОПОЛНИТЕЛЬНЫЕ ВОЗМОЖНОСТИ

- функция антимаскирования, позволяющая выявить перекрытие извещателя
- передовая технология комбинированного ПИК и СВЧ-обнаружения

## 1 ВВЕДЕНИЕ

### 1-1 ПЕРЕД НАЧАЛОМ ЭКСПЛУАТАЦИИ



#### **ПРЕДОСТЕРЕЖЕНИЕ**

Несоблюдение указаний, обозначенных данным знаком, и неправильное обращение с изделием могут послужить причиной нанесения тяжкого вреда здоровью.



#### **ВНИМАНИЕ**

Несоблюдение указаний, обозначенных данным знаком, и неправильное обращение с изделием могут послужить причиной нанесения вреда здоровью и/или повреждения изделия.



**ПРЕДОСТЕРЕЖЕНИЕ**

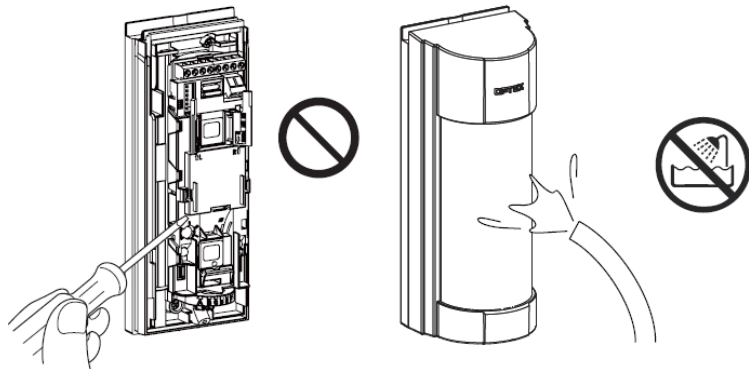

**ВНИМАНИЕ**

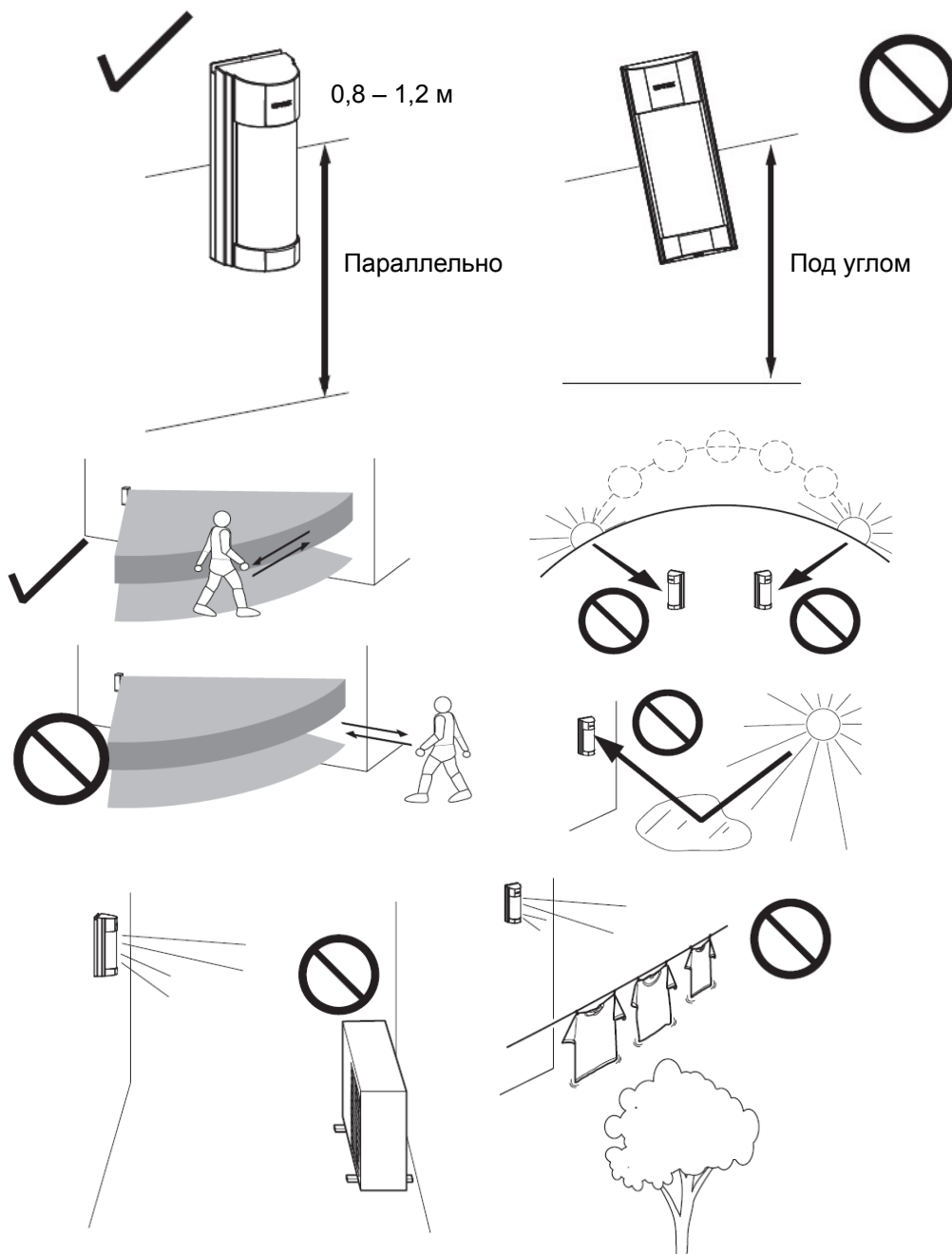

Данный знак обозначает запрет.



Данный знак обозначает рекомендации.

<VXI-DAM>

Предостережения при установке двух или более комбинированных ПИК+СВЧ извещателей

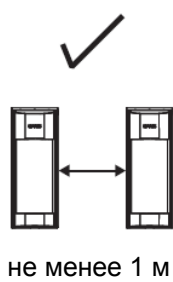
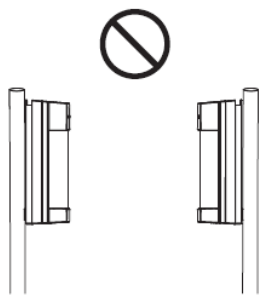
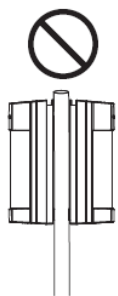

## 1-2 ОБЩИЙ ВИД ИЗДЕЛИЯ

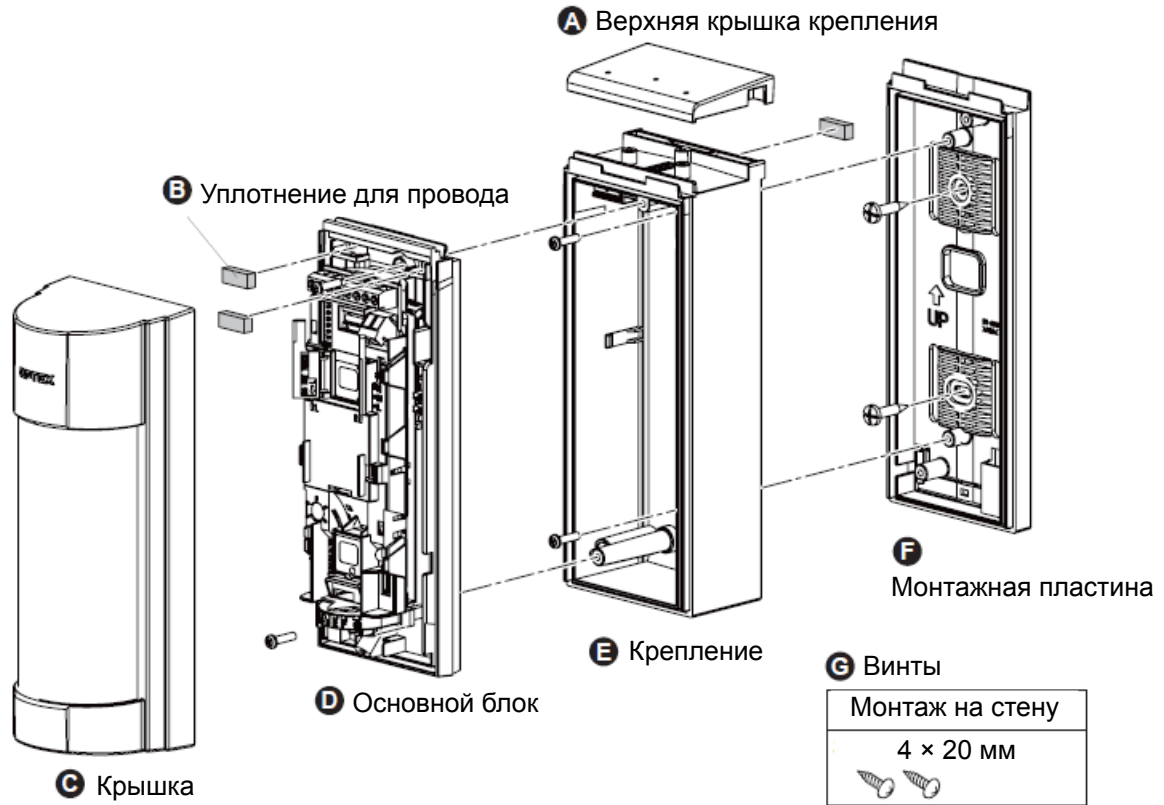

### **H** Маскирующие пластины x 3

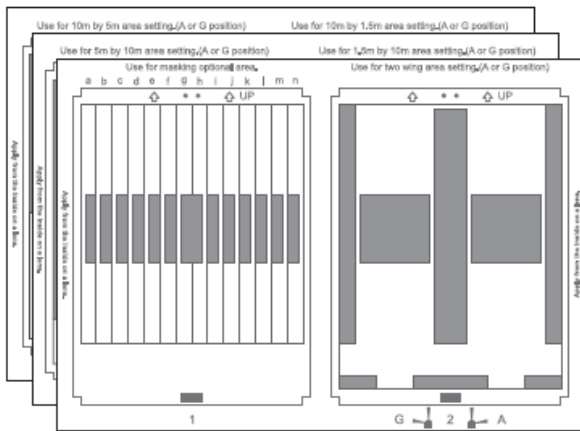

### **I** Дополнительные принадлежности (опции)

**J** Тампер WRS-02



**K** Оконечные (EOL) резисторы PEU

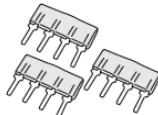

# 1-3 ОБЛАСТЬ ОБНАРУЖЕНИЯ

## ВИД СБОКУ

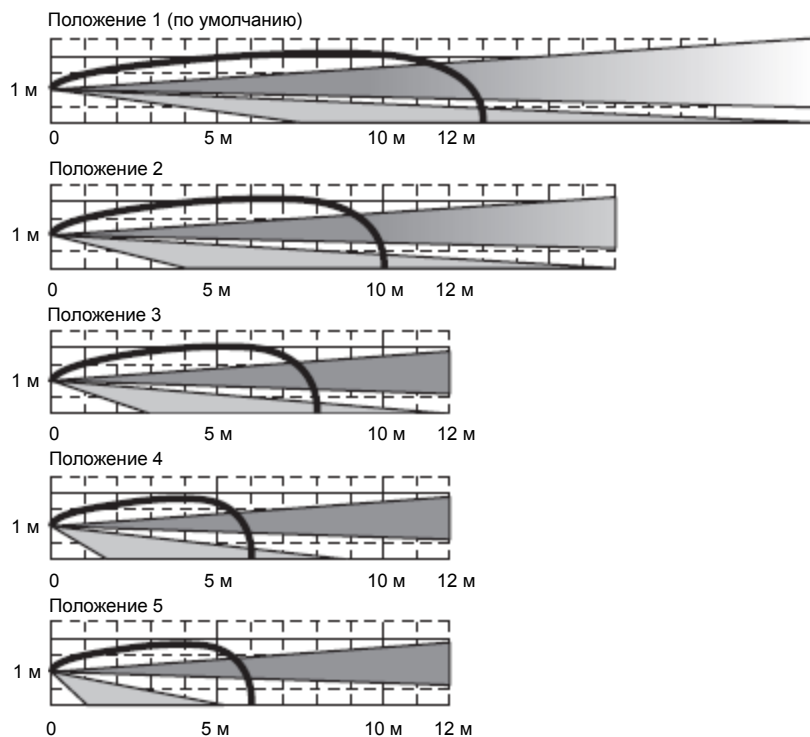

## ВИД СВЕРХУ

(для горизонтального положения D)

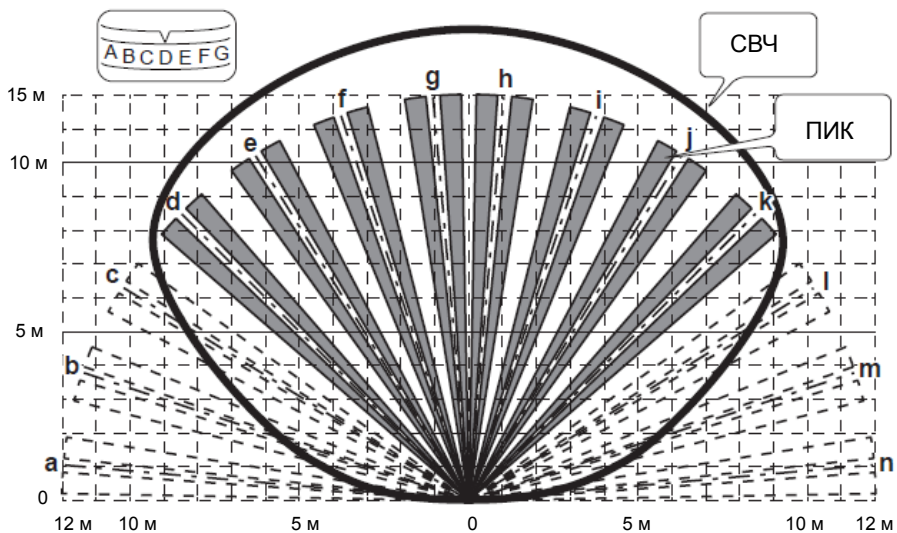

## ПРИМЕЧАНИЕ:

Максимальная дальность обнаружения может изменяться в зависимости от условий окружающей среды.

## 2 МОНТАЖ

---

### 2-1 ПОДГОТОВКА

1

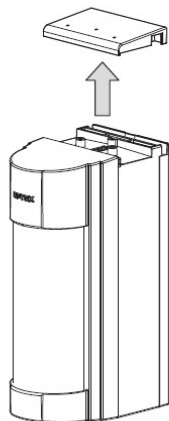

2

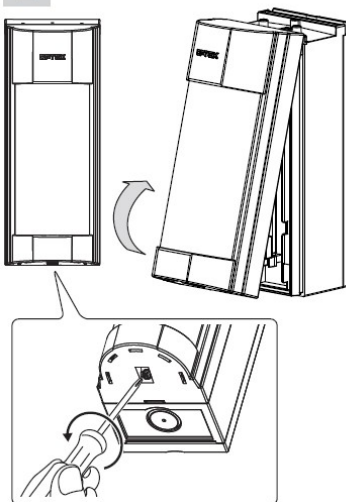

3

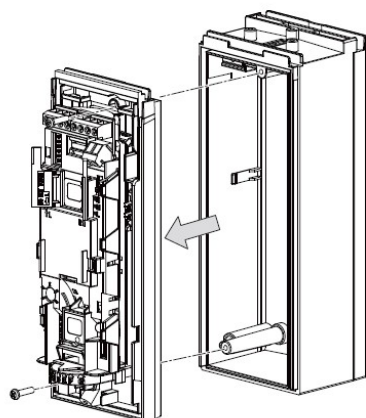

4

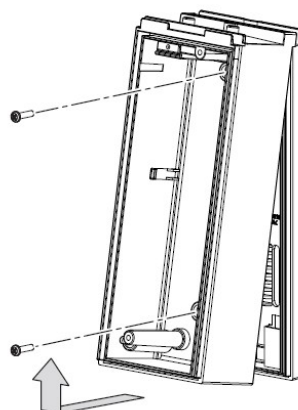

## 2-2 ТАМПЕР WRS-02 (ОПЦИЯ)

1

Задняя сторона основного блока

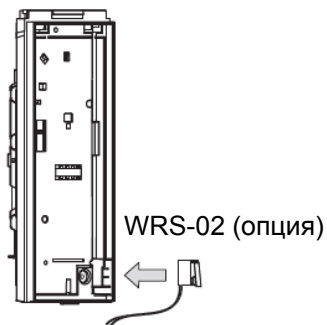

2

Поместите соединительный провод в углубление и закрепите при помощи наклейки.



3

Панель управления  
Тампер WRS-02 (опция)

Скрутить и обжать

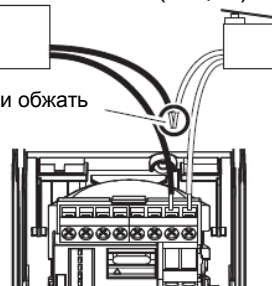

## 2-3 УСТАНОВКА

НА СТЕНУ

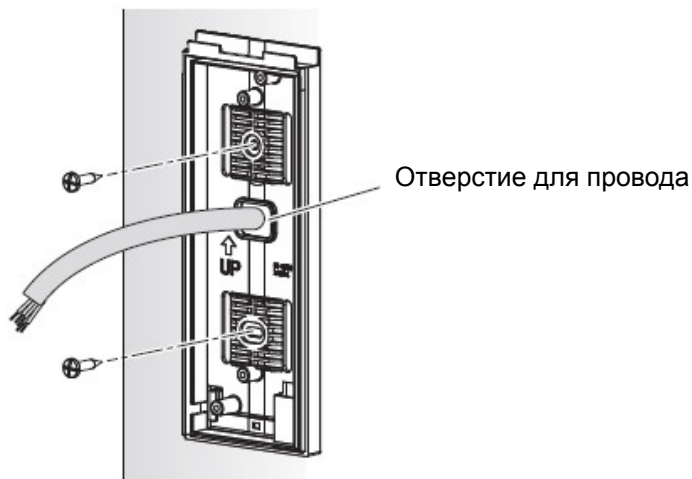

НА СТОЛБ

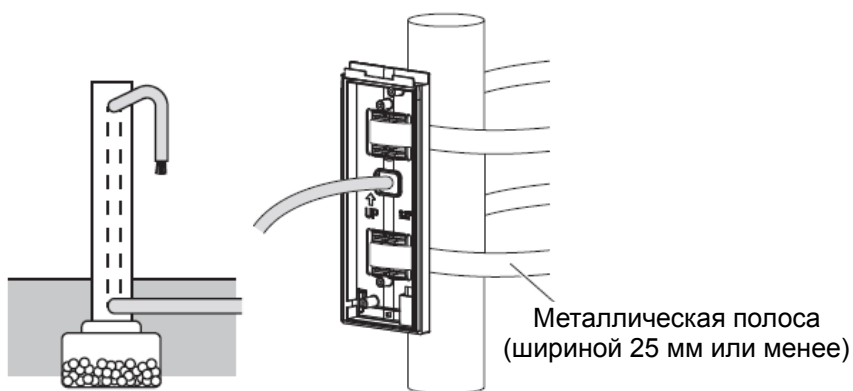

## НА РАСПРЕДЕЛИТЕЛЬНУЮ КОРОБКУ

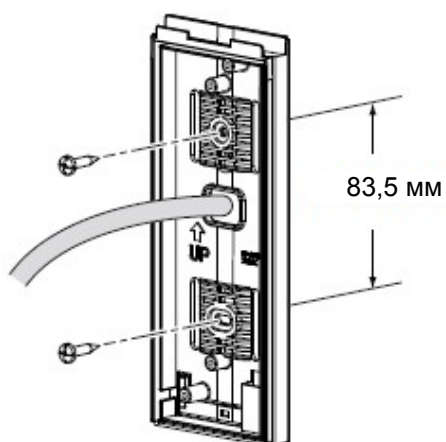

## ПОДКЛЮЧЕНИЕ К КАБЕЛЬНОМУ КАНАЛУ

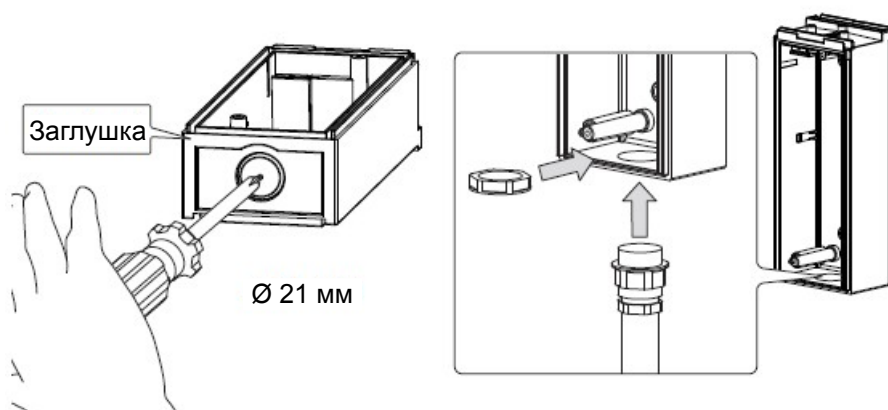

## 2-4 УСТАНОВКА БЕЗ КРЕПЛЕНИЯ

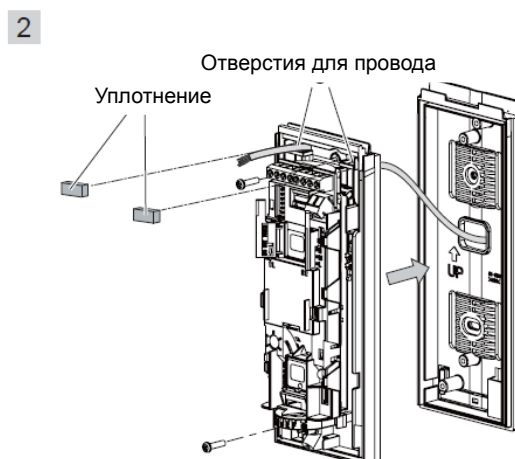



## 2-5 УСТАНОВКА С КРЕПЛЕНИЕМ

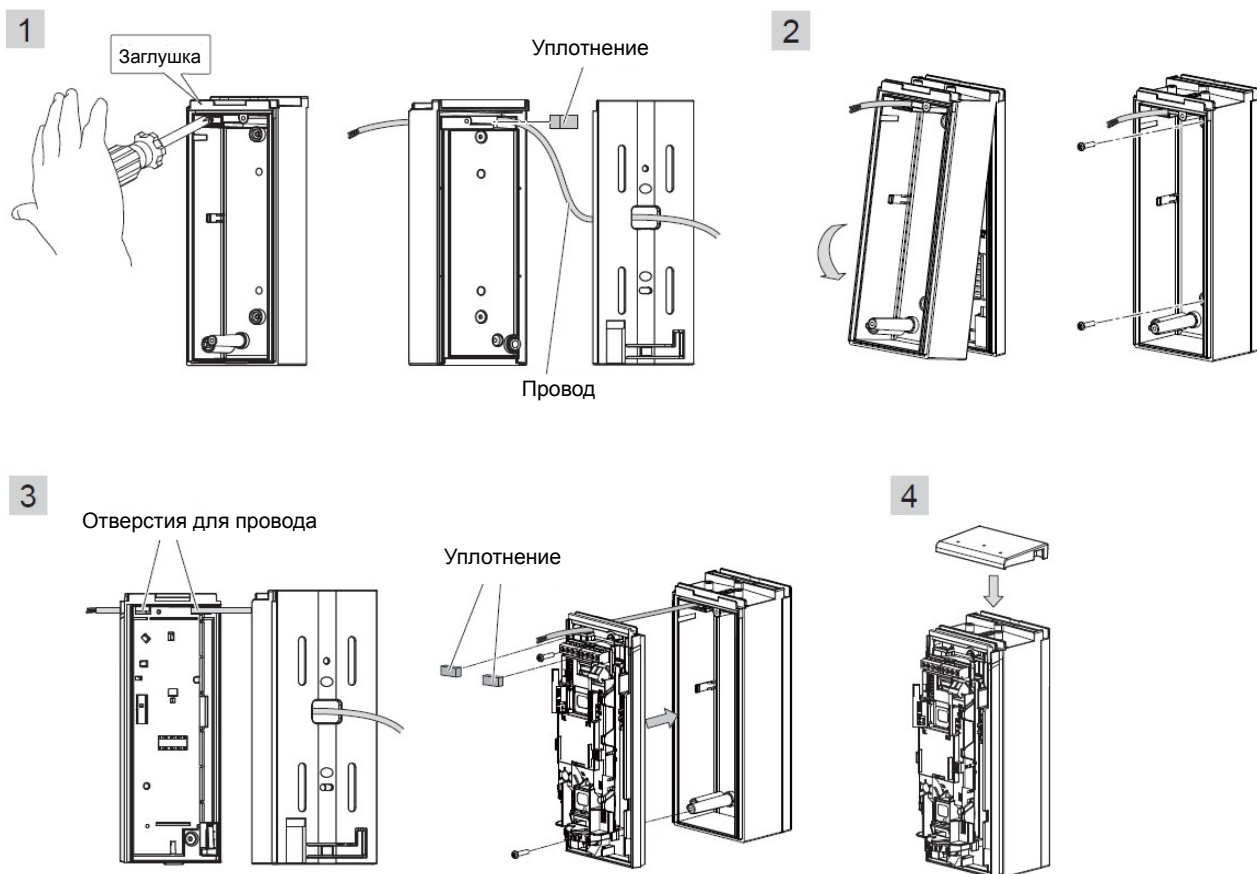

## 2-6 ПОДКЛЮЧЕНИЕ ПРОВОДОВ

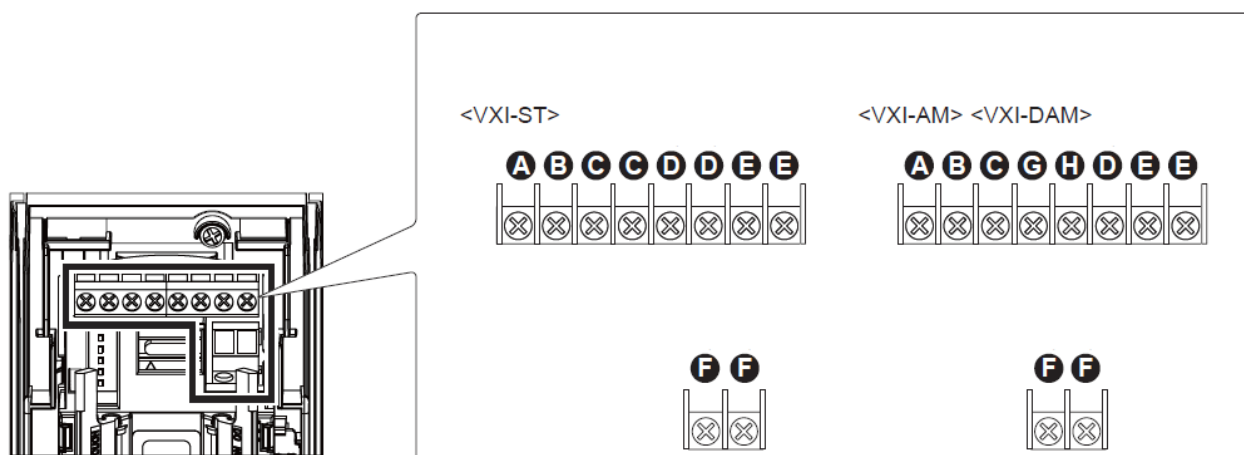

**A** — Питание (+); **B** — Питание (-); **C** — Свободный; **D** — Тревога;  
**E** — Тампер; **F** — Дополнительный вход; **G** — Неисправность; **H** — Общий

## РАССТОЯНИЕ МЕЖДУ ИСТОЧНИКОМ ПИТАНИЯ И ИЗВЕЩАТЕЛЕМ

| ТИП<br>(СЕЧЕНИЕ)<br>ПРОВОДА      | VXI-ST<br>потребление 20 мА |        | VXI-AM<br>потребление 24 мА |        | VXI-DAM<br>потребление 35 мА |       |
|----------------------------------|-----------------------------|--------|-----------------------------|--------|------------------------------|-------|
|                                  | 12 В                        | 14 В   | 12 В                        | 14 В   | 12 В                         | 14 В  |
| AWG22<br>(0,33 мм <sup>2</sup> ) | 290 м                       | 620 м  | 240 м                       | 520 м  | 160 м                        | 360 м |
| AWG20<br>(0,52 мм <sup>2</sup> ) | 450 м                       | 980 м  | 380 м                       | 820 м  | 260 м                        | 560 м |
| AWG18<br>(0,83 мм <sup>2</sup> ) | 720 м                       | 1570 м | 600 м                       | 1310 м | 410 м                        | 900 м |

## 2-7 СМЕННЫЕ ОКОНЕЧНЫЕ (EOL) РЕЗИСТОРЫ (ОПЦИЯ)

Используются при подключении VXI к панели управления, поддерживающей EOL.

### ПРИ ВЫБОРЕ ЗНАЧЕНИЯ СОПРОТИВЛЕНИЯ С ИСПОЛЬЗОВАНИЕМ ОКОНЕЧНЫХ РЕЗИСТОРОВ

За счет комбинации значения сопротивления и проводов для клемм TR, COM и TP распознаются сигналы трех типов – ТРЕВОГА, НЕИСПРАВНОСТЬ и ТАМПЕР.

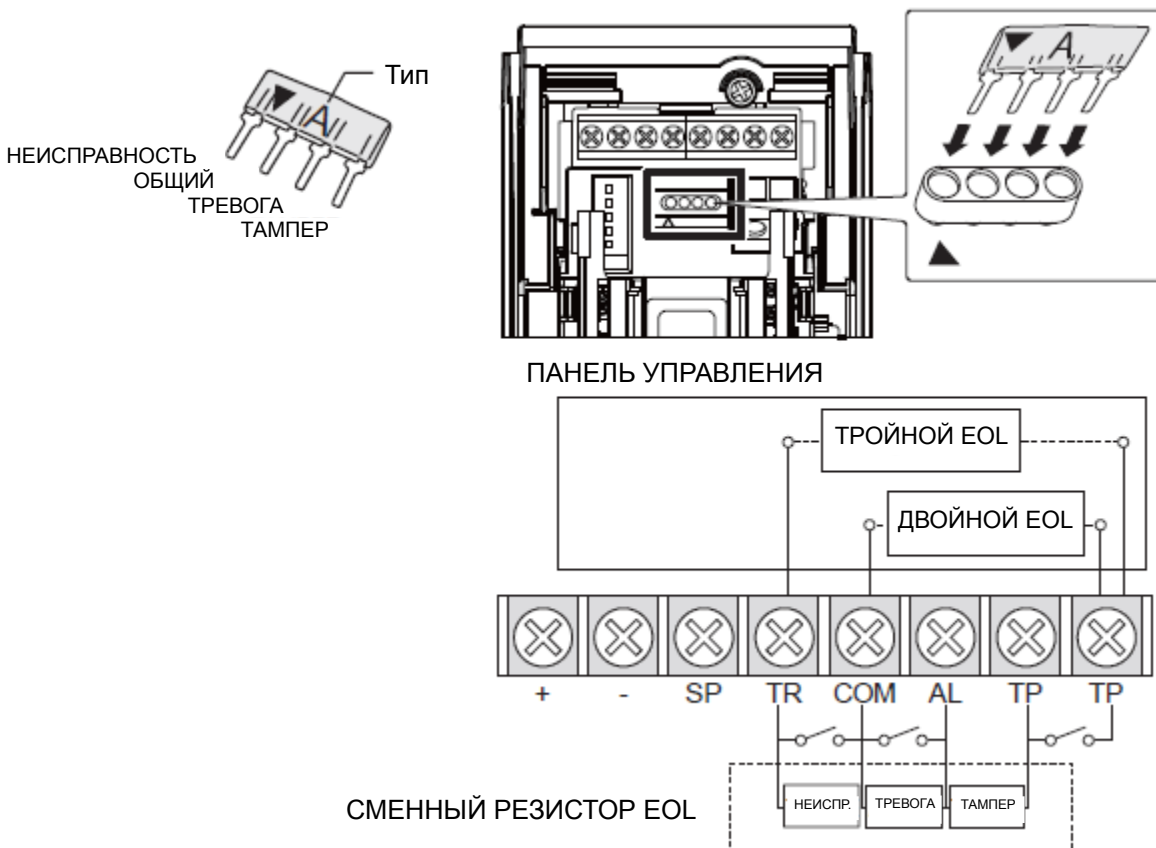

**ПРИ ВЫБОРЕ ЗНАЧЕНИЯ СОПРОТИВЛЕНИЯ БЕЗ ИСПОЛЬЗОВАНИЯ ОКОНЕЧНЫХ РЕЗИСТОРОВ**

Подключите резисторы между соответствующими клеммами:

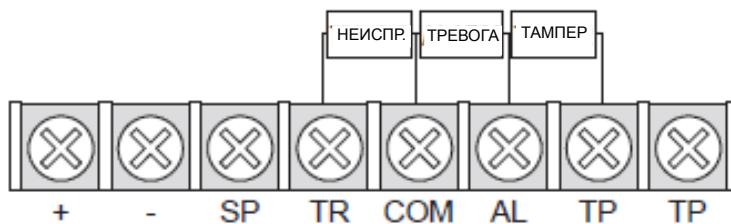

## 2-8 НАСТРОЙКА УГЛА (ГОРИЗОНТАЛЬНОГО ПОЛОЖЕНИЯ)

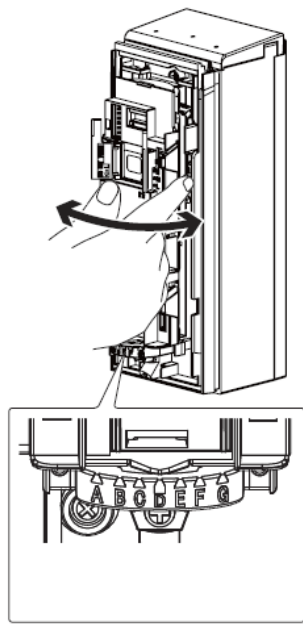

Положение D

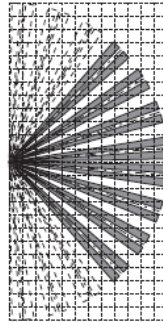
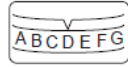

Положение B

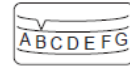

Положение F

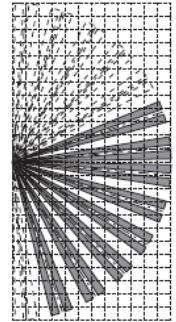
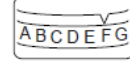

Положение C



Положение E

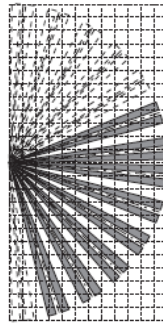
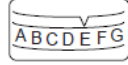

Положение A\*

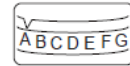

Положение G\*

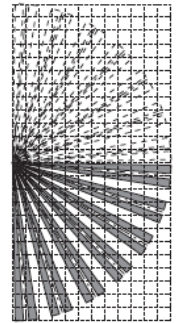
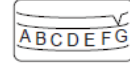

\*Область обнаружения охватывает 14 зон только при выборе положения A или G.

## 2-9 МАСКИРОВАНИЕ ЗОН

Если внутри области обнаружения находится нежелательный объект, прикрепите маскирующую пластину для соответствующей зоны.

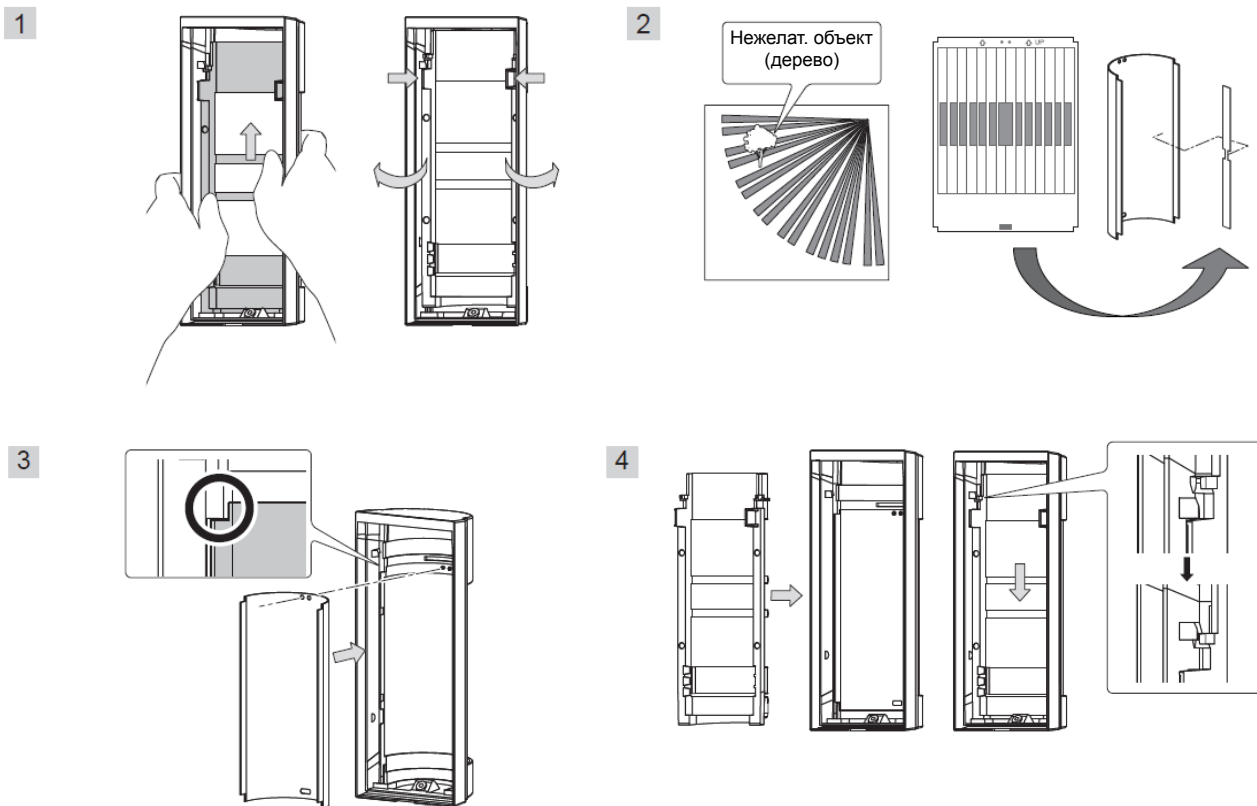



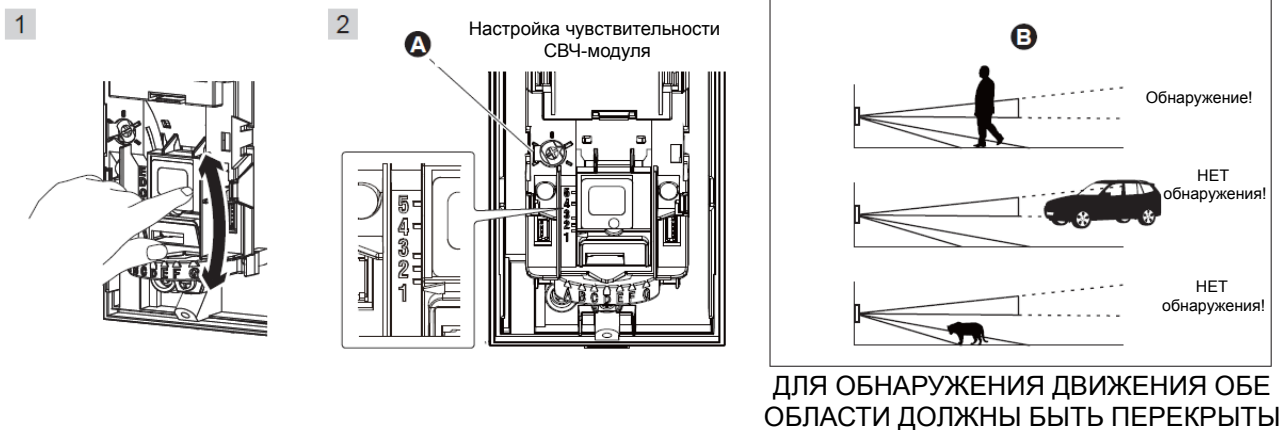





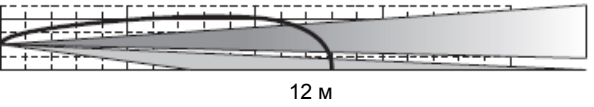

## 2-10 НАСТРОЙКА ДАЛЬНОСТИ ОБНАРУЖЕНИЯ

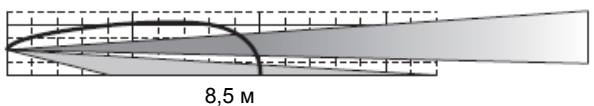

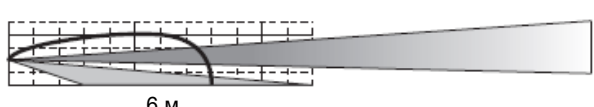
Настройка дальности ПИК-обнаружения осуществляется перемещением нижнего ПИК в требуемое положение.

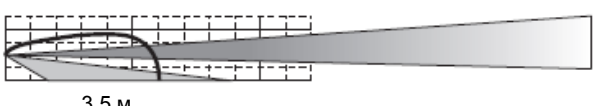
Настройка дальности СВЧ-обнаружения осуществляется поворотом регулятора чувствительности СВЧ-модуля в положение, соответствующее установленной дальности ПИК-обнаружения.

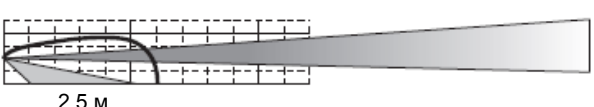
**ТАБЛИЦА НАСТРОЙКИ ДАЛЬНОСТИ ОБНАРУЖЕНИЯ**

| ПОЛОЖЕНИЕ   | МАКС. ДАЛЬНОСТЬ ОБНАРУЖЕНИЯ | ОБЛАСТЬ ОБНАРУЖЕНИЯ  | НАСТРОЙКА ЧУВСТВИТЕЛЬНОСТИ СВЧ-МОДУЛЯ   |
|---|-----------------------------|--|---|
| 1<br>(по умолчанию)   | 12 м<br>* 10 — 17 м         |    |    |
| 2   | 8,5 м<br>* 7 — 12 м         |    |    |
| 3   | 6,0 м<br>* 5 — 8,5 м        |    |    |
| 4   | 3,5 м<br>* 3 — 6 м          |    |   |
| 5   | 2,5 м<br>* 2 — 3,5 м        |  |  |
| <p>* — Максимальная дальность обнаружения может изменяться в зависимости от условий окружающей среды.</p> |                             |  |   |

### 3 НАСТРОЙКА ПЕРЕКЛЮЧАТЕЛЕЙ

**A** Функции VXI включаются/отключаются при помощи DIP-переключателей

- B** DIP-переключатели
- 1 СВЕТОДИОДНАЯ ИНДИКАЦИЯ
  - 2 ТРЕВОЖНЫЙ ВЫХОД
  - 3 ДОПОЛНИТЕЛЬНЫЙ ВХОД
  - 4 АНТИМАСКИРОВАНИЕ
  - 5 СВЧ ПОМЕХОУСТОЙЧИВОСТЬ

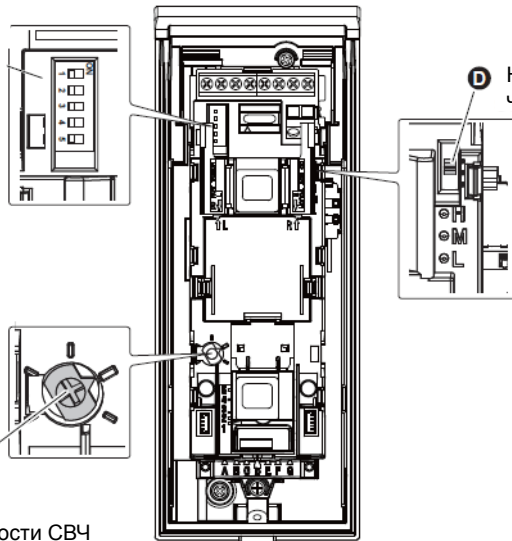

**D** Настройка чувствительности ПИК

**C** Настройка чувствительности СВЧ

#### DIP-ПЕРЕКЛЮЧАТЕЛЬ 1 — СВЕТОДИОДНАЯ ИНДИКАЦИЯ

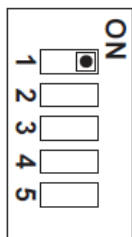

OFF ⇌ ON



|                           |                                 |
|---------------------------|---------------------------------|
| ON (ВКЛ.)<br>по умолчанию | Светодиодный индикатор включен  |
| OFF (ВЫКЛ.)               | Светодиодный индикатор отключен |

#### DIP-ПЕРЕКЛЮЧАТЕЛЬ 2 — ТРЕВОЖНЫЙ ВЫХОД

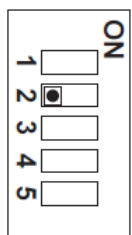

N.C. ⇌ N.O.



|                             |            |
|-----------------------------|------------|
| N.O. (Н.О.)                 | Н.О. выход |
| N.C. (Н.З.)<br>по умолчанию | Н.З. выход |

#### DIP-ПЕРЕКЛЮЧАТЕЛЬ 3 — ДОПОЛНИТЕЛЬНЫЙ ВХОД

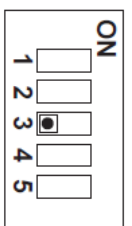

AND ⇌ OR

|                         |   |
|-------------------------|---|
| OR (ИЛИ)                | Тревожный сигнал формируется в случае, если основной или дополнительный блок выявляет объект  |
| AND (И)<br>по умолчанию | Тревожный сигнал формируется только если и основной, и дополнительный блок выявляют объект.<br>Выберите данный режим если дополнительный блок не подключен. |

Подключение дополнительного блока (другого извещателя) позволяет увеличить область обнаружения и снизить количество ложных срабатываний.

Дополнительный блок должен иметь сухой контакт Н.З., как, например, пассивный или активный ИК-извещатель.

**ПРИМЕЧАНИЕ:**

Тревожный сигнал формируется только в том случае, если в пределах 60 секунд и основной, и дополнительный блок формируют сигналы. В режиме OR (ИЛИ) дополнительный блок должен быть установлен. В случае если он не установлен, блок формирует тревожный сигнал непрерывно.

**DIP-ПЕРЕКЛЮЧАТЕЛЬ 4 — АНТИМАСКИРОВАНИЕ (ТОЛЬКО ДЛЯ VXI-AM, VXI-DAM)**

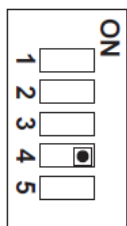

|                           |                                    |
|---------------------------|------------------------------------|
| ON (ВКЛ.)<br>по умолчанию | Функция антимаскирования включена  |
| OFF (ВЫКЛ.)               | Функция антимаскирования отключена |

OFF ⇄ ON



Сигнал НЕИСПРАВНОСТЬ формируется в случае маскирования извещателя в течение более чем 3 минут. В режиме тестирования функции антимаскирования сигнал неисправности формируется через 20 секунд.

Режим «обучения» начинается тогда, когда крышка крепления и крышка основного блока установлены.  
Не размещайте какие-либо объекты в пределах 1 м от блока.



**DIP-ПЕРЕКЛЮЧАТЕЛЬ 5 — СВЧ ПОМЕХОУСТОЙЧИВОСТЬ (ТОЛЬКО ДЛЯ VXI-DAM)**

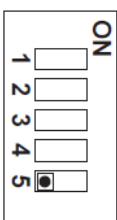

|                                   |  |
|-----------------------------------|--|
| IMMUNITY<br>(ПОМЕХОУСТОЙЧИВОСТЬ)  | Логика СВЧ ПОМЕХОУСТОЙЧИВОСТИ включена. Используйте данный режим в сложных условиях (например, при наличии качающихся деревьев). |
| STD (СТАНДАРТНЫЙ)<br>по умолчанию | Логика СВЧ ПОМЕХОУСТОЙЧИВОСТИ отключена.   |

STD ⇄ IMMUNITY



## ЧУВСТВИТЕЛЬНОСТЬ ПИК



## 4 ПРОВЕРКА

**1** СВЕТОДИДНАЯ ИНДИКАЦИЯ ВКЛЮЧЕНА

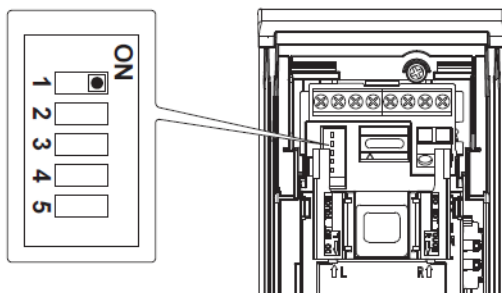

**2**

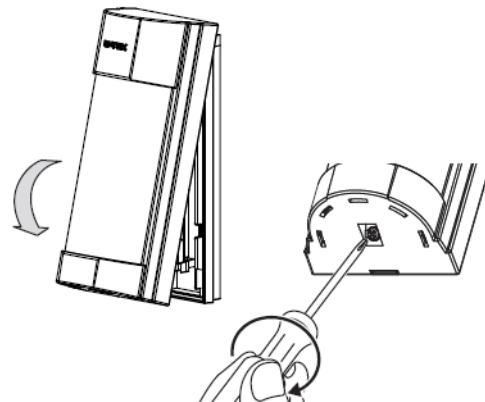

**3**

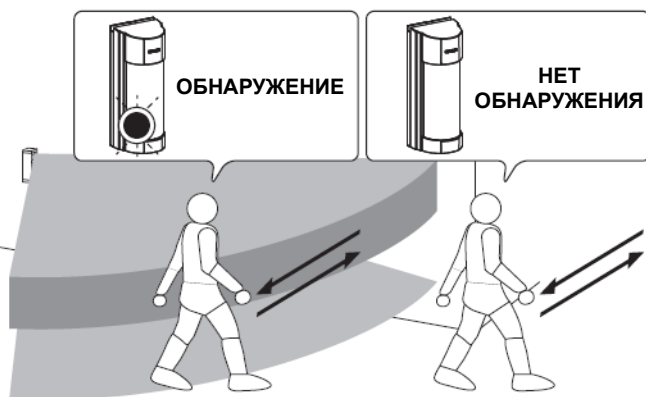

**4**

СВЕТОДИДНАЯ ИНДИКАЦИЯ ОТКЛЮЧЕНА

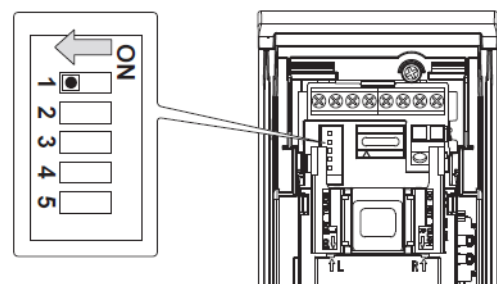

## 5 СВЕТОДИОДНАЯ ИНДИКАЦИЯ

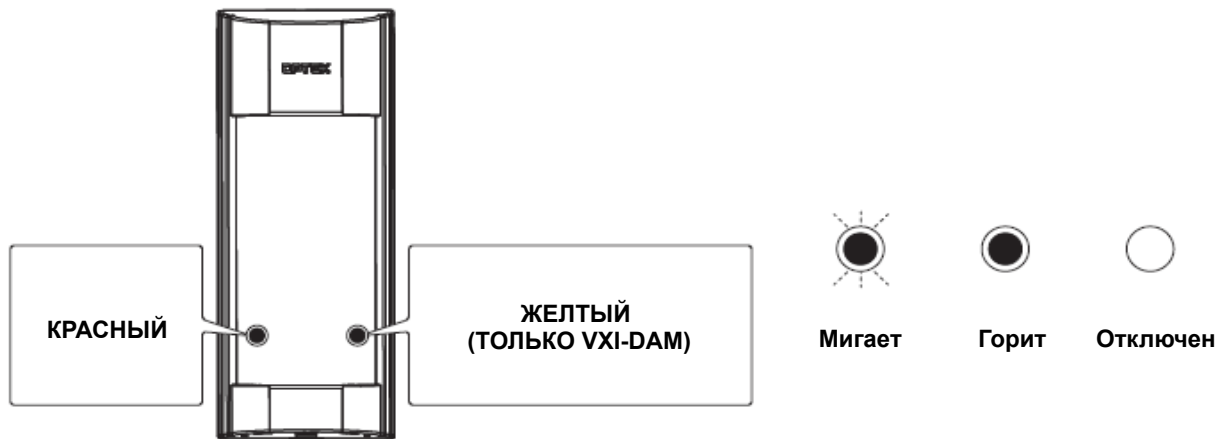

### <VXI-ST> <VXI-AM>

|                                  |  |
|----------------------------------|--|
| <p>Мигает примерно 60 секунд</p> | <p><b>Прогрев</b></p> <p>(ПРИМЕЧАНИЕ: Светодиодный индикатор мигает, даже если DIP-переключатель 1 установлен в положение OFF (ВЫКЛ.))</p> |
| <p>Горит 2 секунды</p>           | <p><b>Тревога</b></p>  |
|                                  | <p><b>Обнаружение маскирования</b><br/>(только VXI-AM)</p>   |

### <VXI-DAM>

|  |   |
|--|---|
| <p>Мигают примерно 60 секунд</p>               | <p><b>Прогрев</b></p> <p>(ПРИМЕЧАНИЕ: Светодиодные индикаторы мигают, даже если DIP-переключатель 1 установлен в положение OFF (ВЫКЛ.))</p> |
| <p>Красный индикатор горит 2 секунды</p>       | <p><b>Тревога</b></p>   |
| <p>Желтый индикатор горит 2 секунды</p>        | <p><b>СВЧ-обнаружение</b></p>   |
| <p>Мигает три раза, затем цикл повторяется</p> | <p><b>Обнаружение маскирования</b></p>  |

## 6 ТЕХНИЧЕСКИЕ ХАРАКТЕРИСТИКИ

### 6-1 ТЕХНИЧЕСКИЕ ХАРАКТЕРИСТИКИ

\* Технические характеристики могут быть изменены без предварительного уведомления.

Извещатели серии VXI соответствуют требованиям следующих стандартов:

Директива ЭМС 2004/108/ЕС по ЭМС  
EN 50130-4:1995 +A1:1998 +A2:2003  
EN 55022:2006

VXI-RDAM также соответствуют требованиям следующих стандартов, обозначенных **CE0700** класс II:

Директива 1999/5/ЕС по радио- и телекоммуникационному терминальному оборудованию  
EN 300 440-2: V1.4.1  
EN 301 489-1: V1.9.2  
EN 301 489-3: V1.4.1  
EN 62311: 2008  
EN 60950-1: 2006 +A11:2009 +A1: 2010 +A12: 2011

Мы подтверждаем, что источник питания, предусмотренный для изделия — источник постоянного тока 9,5 — 18 В с ограничением мощности согласно IEC 60950-1, часть 2.5.

| МОДЕЛЬ                                | VXI-ST  | VXI-AM                               | VXI-DAM   |
|---------------------------------------|---|--------------------------------------|---|
| Метод обнаружения                     | ПИК   |                                      | ПИК и СВЧ   |
| ПИК-обнаружение                       | 12,0 м; 90° / 16 зон  |                                      |   |
| Ограничение дальности ПИК-обнаружения | 12 — 2,5 м (5 уровней)  |                                      |   |
| Скорость перемещения объекта          | 0,3 — 1,5 м/с   |                                      |   |
| Чувствительность                      | 2,0 °С при 0,6 м/с  |                                      |   |
| Питание                               | 9,5 — 18 В постоянного тока   |                                      |   |
| Потребление                           | 20 мА (макс.)<br>при 12 В пост. тока                                | 24 мА (макс.)<br>при 12 В пост. тока | 35 мА (макс.)<br>при 12 В пост. тока  |
| Длительность тревожного сигнала       | 2,0 ± 1,0 с   |                                      |   |
| Время прогрева                        | 60 с (светодиодный индикатор мигает)                                |                                      |   |
| Тревожный выход                       | Настраиваемый Н.З. / Н.О.; 28 В пост. тока; 0,1 А (макс.)           |                                      |   |
| Выход неисправности                   | —   | Н.З.; 28 В пост. тока; 0,1 А (макс.) |   |
| Выход тампера                         | Н.З.; 28 В пост. тока; 0,1 А (макс.); размыкается при снятии крышки |                                      |   |
| Светодиодные индикаторы               | Красный: прогрев, тревога, обнаружение маскирования (только VXI-AM) |                                      | Красный: прогрев, тревога, обнаружение маскирования.<br>Желтый: прогрев, СВЧ-обнаружение. |
| Помехоустойчивость                    | отсутствие тревоги при 10 В/м                                       |                                      |   |
| Температура эксплуатации              | от -35 до +60 °С  |                                      | от -35 до +60 °С  |
| Относительная влажность               | до 95 %   |                                      |   |
| Степень защиты                        | IP55  |                                      |   |
| Тип установки                         | На стену или столб (в помещении, на улице)                          |                                      |   |
| Высота установки                      | 0,8 — 1,2 м   |                                      |   |
| Масса                                 | 500 г   |                                      | 600 г   |

## 6-2 ГАБАРИТНЫЕ РАЗМЕРЫ

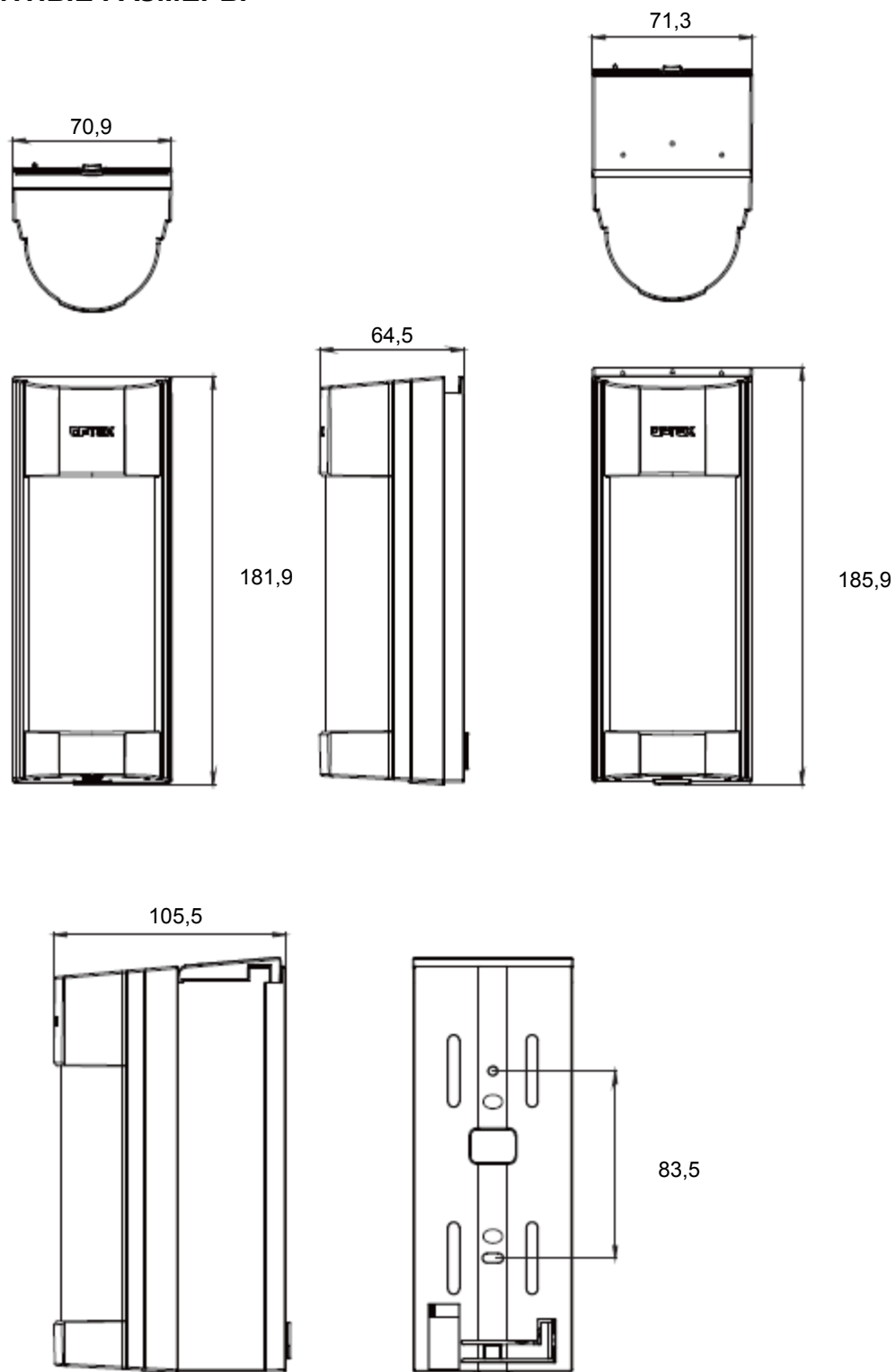

Единицы измерения: мм

## 7 НАСТРОЙКА ЗОН ОБНАРУЖЕНИЯ

---

**A**  
**B**

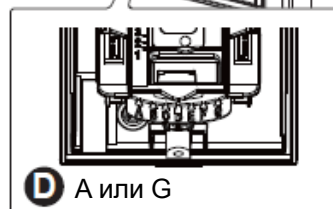
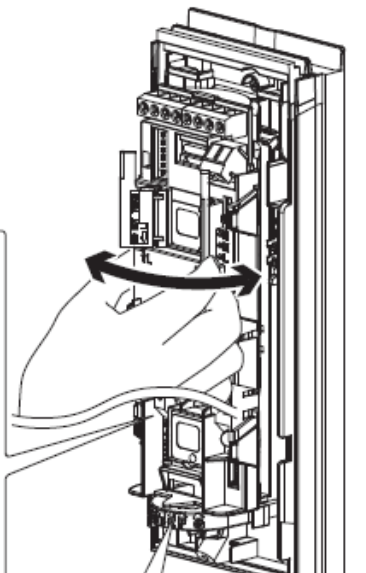

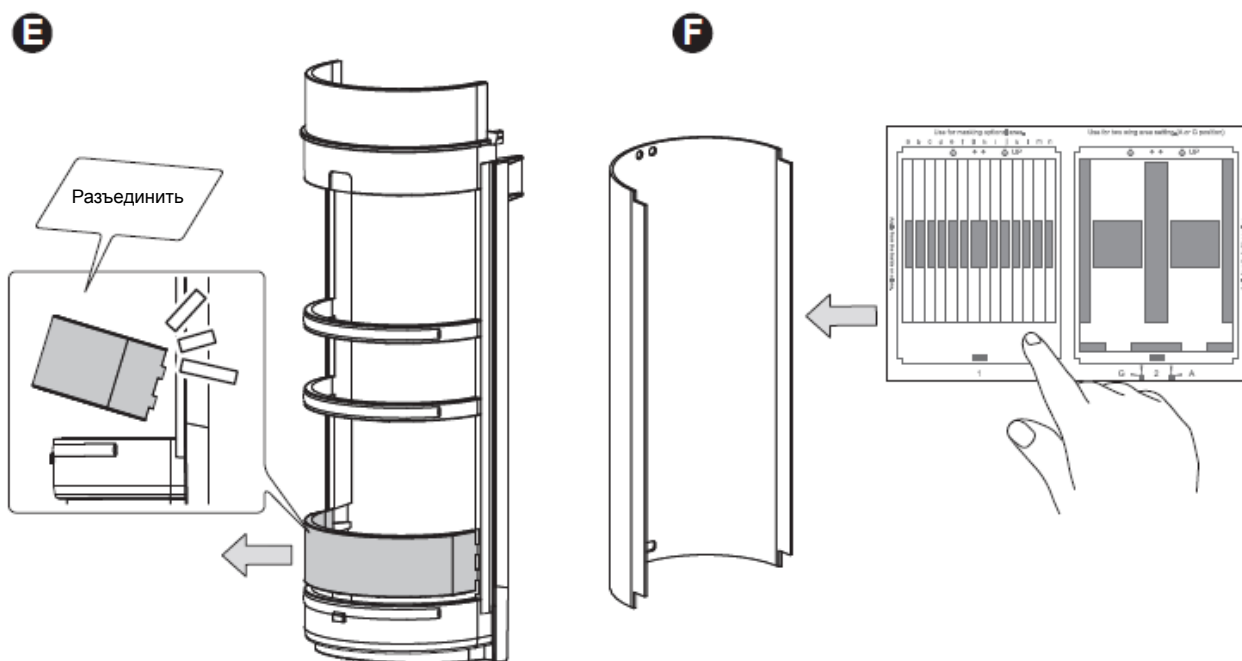

Используя маскирующие пластины 2 — 6, произведите настройку особой области обнаружения для горизонтального положения А или G.

Установите направление для требуемой области (горизонтальное положение А или G).

Для нижней области обнаружения должно быть установлено положение 1 (12 м), как по умолчанию.

Установите А или G.

При установке маскирующей пластины, отличной от 1, удалите разборную часть внизу крепления линзы.

Выберите маскирующую пластину 2 — 6 в соответствии с требуемой формой области обнаружения и поместите ее на линзу.

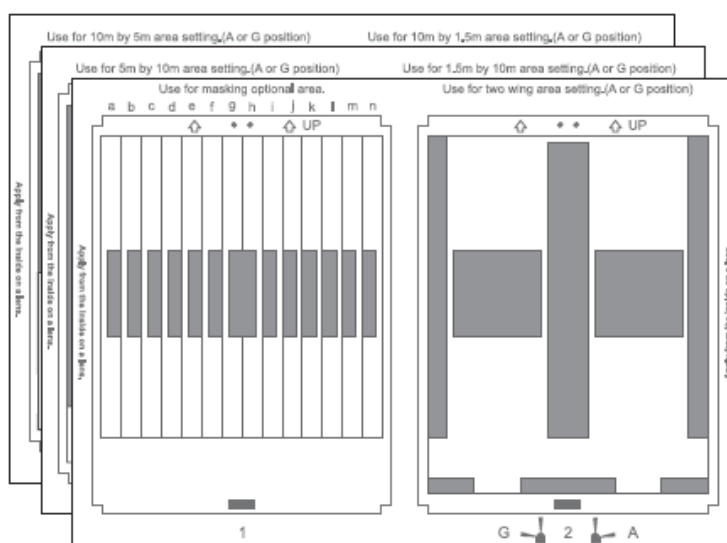

## МАСКИРУЮЩАЯ ПЛАСТИНА 2

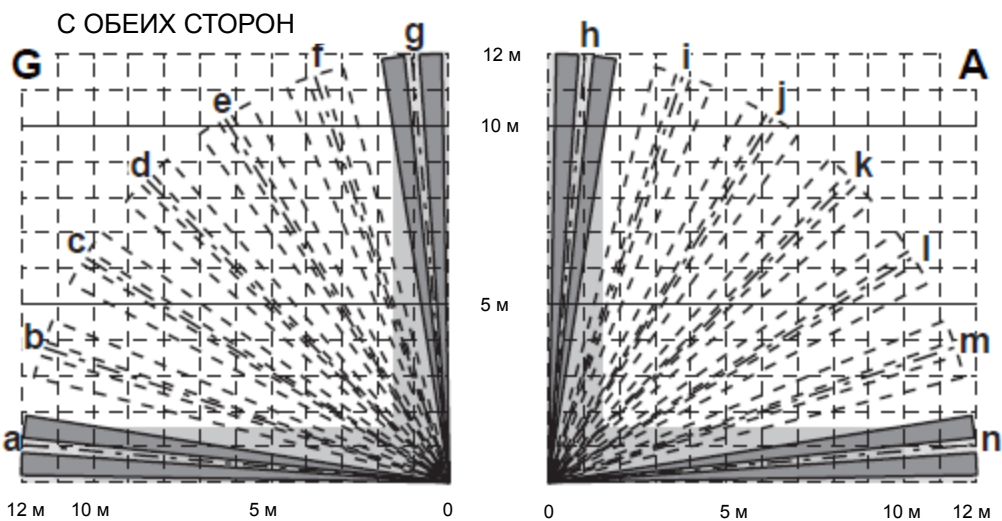

## МАСКИРУЮЩАЯ ПЛАСТИНА 3

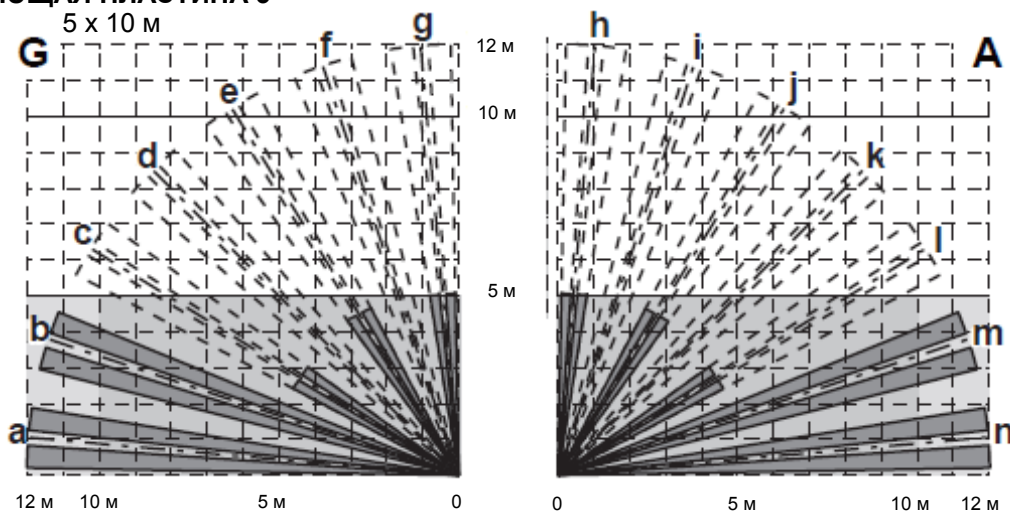

## МАСКИРУЮЩАЯ ПЛАСТИНА 4

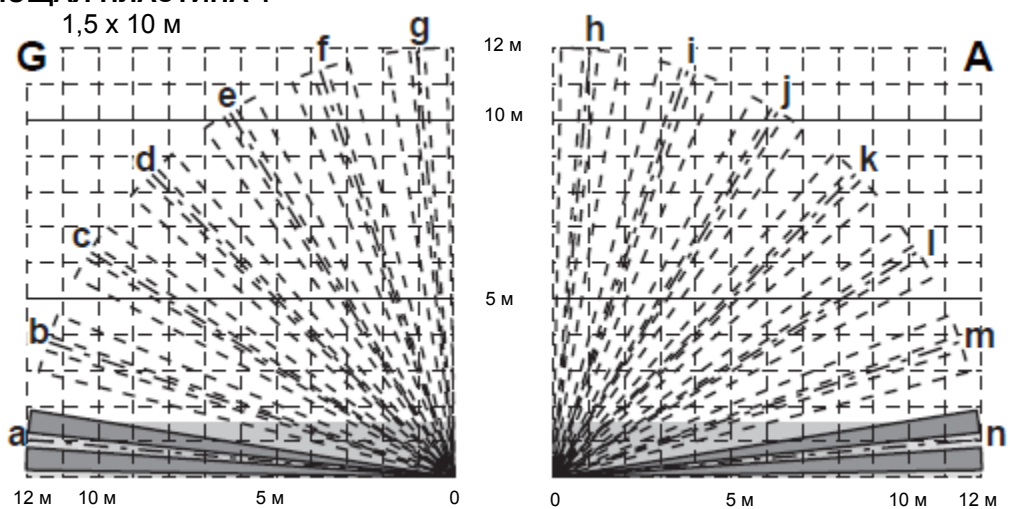

### МАСКИРУЮЩАЯ ПЛАСТИНА 5

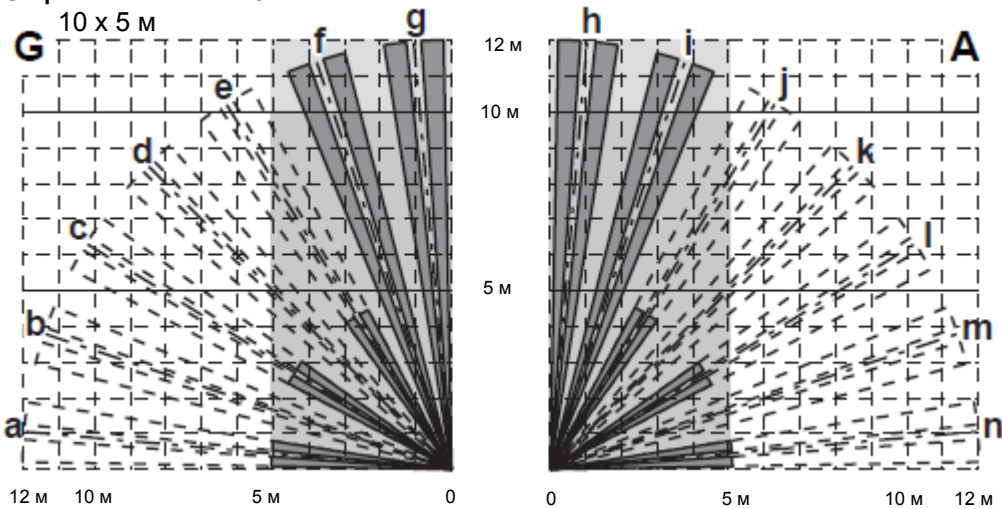

### МАСКИРУЮЩАЯ ПЛАСТИНА 6

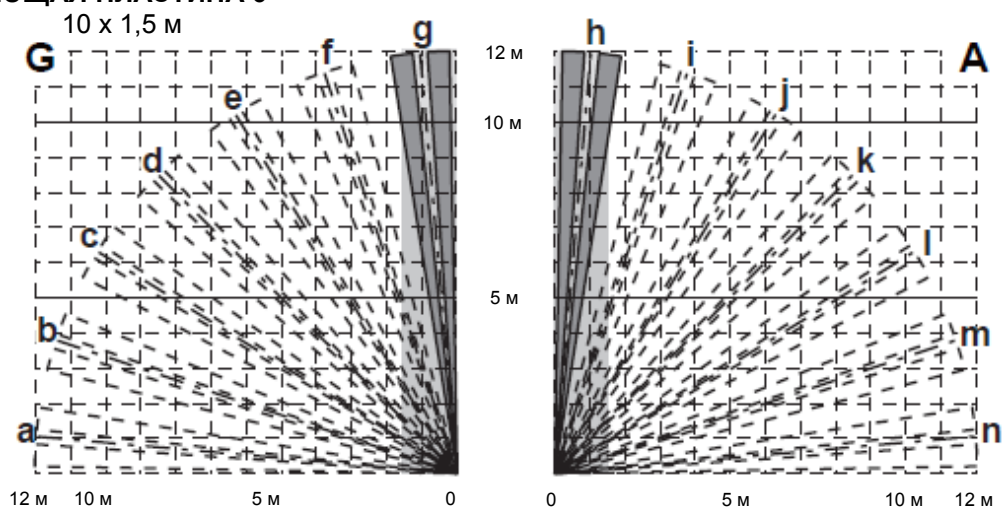

#### ПРИМЕЧАНИЕ:

Данные извещатели предназначены для выявления проникновения на охраняемую территорию и передачи сообщения о тревоге на панель управления.

Поскольку извещатели являются лишь частью системы безопасности, производитель не несет ответственности за ущерб или любые иные последствия, вызванные нарушителем.

Извещатели соответствуют требованиям ЭМС Директивы 2004/108/ЕС.