

ПАССИВНЫЙ ИК ИЗВЕЩАТЕЛЬ

СХ-702,

Стандартная модель

СХ-702V

Модель с памятью тревог

5 ЛЕТ ГАРАНТИИ
ХАРАКТЕРИСТИКИ
Для СХ-702/СХ-702V

- Линза двойного действия: широкий угол и узкий угол повышенной дальности
- Двойное экранирование пироэлектрического элемента (защита от видимого света и ЭМИ) (запатентовано)
- Мультилокусный дизайн линзы (запатентовано)
- Откл./выкл. светодиода с помощью переключки
- Герметизация оптики
- Простота установки и обслуживания

Только для СХ-702V

- Память тревог
- Удаленное управление светодиодом

Опции

- СА-1W: кронштейн настенного крепления ($\pm 45^\circ$ гориз., 0-20° вертик.)
- СА-2С: кронштейн потолочного крепления ($\pm 45^\circ$ гориз., 0-20° вертик.)

I. ПРИНЦИПЫ УСТАНОВКИ

ВНИМАНИЕ

Не пытайтесь ремонтировать прибор самостоятельно. Это может привести к поражению электрическим током, короткому замыканию или возгоранию

ВНИМАНИЕ

При возникновении неисправности в результате попадания предметов и жидкостей, перегрева немедленно отключите прибор от источника питания и свяжитесь с поставщиком. Использование прибора может привести к поражению электрическим током или возгоранию

ОСТОРОЖНО

Надежно закрепляйте прибор. Падение прибора может вызвать ушибы и травмы.

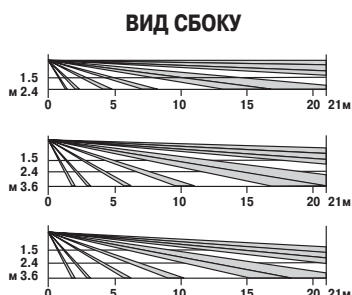
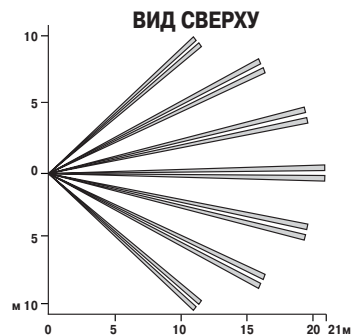
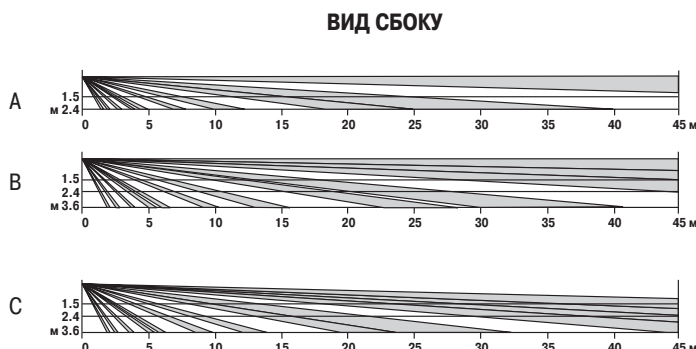
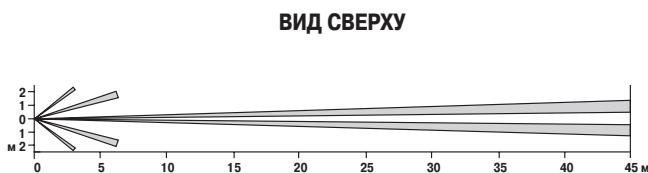
II. ДИАГРАММЫ НАПРАВЛЕННОСТИ
ШИРОКИЙ УГОЛ

УЗКИЙ УГОЛ

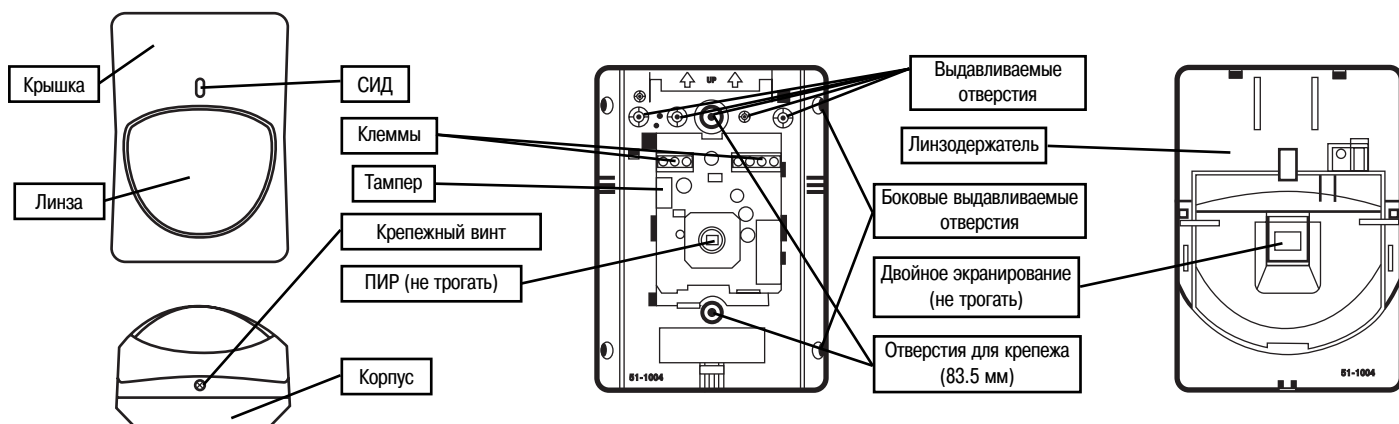
III. ОПИСАНИЕ И УСТАНОВКА

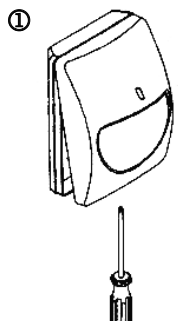

IV. УСТАНОВКА



1 Ослабьте крепежный винт и снимите переднюю крышку.

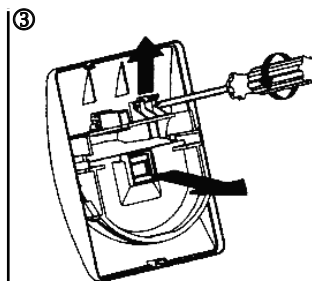
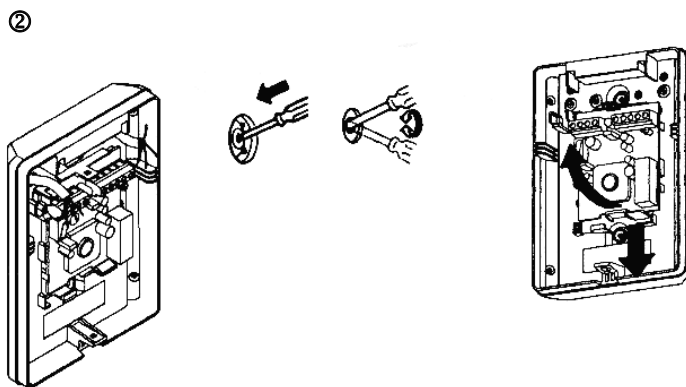

3 Удалите винт, соединяющий линзодержатель (только для CX-702V). Отодвиньте защелки и вытащите линзу.

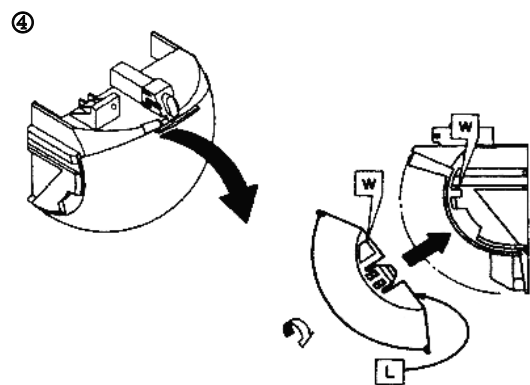

4 Удостоверьтесь в том, что линза находится в правильной позиции. Вставьте линзу в пазы и придавите линзу. Закрепите линзодержатель винтом.

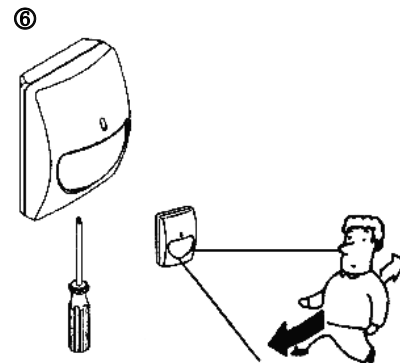

V. ПОДКЛЮЧЕНИЕ

CX-702



CX-702V

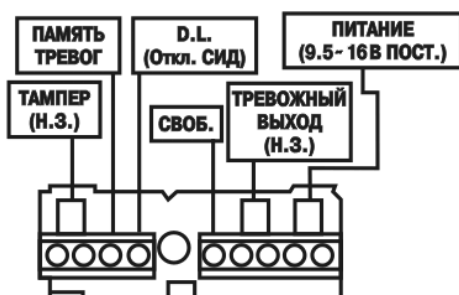

Длина кабелей питания не должна превышать длин, указанных ниже:

Размер кабеля	CX-702		CX-702V	
	12B	14B	12B	14B
AWG22 (0.33мм ²)	520м	1130м	360м	770м
AWG20 (0.52мм ²)	820м	1780м	560м	1220м
AWG18 (0.83мм ²)	1310м	2850м	900м	1960м

При подключении двух и более извещателей к одному проводу максимальная длина провода не должна превышать длин, указанных в таблице.

VI. ВЫБОР ДИАПАЗОНА

CX-702 обеспечивает идеальную работу в диапазоне от 12м до 21м (широкий угол)

Для выбора диапазона следуйте инструкциям приведенным ниже.

1. УСТАНОВКА ТРЕБУЕМОГО ДИАПАЗОНА

Перед установкой требуемого диапазона необходимо определить тип диаграммы направленности, диапазон детекции, высоту установки.

2. УСТАНОВКА ТИПА ДИАГРАММЫ НАПРАВЛЕННОСТИ

1. Тип диаграммы направленности (диаграмма с широким углом или узким углом повышенной дальности) осуществляется поворотом линзы извещателя.
2. Обратите внимание на метки (**W** – "широкий угол" и **L** – "узкий угол повышенной дальности"), указанные на нуждой из сторон линзы.
3. Для выбора широкоугольной диаграммы "**W**" будет располагаться на верху линзы.
4. Для выбора узкоугольной диаграммы повышенной дальности "**L**" будет располагаться на верху линзы.

3. ВЕРТИКАЛЬНАЯ РЕГУЛИРОВКА РАБОЧЕЙ ЗОНЫ

Установите вертикальный угол в соответствии с желаемым диапазоном рабочей зоны и высотой установки.

1. Установите линзу в положение "**A**", "**B**" или "**C**" соответственно.

2. Следующий рисунок показывает линзу в различных положениях.

3. Проведите тесты на движение для проверки работы извещателя.



W: ШИРОКИЙ УГОЛ						L: УЗКИЙ УГОЛ					
		ДИАПАЗОН						ДИАПАЗОН			
		12	15	18	21			12	15	18	21
ВЫСОТА	1.8	B	A	A	A	ВЫСОТА	1.8	B	B	A	A
	2.4	C	C	C	C		2.4	C	C	C	C
	3.6	C	C	C	C		3.6	C	C	C	C

VII. ХАРАКТЕРИСТИКИ



ВНИМАНИЕ

После смены положений переключателей всегда проводите тесты на движения для проверки оптимальной настройки извещателя.

1. ВКЛ./ВЫКЛ. СВЕТОДИОДА

Светодиод может быть включен или выключен при помощи соответствующей переключки на монтажной плате извещателя.

Светодиод может быть включен или выключен с контрольной панели используя клеммы D.L. (функция доступна только для версии CX-702V). Для этого:

- а) Установите переключку вкл./выкл. светодиода в положение **OFF**
- б) Для включения светодиода: заземлите клемму D.L. (0~1 В пост.)

Для выключения светодиода: снимите заземление с клеммы D.L. (разрыв или 5~16 В пост.)

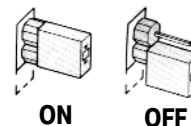

2. СЧЕТЧИК ИМПУЛЬСОВ

Счетчик импульсов может быть установлен в положение "2" или "4" в зависимости от условий окружающей среды.

"2": Для работы извещателя в нормальных условиях окружающей среды

"4": Для работы извещателя в нестабильных условиях окружающей среды, присутствие мелких животных, занавесях.

При выборе положения "4" счетчика импульсов чувствительность может уменьшиться. Поэтому следует проводить тесты на движение для проверки работы извещателя.

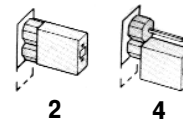

3. ПАМЯТЬ ТРЕВОГ (только для версии CX-702 V)

Подключите клемму "D.L." панели управления к клемме А.М. извещателя.

СИГНАЛ УПРАВЛЕНИЯ

	ПОЛОЖ.	ОТРИЦ.
Система активизирована	РАЗРЫВ	0~1В (земля)
Система дезактивизирована	0~1В (земля)	РАЗРЫВ

ПОЛОЖ.: оставьте переключку А.М. как есть.

ОТРИЦ.: перекусите переключку А.М. (см. рис.)



ПРИНЦИП РАБОТЫ ПАМЯТИ ТРЕВОГ

В случае сработки извещателя во время постановки на охрану при последующем снятии с охраны СИД продолжает моргать.

- Память тревог функционирует вне зависимости от того, включен светодиод или нет
- Память тревог не будет функционировать в случае снятия системы с охраны
- В случае постановки системы на охрану память тревог не влияет на работу тревожного реле

Пересброс памяти тревог осуществляется перезапуском системы (снятие и постановка на охрану).

VIII. РАЗРЕШЕНИЕ ПРОБЛЕМ

ПРОБЛЕМА	ВОЗМОЖНАЯ ПРИЧИНА	ИСПРАВЛЕНИЕ
Светодиод не горит	Неправильное напряжение питания (не подключено, низкое напряжение)	Проверить питание: 6-18 В пост.
	Неправильная зона детектирования	См. Раздел 3
	Неправильная полярность.	Проверить подключение
	Светодиод выключен (положение OFF)	Включить в положение ON
Светодиод горит даже при отсутствии людей.	Есть движущиеся предметы в области детектирования (занавески и т. д.)	Удалить движущиеся объекты
	Очень резкое изменение температуры (обогреватель, кондиционер и т. д.)	Удалить источник или переориентировать детектор
СИД продолжает гореть	Плохое соединение с памятью тревог	Проверить проводку
	Неправильно поданное напряжение с контрольной панели	Должно быть 0-1 В (заземлено) (см. Разд. 5)
Светодиод горит, но сигнала тревоги нет	Релейный контакт залип или поврежден повышенной нагрузкой	Проверить выход. Возможно, нужен ремонт
	Неправильное соединение	Проверить подключение

IX. СПЕЦИФИКАЦИЯ

Модель	CX-702 / CX-702 V	
Метод детекции	Пассивный ИК	
Диапазон детекции	Широкий угол (85°) 21 x 21 м	Узкий угол 45 x 2.4 м
	Количество зон детекции	66
Чувствительность	1.6° С при 0.6 м/сек., выс. уст.: 2.4 м	
Скорость детекции	0.3 ~ 1.5 м/сек	
Тревожный светодиод	Загорается при тревоги	
Время тревоги	2.0 ± 0.5 сек	
Тревожный выход	Н.З., 28 В пост., 0.2 А (макс.)	
Тампер	Н.З., 30 В пост., 0.1 А (макс.)	
Счетчик импульсов	20 ± 5 сек., 2 или 4	
Время прогрева	Приблиз. 1 мин.	
Напряжение питания	9.5 - 16 В пост.	
Вес	200 г.	
Рабочая температура	- 20° С ~ + 50° С	
Влажность	95 % макс.	
Радиочастотное излучение	Тревоги нет при 30 В/м	

Модель	CX-702
Потребление	8 мА (номин.) / 11 мА (макс.) при 12 В пост.

Модель	CX-702 V
Потребление	8 мА (номин.) / 16 мА (макс.) при 12 В пост.
Память тревог	См. Разд. 7-3
Управление СИД	См. Разд. 7-1

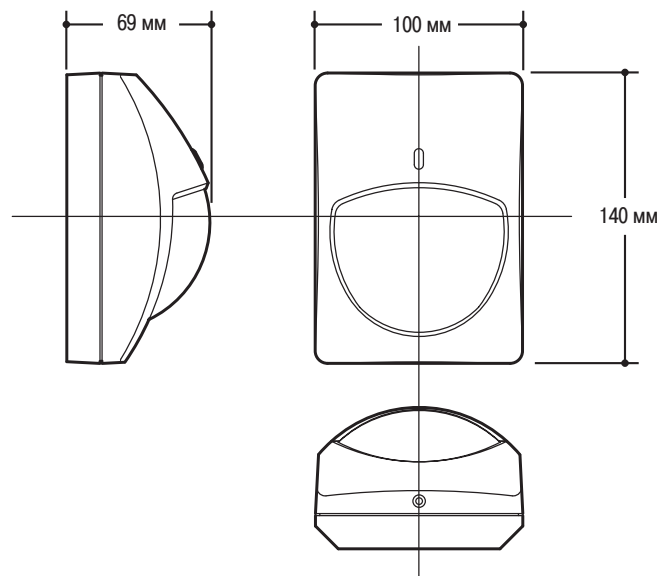

* Спецификация и дизайн могут быть изменены без предварительного уведомления.

