

БЕСПРОВОДНОЙ АКТИВНЫЙ ИЗВЕЩАТЕЛЬ

СЕРИЯ Smart Line™

ОСОБЕННОСТИ

- Питание от батарей:
 - срок службы батарей : передатчик: 4 года (2 шт.); приемник: 5 лет (2 шт.) (при использовании батарей типа LSH20 (3,6 В; 13 А·ч))
 - установка до 8 батарей (4 шт. для передатчика, 4 шт. для приемника; при нормальной эксплуатации требуется по 2 шт.)
 - энергосберегающий режим работы
 - периодическая передача данных
 - крепление, позволяющее установить несколько беспроводных передатчиков
- Высокоточная 4-лучевая оптическая система
- Современный дизайн:
 - компактный корпус
 - легкое оптическое выравнивание
 - степень защиты IP65
- Выбор несущей частоты луча (только для модели SL-350QFR)
- Видеоискатель с 2-кратным увеличением
- Настройка времени прерывания лучей
- Система погодной дисквалификации (D.Q.)
- Тампер
- Светодиодный индикатор, позволяющий легко осуществить выравнивание
- Опции (см. стр. 12): ABC-4, BC-4, VCU-4, PSC-4, SBU-4, ВАU-4, ЕС-4



СОДЕРЖАНИЕ

1	ВВЕДЕНИЕ	
1-1	ПЕРЕД НАЧАЛОМ ЭКСПЛУАТАЦИИ	1
1-2	МЕРЫ ПРЕДОСТОРОЖНОСТИ	2
1-3	ОБЩИЙ ВИД ИЗДЕЛИЯ	2
2	ВВОД В ЭКСПЛУАТАЦИЮ	
2-1	БАТАРЕИ	2
2-2	БЕСПРОВОДНОЙ ПЕРЕДАТЧИК	2
3	МОНТАЖ	
3-1	ПОДГОТОВКА	3
3-2	УСТАНОВКА НА СТЕНУ	3
3-3	УСТАНОВКА НА СТОЛБ	5
3-4	УСТАНОВКА НА БАШНЮ	6
3-5	ЧАСТНЫЙ СЛУЧАЙ УСТАНОВКИ	6
3-6	ПОДКЛЮЧЕНИЕ ПРОВОДОВ	7
4	НАСТРОЙКА	
4-1	РЕЖИМ РАБОТЫ	8
4-2	ОПТИЧЕСКОЕ ВЫРАВНИВАНИЕ	9
4-3	ДОПОЛНИТЕЛЬНЫЕ НАСТРОЙКИ	10
5	ПРОВЕРКА	
5-1	СВЕТОДИОДНАЯ ИНДИКАЦИЯ	10
5-2	ПРОВЕРКА	10
6	ПЕРЕЧЕНЬ НЕИСПРАВНОСТЕЙ	
6-1	ПЕРЕЧЕНЬ НЕИСПРАВНОСТЕЙ	11
7	ГАБАРИТНЫЕ РАЗМЕРЫ	
7-1	ГАБАРИТНЫЕ РАЗМЕРЫ	11
8	ТЕХНИЧЕСКИЕ ХАРАКТЕРИСТИКИ	
8-1	ТЕХНИЧЕСКИЕ ХАРАКТЕРИСТИКИ	11
9	ОПЦИИ	
9-1	ОПЦИИ	12

1 ВВЕДЕНИЕ

1-1 ПЕРЕД НАЧАЛОМ ЭКСПЛУАТАЦИИ

- Перед вводом изделия в эксплуатацию внимательно ознакомьтесь с настоящим руководством.
- Сохраните настоящее руководство по эксплуатации для последующего обращения.
- В настоящем руководстве по эксплуатации используются следующие знаки, отображающие рекомендации по корректному использованию изделия, а также предупреждающие о возможности нанесения вреда обслуживающему персоналу, либо повреждению изделия.

 ПРЕДОСТЕРЕЖЕНИЕ	Несоблюдение указаний, обозначенных данным знаком, и неправильное обращение с изделием может нанести тяжкий вред здоровью.
 ВНИМАНИЕ	Несоблюдение указаний, обозначенных данным знаком, и неправильное обращение с изделием может нанести вред здоровью и/или повредить изделие.

 Данный знак обозначает запрет. Запрещаемое действие обозначается символом, размещаемым внутри, либо вокруг знака.

 Данный знак обозначает обязательные действия, либо указания.

 ПРЕДОСТЕРЕЖЕНИЕ	
Используйте изделие только по прямому назначению: для обнаружения движущихся объектов - людей или транспортных средств. Во избежание несчастного случая не используйте изделие для активации жалюзи и т.д. 	
Не прикасайтесь влажными руками к изделию или источнику питания (не дотрагивайтесь до изделия во время дождя и т.д.). Это может послужить причиной поражения эл. током.  	
Не пытайтесь разобрать, либо отремонтировать изделие. Это может послужить причиной возникновения пожара, либо повреждения изделия. 	
Не используйте батареи с различным уровнем заряда (например, новые и бывшие в употреблении батареи). Пренебрежение данным условием может послужить причиной взрыва, утечки электролита, выделения токсичных веществ или иных опасных для здоровья последствий. 	
[Эксплуатация батарей] Не перезаряжайте батареи, не подвергайте их короткому замыканию, не разбирайте и не подвергайте воздействию температуры свыше 100 °С. Не подвергайте батареи воздействию огня или воды. Не производите подключение припаиванием непосредственно к батарее. Пренебрежение данными условиями может послужить причиной пожара или взрыва. 	
 ВНИМАНИЕ	
Не производите подключение припаиванием непосредственно к батарее. 	
Не подвергайте изделие воздействию напора воды. Попадание воды внутрь изделия может послужить причиной его неисправности. 	
Периодически изделие следует подвергать проверке и производить очистку. При обнаружении неисправности обратитесь к квалифицированным техническим специалистам. 	

1-2 МЕРЫ ПРЕДОСТОРОЖНОСТИ

Не устанавливайте извещатель на неустойчивой поверхности.

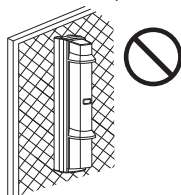

Не устанавливайте столб в неустойчивом положении.

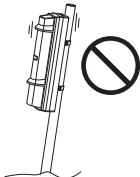

Не устанавливайте извещатель в местах, где посторонние предметы (например, листва деревьев) могут перекрывать луч.

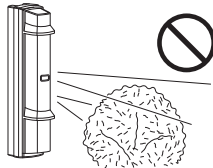

Не устанавливайте приемник в местах, подверженных воздействию прямых солнечных лучей.

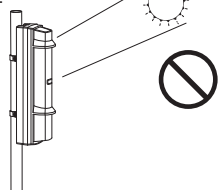

Не допускайте попадания на приемник инфракрасного луча другого извещателя.

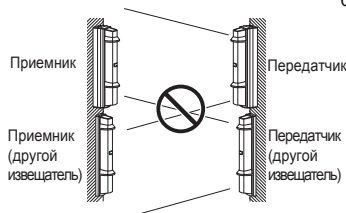

Устанавливайте извещатель на высоте, на которой объект может быть выявлен безошибочно.

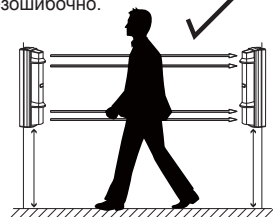

Для монтажа извещателя должен использоваться столб диаметром от 34 до 48 мм.

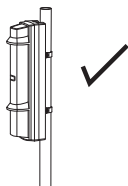

Устанавливайте извещатель на расстоянии не менее 1 м от стены или ограждения, параллельного лучу.

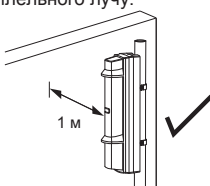

- Данный знак обозначает запрет.
- Данный знак обозначает рекомендации.

1-3 ОБЩИЙ ВИД ИЗДЕЛИЯ

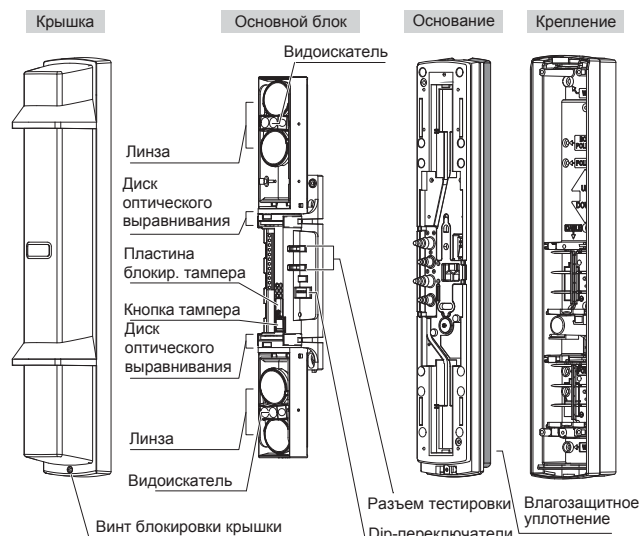

⚠ ВНИМАНИЕ

При установке извещателя убедитесь в наличии основания, крепления и влагозащитного уплотнения. При отсутствии уплотнения степень защиты (IP) может снизиться.



Принадлежности >>

4×20 винт самонарезающий для монтажа на стену (с резиновой шайбой): 12



Клейкая лента: 2 компл.

M4×30 винт для монтажа на столб (с резиновой шайбой): 8

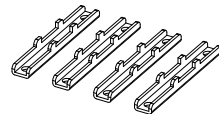

Крепление для столба (с двухсторонней лентой): 4



Провод: 3



U-образные крепления: 4

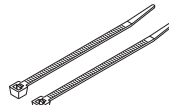

Хомут: 2

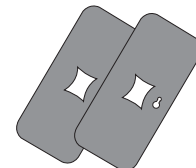

Пластина: 2 (прикреплены к крышке)

2 ВВОД В ЭКСПЛУАТАЦИЮ

2-1 БАТАРЕИ

Рекомендованный тип батарей: LSH20

2-2 БЕСПРОВОДНОЙ ПЕРЕДАТЧИК

Используйте два беспроводных передатчика для каждого приемника и передатчика извещателей. При использовании беспроводных передатчиков с двумя входами, используйте один беспроводной передатчик для каждого приемника и передатчика извещателей.

На рисунке, приведенном ниже, указаны габаритные размеры корпуса, включающего в себя беспроводной передатчик.

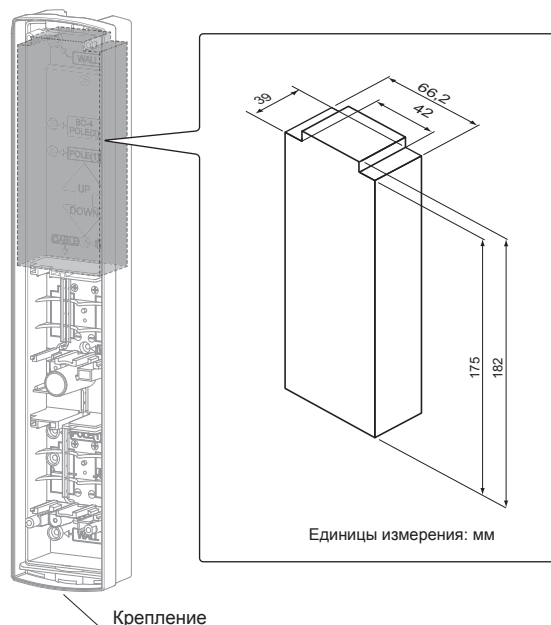

Примечание >>

Убедитесь, что тревожный выход и выход низкого заряда батареи подключены.

Для подключения тампера используйте беспроводной передатчик не менее, чем с тремя входами.

3 МОНТАЖ

3-1 ПОДГОТОВКА

1 Снимите крышку извещателя.

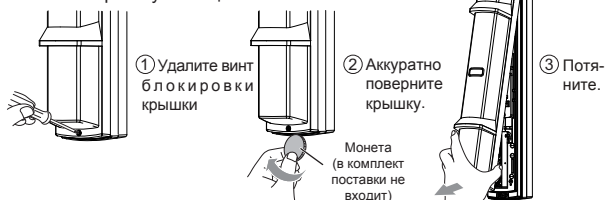

2 Отсоедините основной блок от основания.

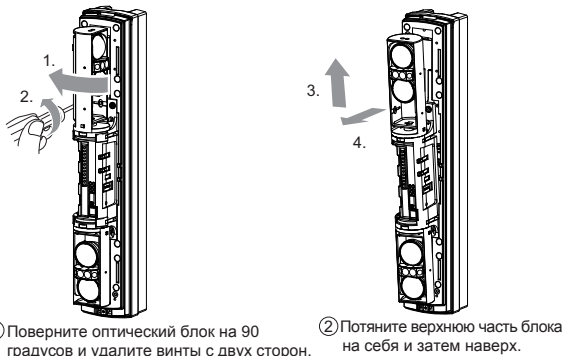

⚠ ВНИМАНИЕ

Не подвергайте основной блок воздействию прямых солнечных лучей. Это может послужить причиной неисправности изделия.

3 Отсоедините основание от крепления.

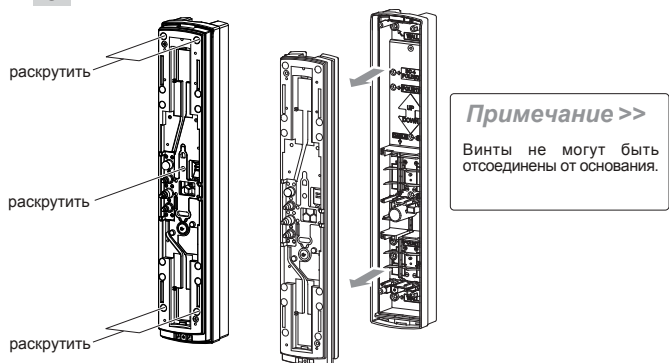

⚠ ВНИМАНИЕ

При удалении влагозащитного уплотнения убедитесь, прежде, чем монтировать изделие, что уплотнение было установлено обратно. При отсутствии уплотнения степень защиты (IP) изделия может снизиться.

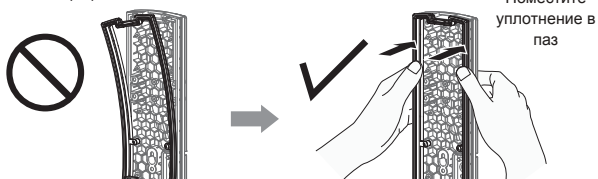

3-2 УСТАНОВКА НА СТЕНУ

1 Прорежьте монтажные отверстия (x6) при помощи отвертки или иного подходящего инструмента (как показано на рисунке).



2 Смонтируйте крепление на стене.

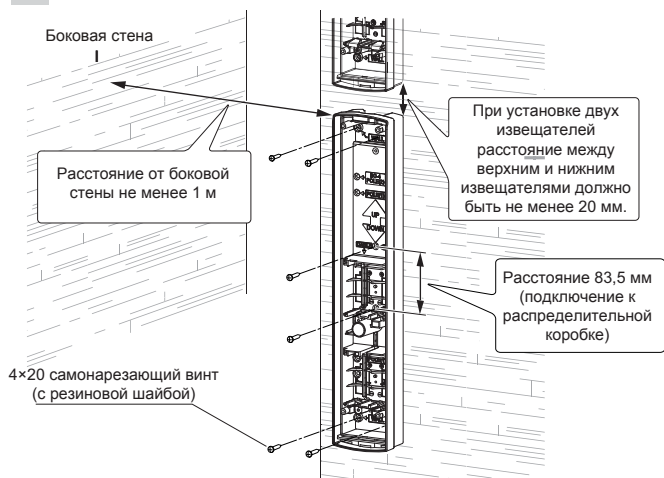

3 Закрепите беспроводные передатчики при помощи клейкой ленты.

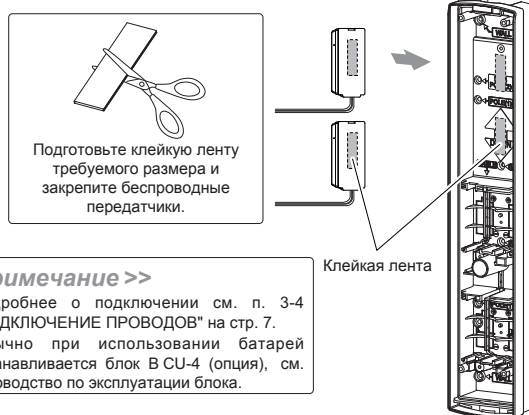

4 Установите 2 (либо 4) батареи.

Примечание >>

Срок службы батарей:
-передатчик: 4 года (2 шт.); приемник: 5 лет (2 шт.)
(при использовании батарей типа LSH20 (3,6 В; 13 Ач))
Установка до 8 батарей (по 4 шт. для передатчика и приемника)

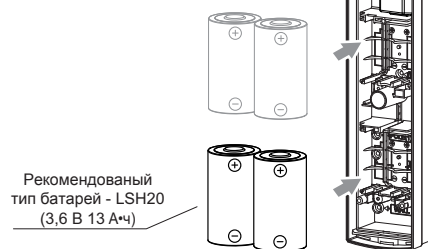

Примечание >>

При использовании батарей, отличных от рекомендованных, срок службы может быть меньшим. В данном случае установите 4 батареи.

⚠ ПРЕДОСТЕРЕЖЕНИЕ

Не используйте батареи с различным уровнем заряда (например, новые и бывшие в употреблении батареи).

Пренебрежение данным условием может послужить причиной взрыва, утечки электролита, выделения токсичных веществ или иных опасных для здоровья последствий.

⚠ ВНИМАНИЕ

Извлеките ВСЕ батареи прежде, чем устанавливать новые. В случае, если данное условие не выполнено, индикатор пониженного заряда батареи будет продолжать мигать.

- 5 Разместите провода так, чтобы они не оказались зажаты между креплением и основанием.

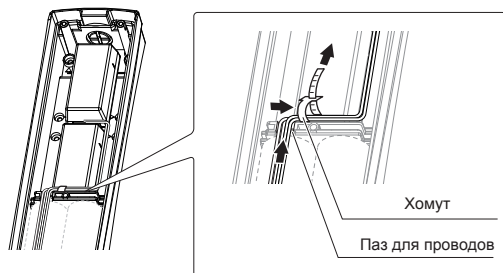

- 6 Протяните провода через отверстия в основании и закрепите основание на креплении.

ВНИМАНИЕ
Усилие затяжки винтов должно быть в диапазоне 1,0 - 1,5 Н·м. Несоблюдение данных условий может повлечь за собой нарушение в работе таппера.

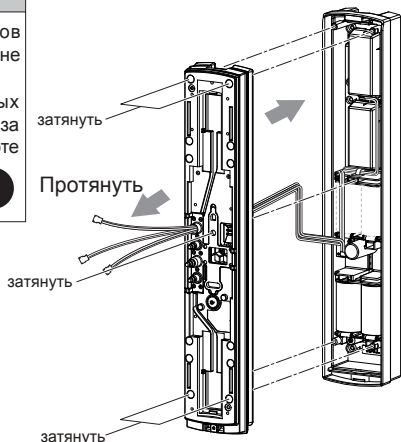

ВНИМАНИЕ
Избегайте попадания кабеля между основанием и креплением. При удалении влагозащитного уплотнения убедитесь, прежде, чем монтировать изделие, что уплотнение было установлено обратно. При отсутствии уплотнения степень защиты (IP) изделия может снизиться.

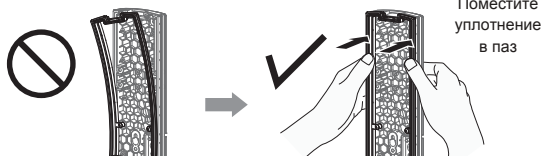

- 7 Закрепите основной блок.

- ① Установите нижнюю часть основного блока как показано на рисунке и надавите на верхнюю часть.

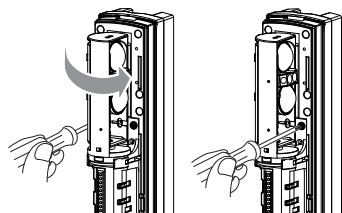
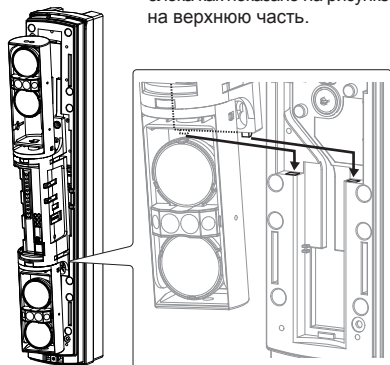

- ② Поверните оптический блок на 90 градусов и зафиксируйте винтами (с двух сторон).

- 8 Подключите провода и завершите установку и выравнивание (см. стр 8, 9).

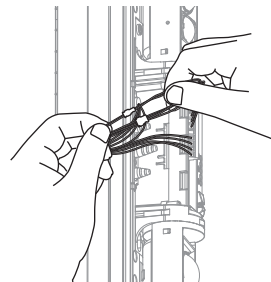

Примечание >>

Подробнее о подключении см. п. 3-4 "ПОДКЛЮЧЕНИЕ ПРОВОДОВ" на стр. 7.

- 9 Закройте крышку.

- ① Закрепите верхнюю часть как показано на рисунке.

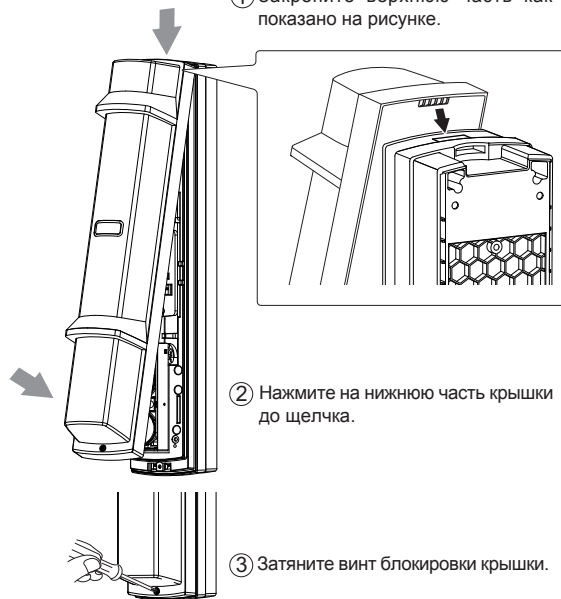

- ② Нажмите на нижнюю часть крышки до щелчка.

- ③ Затяните винт блокировки крышки.

Примечание >>

Разместите провода таким образом, чтобы они не оказались зажаты между основным блоком и крышкой.

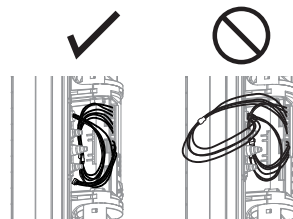

Нажмите на середину крышки так, чтобы оранжевая наклейка была закрыта.

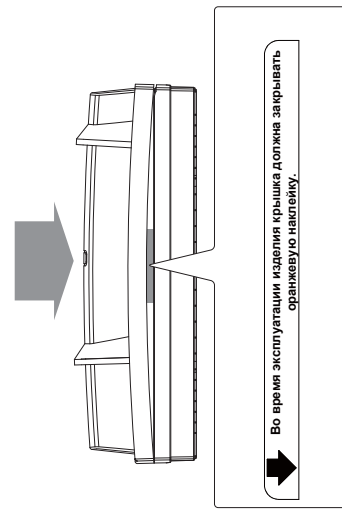

ВНИМАНИЕ

Не прикасайтесь к оптическому блоку при установке крышки. В противном случае, возможны нарушения в работе извещателя вследствие смещения оптической оси и необходимость перенастройки.



3-3 УСТАНОВКА НА СТОЛБ

Установка одного извещателя

- 1 Прodelайте монтажные отверстия (x4) при помощи отвертки или иного подходящего инструмента (как показано на рисунке).

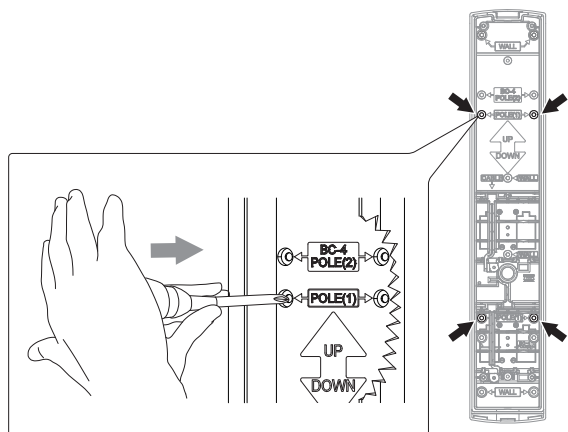

Примечание >>

При установке одного извещателя на столб используйте внутреннюю пару монтажных отверстий. Монтажные отверстия обозначены "POLE(1)".



ВНИМАНИЕ

В случае, если вы проделали ненужные монтажные отверстия, убедитесь, что они закрыты. В противном случае, возможна неисправность изделия и снижение степени защиты.

- 2 Смонтируйте крепление на столбе.

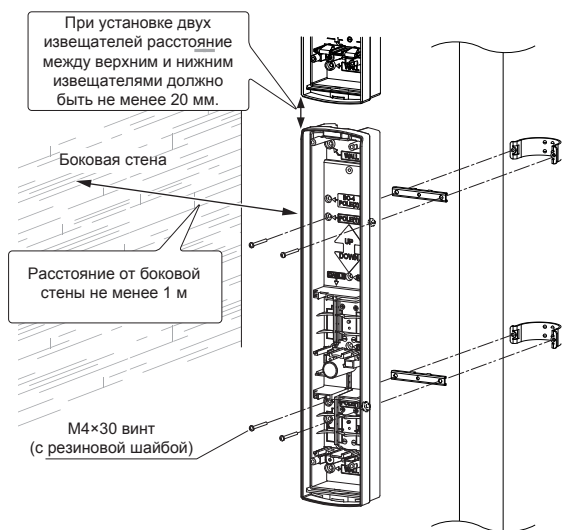

Примечание >>

Временно зафиксируйте крепление на задней стенке крепления извещателя при помощи двусторонней клейкой ленты.

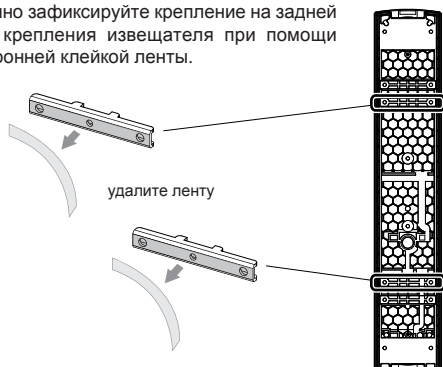

Примечание >>

Крепления для столба с двухсторонней клейкой лентой в сочетании с U-образными креплениями позволяют легко закрепить извещатель на столбе.

- 3 Выполните п.п. 3 - 9, указанные для крепления на стену на стр. 3 и 4.

Установка двух извещателей в противоположных направлениях

- 1 Прodelайте монтажные отверстия (x4) при помощи отвертки или иного подходящего инструмента (как показано на рисунке).

Примечание >>

Выберите различные пары монтажных отверстий. Пары монтажных отверстий обозначены "POLE(1)" и "POLE(2)".

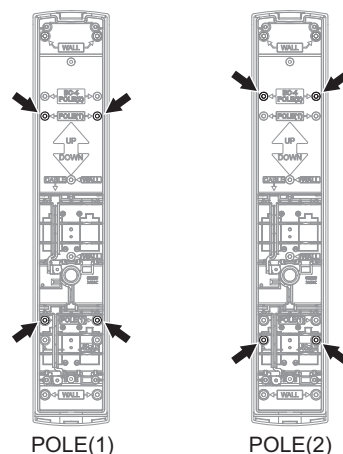

- 2 Смонтируйте крепления на столбе.

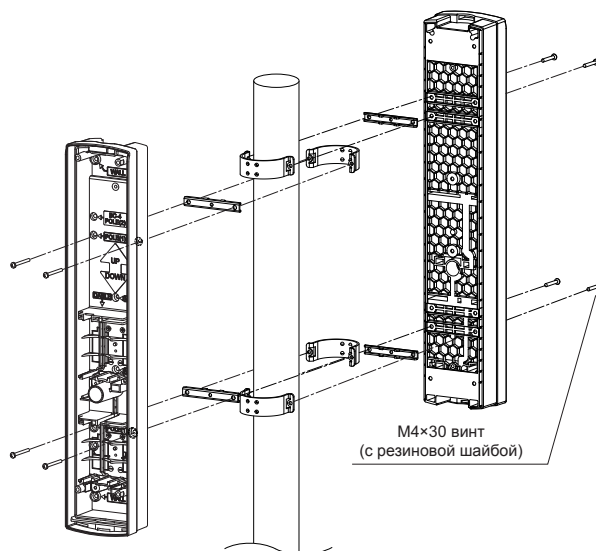

Примечание >>

Крепления для столба с двухсторонней клейкой лентой в сочетании с U-образными креплениями позволяют легко закрепить извещатель на столбе. См. п. 2 для установки одного извещателя.

- 3 Выполните п.п. 3 - 9, указанные для крепления на стену на стр. 3 и 4.

3-4 УСТАНОВКА НА БАШНЮ

Установка извещателя на башню для извещателей

1 Определите способ монтажа в соответствии с типом башни.

Способ монтажа	Основной блок	Основной блок + Основание	Основной блок + Основание + Крепление
Положение тампера	Положение тампера	Положение тампера	
Положение тампера			
ВНИМАНИЕ	Установите тампер в положении, указанном на рисунках. Пренебрежение данным условием может послужить причиной неисправности тампера.		

2 При установке извещателя без крышки закройте кнопку тампера пластиной как на передатчике, так и на приемнике.

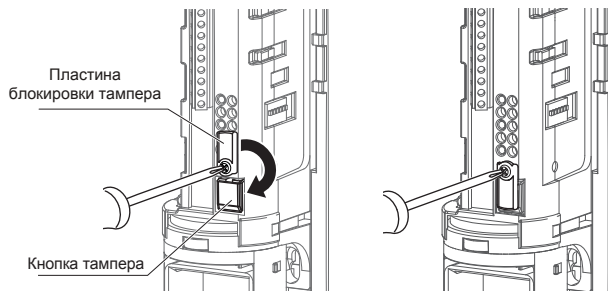

① Раскрутите винт и поверните пластину блокировки тампера.

② Закройте кнопку тампера и затяните винт.

ВНИМАНИЕ

При закрытой кнопке тампера изменение положения переключателей невозможно. Откройте кнопку тампера прежде, чем осуществить выбор режима при помощи переключателей.

По завершении настройки убедитесь, что кнопка тампера закрыта и все светодиодные индикаторы выключены. В случае, если кнопка тампера не закрыта - индикаторы горят, что приводит к большему энергопотреблению.

При закрытой кнопке тампера разъем тестировки отключен.

При закрытой кнопке тампера выравнивание извещателя невозможно. Завершите выравнивание извещателя прежде, чем закрыть кнопку тампера.

Установка извещателя отдельно от крепления

1 Снимите влагозащитное уплотнение.

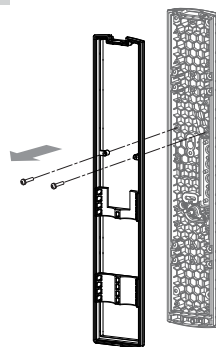

Примечание >>

Удалите два винта, фиксирующих влагозащитное уплотнение.

2 При помощи плоскогубцев удалите заглушки на основании блока.

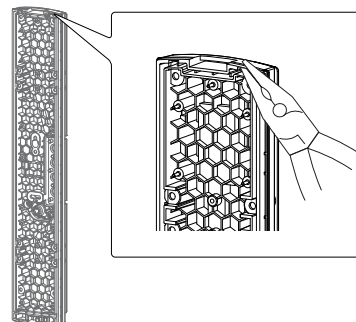

3 Смонтируйте крепление и основной блок.

Примечание >>

При установке крепления и основного блока используйте провод ЕС-4 (опция).

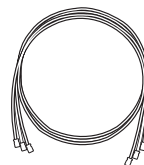

Провод ЕС-4

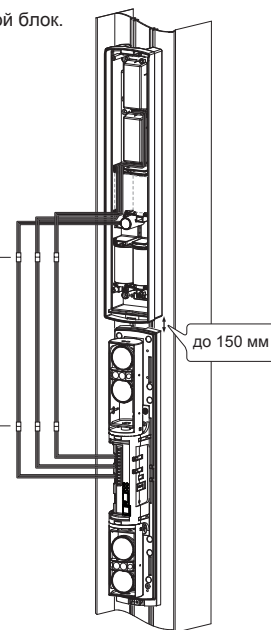

3-5 ЧАСТНЫЙ СЛУЧАЙ УСТАНОВКИ

1 Избегайте установки приемника и передатчика под углом друг к другу.

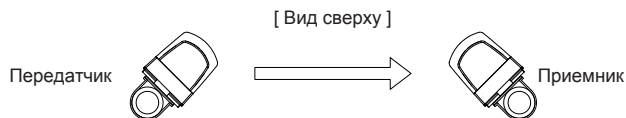

2 В случае, если установка осуществляется данным образом, дальность действия извещателя равна половине номинального значения (в силу ослабления луча при прохождении через угол крышки).

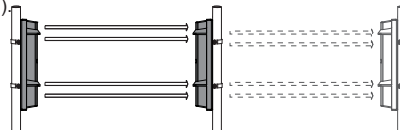

Пример: для модели SL-200QN 60 м → 30 м

3-6 ПОДКЛЮЧЕНИЕ ПРОВОДОВ

Изделие укомплектовано проводами, исходя из предположения, что оно используется вместе с беспроводными передатчиками (Н.З).

Подключите кабели крепления к соответствующим разъемам беспроводного передатчика (желтый/желто-белый, зеленый/зелено-белый, черный/черно-белый).

Приемник



Основной блок

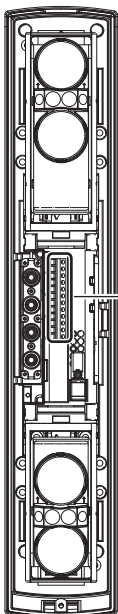

Крепление

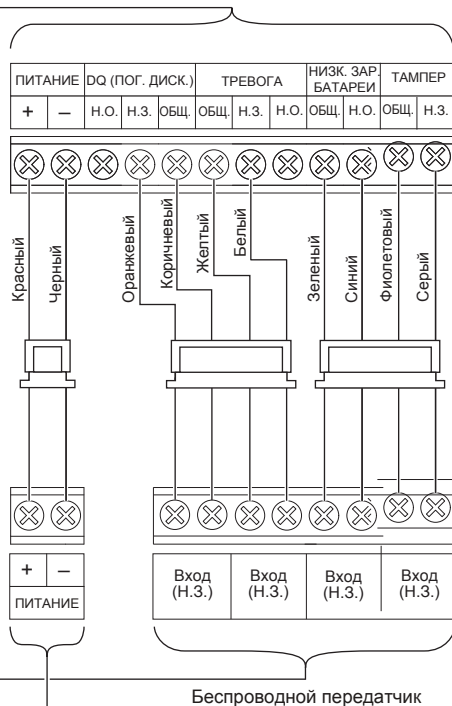
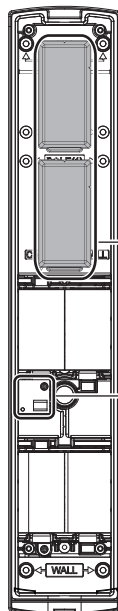

Примечание >>

Схема подключений приведена для случая, когда применяются два беспроводных передатчика и один из них оснащен двумя выходами.

Передатчик

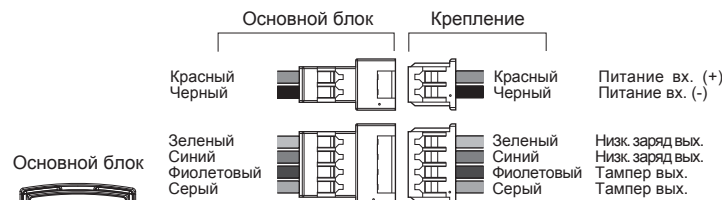

Основной блок

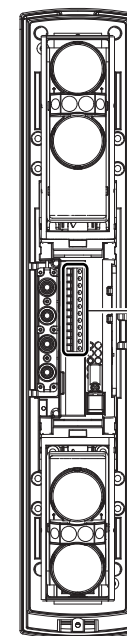

Крепление

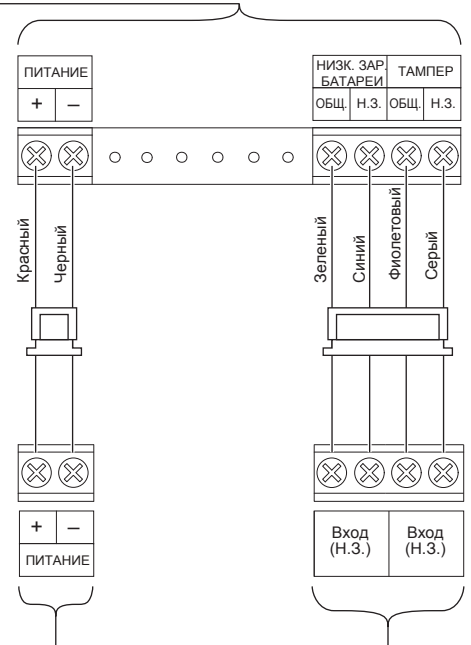
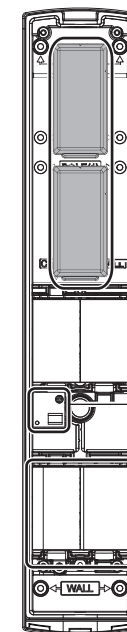

⚠ ПРЕДОСТЕРЕЖЕНИЕ

При использовании блока ВСУ-4 (опция) ознакомьтесь с руководством по эксплуатации на блок.

Не помещайте батареи в беспроводной передатчик. Это может послужить причиной возникновения пожара или взрыва.

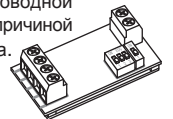

Примечание >>

В случае, если требуется контролировать все выходные сигналы независимо друг от друга, применяйте беспроводные передатчики, оснащенные 4 входами, либо используйте два беспроводных передатчика с 2 входами в каждом.

В случае, если беспроводной передатчик оснащен только Н.О. выходом, выходы низкого заряда батареи и тампера не используются. Переключатели 4 входа годной дисквалификации D.Q. и тревожного выхода должны быть установлены в положение Н.О.

В случае, если необходимо использовать выход D . Q., используйте клеммы совместно с тревожным выходом, выходом низкого заряда батареи или тампера. Схемы подключения см. в п. 4-3 на стр. 10.

Питание между креплением и беспроводным передатчиком распределяется при помощи блока ВСУ-4 (опция).

4 НАСТРОЙКА

4-1 РЕЖИМ РАБОТЫ

1 DIP-переключатели

Приемник

- Настройка канала несущей частоты луча (4 канала)
- Настройка энергосберегающего режима
- Настройка периодической передачи данных
- Настройка времени прерывания луча (1)
- Настройка времени прерывания луча (2)

ПОЛОЖЕНИЕ	ON (ВКЛ.)	1	2	3	4	5	6
SL-350QFR	1	2	3	4	5	6	
SL-350QNR	-	-	1	2	3	4	

Передатчик

- Настройка канала несущей частоты луча (4 канала)
- Настройка энергосберегающего режима
- Настройка периодической передачи данных

ПОЛОЖЕНИЕ	ON (ВКЛ.)	1	2	3	4
SL-350QFR	1	2	3	4	
SL-350QNR	-	-	1	2	

2 Настройка канала несущей частоты луча (только для SL-350QFR)

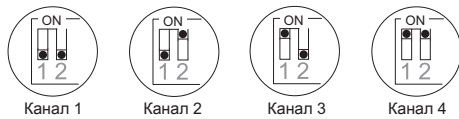

Настройка канала несущей частоты осуществляется во избежание ложных срабатываний, которые могут произойти при установке нескольких извещателей на дальних расстояниях, либо при пересечении лучей.

Для выбора канала несущей частоты используйте соответствующие переключатели.

Убедитесь, что приемник и передатчик, установленные друг напротив друга, настроены на один канал.

Размещение более, чем двух извещателей в одном направлении не допускается.

Примечание >>

При двойной установке извещателей в одном направлении (см. рисунок ниже) всегда устанавливайте два разных канала.

Например, верхний блок настроен на канал 1, в то время как нижний - на канал 3 (также могут быть использованы каналы 2 и 4).

а) Настройка при двойной установке

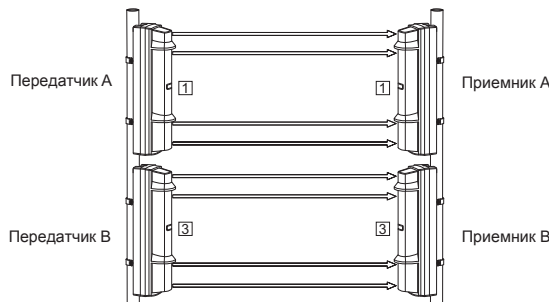

Поскольку приемника В может достигать луч передатчика А, произведите настройку извещателей как указано на рисунке выше (цифра обозначает номер канала).

б) Настройка при установке на дальних расстояниях



Поскольку приемника С может достигать луч передатчика А, произведите настройку извещателей как указано на рисунке выше.

в) Настройка при двойной установке на дальних расстояниях

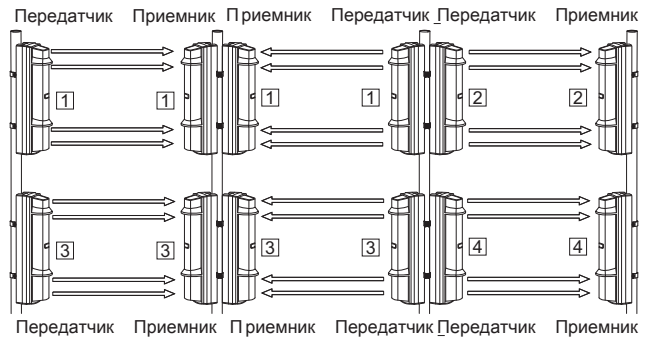

Размещение более, чем двух извещателей в одном направлении не допускается.

г) Настройка при установке по периметру

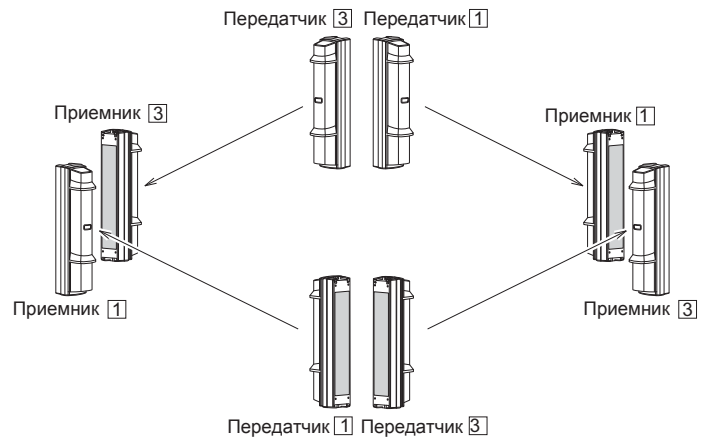

д) Настройка при двойной установке по периметру

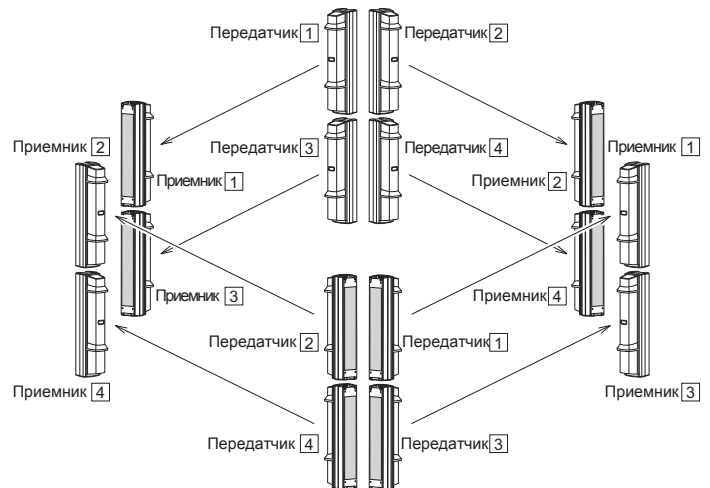

⚠ ПРЕДОСТЕРЕЖЕНИЕ

Не пытайтесь установить изделие совместно с каким-либо другим извещателем. Это может послужить причиной неисправности, либо отсутствия срабатывания извещателя. Попадание на приемник луча от проводного извещателя может привести к ложным срабатываниям.

В случае, если Вы устанавливаете беспроводной и проводной извещатели Optex рядом, убедитесь, что проводной извещатель не оказывает влияния на приемник беспроводного извещателя, во избежание ложных срабатываний.

4-2 ОПТИЧЕСКОЕ ВЫРАВНИВАНИЕ

Оптическое выравнивание - важная операция, повышающая степень надежности изделия. После выполнения действий 1 - 5, описанных ниже, убедитесь, при помощи разъема тестировки, что достигнуто максимальное напряжение.

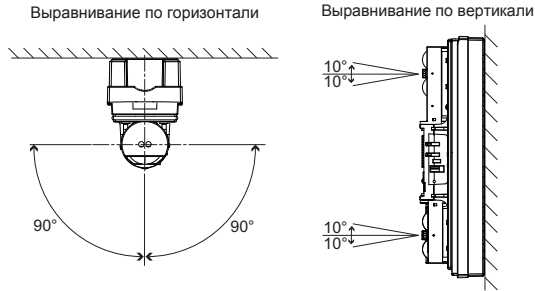

1 Произведите грубое выравнивание по горизонтали.

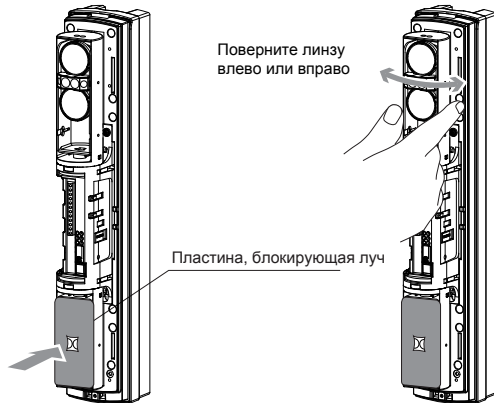

Примечание >>

Поместите пластину, блокирующую луч, на нижний блок и затем приступайте к выравниванию верхнего блока.

Пластина закрепляется на задней стенке крышки. Закрепите пластину на крышке по окончании выравнивания.



2 Произведите точное выравнивание по горизонтали и по вертикали, используя видоискатель и диск для выравнивания.

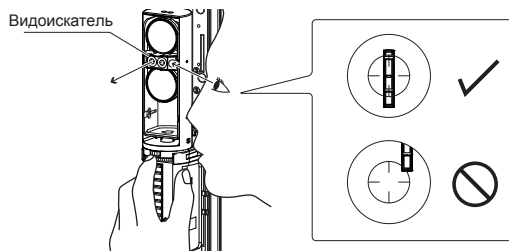

Примечание >>

< Рекомендации по использованию видоискателя >



Примечание >>

Произведите точную настройку выравнивания по горизонтали и по вертикали согласно рекомендациям, приведенным ниже.

Поверните маленький диск для выравнивания по горизонтали.

Поверните большой диск для выравнивания по вертикали:
- по часовой стрелке: выше;
- против часовой стрелки: ниже.

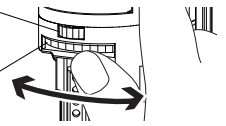

⚠ ПРЕДОСТЕРЕЖЕНИЕ

Не смотрите на яркие источники света через видоискатель.

⚠ ВНИМАНИЕ

Не прикасайтесь к линзе при оптическом выравнивании.

3 После выравнивания при помощи видоискателя произведите детальную настройку при помощи вольтметра. Настройте вольтметр на диапазон от 5 до 10 В постоянного тока. После проверки уровня приема при помощи индикатора уровня убедитесь, что выравнивание произведено точно как на передатчике, так и на приемнике. Вольтметр, подключенный к разъему тестировки, должен показывать напряжение на уровне "Excellent" (отличный).

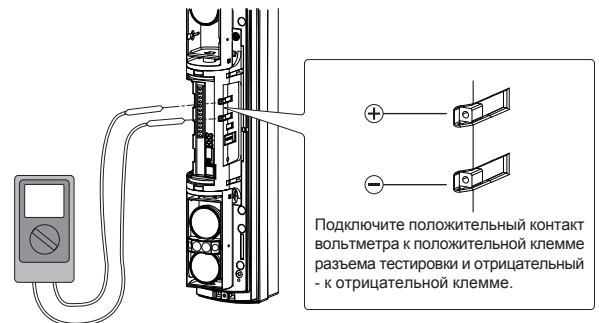

4 Произведите выравнивание по горизонтали и по вертикали путем контроля индикатора тревоги на соответствующем приемнике.

Приемник



Индикатор уровня	Луч пересечен	Луч достигает приемника		
	ВКЛ. (красн.)	Частое мигание	Редкое мигание	ВЫКЛ.
Настройка	Требуется перенастройка	Удовл.	Хор.	Отл.
Напряжение на разъеме тестировки	0 В	▷	1,0 В ▷ 2,4 В ▷	2,8 В ▷

⚠ ВНИМАНИЕ

Светодиодный индикатор тревоги - вспомогательный инструмент, обеспечивающий легкую настройку. Убедитесь, что выравнивание произведено точно и напряжение на разъеме тестировки достигает максимального значения.

Индикатор уровня применяется только для грубой настройки. Для точного выравнивания всегда контролируйте напряжение на разъеме тестировки.

5 Выполните действия 1 - 4 для нижнего блока.

4-3 ДОПОЛНИТЕЛЬНЫЕ НАСТРОЙКИ

1 НАСТРОЙКА ВРЕМЕНИ ПРЕРЫВАНИЯ ЛУЧА

Значение по умолчанию - 50 мс. В зависимости от предполагаемой скорости перемещения объекта выберите один из четырех режимов. Режим устанавливается при помощи dip-переключателей на приемнике.

ПОЛОЖЕНИЕ	ON (Вкл.)						ON (Вкл.)						ON (Вкл.)						ON (Вкл.)					
	1	2	3	4	5	6	1	2	3	4	5	6	1	2	3	4	5	6	1	2	3	4	5	6
SL-350QFR	1	2	3	4	5	6	1	2	3	4	5	6	1	2	3	4	5	6	1	2	3	4	5	6
SL-350QNR	-	-	1	2	3	4	-	-	1	2	3	4	-	-	1	2	3	4	-	-	1	2	3	4

Время прерывания	Быстрый бег (50 мс)	Медленный бег (100 мс)	Ходьба (250 мс)	Медленное перемещение (500 мс)

2 НАСТРОЙКА ЭНЕРГОСБЕРЕГАЮЩЕГО РЕЖИМА

Время появления тревожного сигнала ограничено 2 минутами. Даже в случае, если в течение данного времени непрерывно возникают тревожные события, тревожный сигнал появится только один раз.

	Приемник						Передатчик			
ON (Вкл.)	1	2	3	4	5	6	1	2	3	4
OFF (Выкл.)	1	2	3	4	5	6	1	2	3	4
SL-350QFR	1	2	3	4	5	6	1	2	3	4
SL-350QNR	-	-	1	2	3	4	-	-	1	2

- Тревога: 1 раз в 2 мин
- Погодн. дисквалиф.: 1 раз в 2 мин
- Низк. заряд батареи: 1 раз в 15 мин

ВНИМАНИЕ

Извлеките ВСЕ батареи прежде, чем устанавливать новые. В случае, если данное условие не выполнено, индикатор пониженного заряда батареи будет продолжать мигать.

3 ПЕРИОДИЧЕСКАЯ ПЕРЕДАЧА ДАННЫХ

В случае беспроводной конфигурации извещателя, не способной определить продолжается ли тревожное событие, включите функцию периодической передачи данных. Беспроводной передатчик будет передавать информацию о тревожных событиях в заданные промежутки времени.

	Приемник						Передатчик			
ON (Вкл.)	1	2	3	4	5	6	1	2	3	4
OFF (Выкл.)	1	2	3	4	5	6	1	2	3	4
SL-350QFR	1	2	3	4	5	6	1	2	3	4
SL-350QNR	-	-	1	2	3	4	-	-	1	2

- Тревога: 1 раз в 1 мин
- Погодн. дисквалиф.: 1 раз в 1 мин
- Низк. заряд батареи: 1 раз в 5 мин

4 D.Q. (ПОГОДНАЯ ДИСКВАЛИФИКАЦИЯ)

В случае, если при дожде, снеге или сильном тумане мощность сигнала в течение более 20 с ниже требуемого уровня, будет сформирован сигнал ошибки (D.Q.).

< Принцип работы >

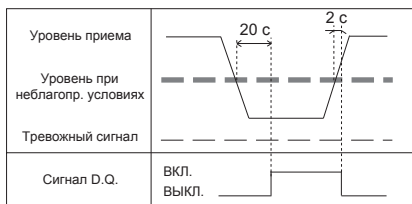

< Схемы подключения >

Раздельные выходы D.Q. и ТРЕВОГА

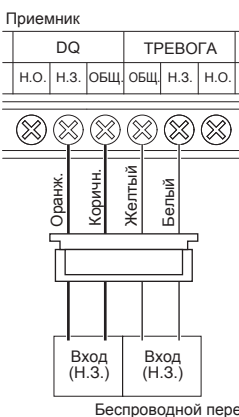

Отмена сигнала ТРЕВОГА при неблагоприятных погодных условиях

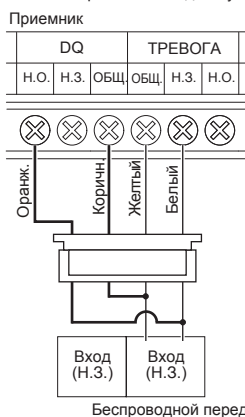

ВНИМАНИЕ

Для данной схемы выход низкого заряда батареи - Н.О., выход тревоги - Н.З. Убедитесь, что для данного подключения выбран Н.О. беспроводной передатчик.

Отключите энергосберегающий режим и функцию периодической передачи данных при выборе данной схемы.

5 ПРОВЕРКА

5-1 СВЕТОДИОДНАЯ ИНДИКАЦИЯ



	Обнаружение (луч пересечен)	Нормальный режим	Низкий заряд батареи
ТРЕВОГА (Приемник)	ВКЛ.	ВЫКЛ.	—
ПИТАНИЕ (Передатчик)	ВКЛ.	ВКЛ.	—
НИЗКИЙ ЗАРЯД (Приемн. и передат.)	—	—	МИГАЕТ

5-2 ПРОВЕРКА

Произведите проверку работы извещателя по окончании установки.

1 Отключите энергосберегающий режим (см. п. 4-3).

2 Убедитесь, что индикатор тревоги отключен. В случае, если индикатор горит даже при отсутствии пересечения луча, произведите оптическое выравнивание повторно.



3 Убедитесь, что индикаторы низкого заряда батареи на передатчике и на приемнике отключены. В случае, если индикаторы мигают, установите новые батареи.

4 Произведите контрольные проходы и проверку срабатывания индикатора тревоги на приемнике при пересечении луча.

Проходы (с целью блокирования луча) производите в следующих зонах:

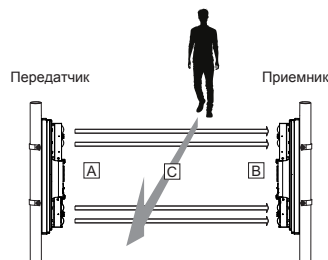

- A. Непосредственно перед передатчиком
- B. Непосредственно перед приемником
- C. Посередине между приемником и передатчиком

Извещатель установлен корректно при срабатывании индикатора тревоги во всех трех случаях.

ВНИМАНИЕ

Для обеспечения энергосбережения выполните проверку работы извещателя прежде, чем проверить следующие позиции:

- (1) При установке извещателя на стене или столбе убедитесь, что крышка надежно закреплена.
- (2) При установке извещателя на башне убедитесь, что втулка тампера надежно закреплена в основном блоке (см. стр. 6 "ВНИМАНИЕ").

6 ПЕРЕЧЕНЬ НЕИСПРАВНОСТЕЙ

6-1 ПЕРЕЧЕНЬ НЕИСПРАВНОСТЕЙ

НЕИСПРАВНОСТЬ	ВОЗМОЖНАЯ ПРИЧИНА	СПОСОБ УСТРАНЕНИЯ
Светодиодные индикаторы не горят	Несоответствие полярности батареи	Проверьте полярность батареи.
Индикатор низкого заряда батареи мигает, даже если батареи установлены	Несоответствие полярности батареи	Проверьте полярность батареи.
Отсутствие тревожного сигнала	Отражение от пола или стены	Направьте лучи в сторону от стены или пола.
	Луч не был пересечен	Заблокируйте все четыре луча
Тревожный сигнал формируется непрерывно	Различные каналы приемника и передатчика	Установите одинаковый канал на приемнике и передатчике.
	Установка нескольких извещателей (двойная или на дальних расстояниях)	Установите каналы 1-3, 2-4 или 1-4.
	Оптическое выравнивание выполнено не точно	См. п. 4-2 "ОПТИЧЕСКОЕ ВЫРАВНИВАНИЕ" на стр. 9.
Батареи быстро разряжаются	Кнопка тампера установлена некорректно	Проверьте установку крышки или пластины блокир. тампера
Снег, сильный дождь вызывают ложные срабатывания	Оптическое выравнивание выполнено не точно	См. п. 4-2 "ОПТИЧЕСКОЕ ВЫРАВНИВАНИЕ" на стр. 9. Выполните перенастройку.
Неисправность выхода	Некорректное подключение проводов	Проверьте и исправьте подключение.
Тампер не срабатывает	Винты между основанием и креплением не затянуты	Затяните винты.
	Влагозащитное уплотнение на креплении сместилось	Снимите основание с крепления, установите уплотнение в требуемое положение.

7 ГАБАРИТНЫЕ РАЗМЕРЫ

7-1 ГАБАРИТНЫЕ РАЗМЕРЫ

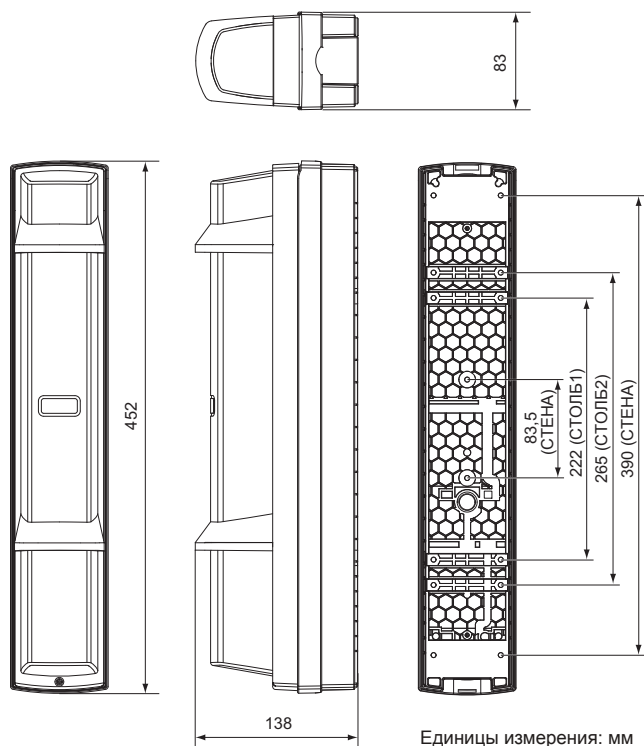

8 ТЕХНИЧЕСКИЕ ХАРАКТЕРИСТИКИ

8-1 ТЕХНИЧЕСКИЕ ХАРАКТЕРИСТИКИ

МОДЕЛЬ		SL-350QFR	SL-350QNR
Дальность действия		100 м	
Максимальная дальность		1000 м	
Метод обнаружения		Обнаружение пересечения четырех ИК-лучей	
Несущая частота луча		4 канала	
Время прерывания		Регулируемое 50/100/250/500 мс (4 уровня)	
Батареи		Рекомендуемые: тип LSH20 (3,6 В; 13,0 А·ч) Диапазон напряжения: 3,2 В - 4,0 В Количество: 2 или 4 (приемник/передатчик)	
Потребление		745 мА Передатчик: 420 мА + приемник: 325 мА (при 25 °С; 3,6 В)	
Срок службы батарей **		Передатчик: прим. 4 года Приемник: прим. 5 лет	
Выход	Тип	тип С: 3,6 В пост. тока; 0,01 А	
	Длительность	2 с (±1) (номинальная)	
	Выход D.Q.	тип С: 3,6 В пост. тока; 0,01 А (только приемник)	
	Выход низк. заряда	Н.З.: 3,6 В пост. тока; 0,01 А	
	Тампер	Н.З.: 3,6 В пост. тока; 0,01 А; размыкается при снятии крышки, основного блока или крепления	
Индикатор	Тревога (приемник)	Тревога: ВКЛ. Луч достигает приемника: ВЫКЛ.	
	Уровень (приемник)	Луч не достигает приемника: ВЫКЛ. Луч достигает приемника: мигает или ВЫКЛ.	
	Питание (передатчик)	Питание включено: ВКЛ. Питание отключено: ВЫКЛ.	
	Низк. заряд	Снижение заряда батареи: мигает	
Температура эксплуатации		от -25 °С до +60 °С	
Относительная влажность		95 % (макс.)	
Угол выравнивания		±90° по горизонтали, ±10° по вертикали	
Габаритные размеры		В x Ш x Г: 452 x 83 x 138 мм	
Масса		3300 г (общая масса передатчика и приемника; без принадлежностей)	
Степень защиты		IP65	

Технические характеристики могут быть изменены без предварительного уведомления.

* Значения приведены для использования при температуре от 20 до 25 °С (батареи LSH-20 x2 шт.).

** При использовании батарей, отличных от рекомендованных, срок службы может быть меньшим.

ПРИМЕЧАНИЕ

Данные извещатели предназначены для выявления проникновения на охраняемую территорию и передачи сообщения о тревоге на панель управления.

Поскольку извещатели являются лишь частью системы безопасности, производитель не несет ответственности за ущерб или любые иные последствия, вызванные нарушителем.

Извещатели соответствуют требованиям ЭМС Директивы 2004/108/ЕС.

9-1 ОПЦИИ

Верхняя крышка ABC-4

Предотвращает доступ птиц и мелких животных к извещателю, снижая количество ложных срабатываний. Устраняет поток дождя или снега с верхней части извещателя, обеспечивая его высокую чувствительность.

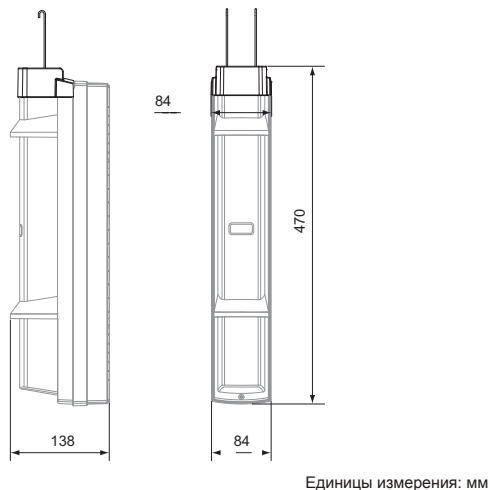

Задняя крышка BC-4

Закрывает заднюю сторону извещателя, установленного на столбе.

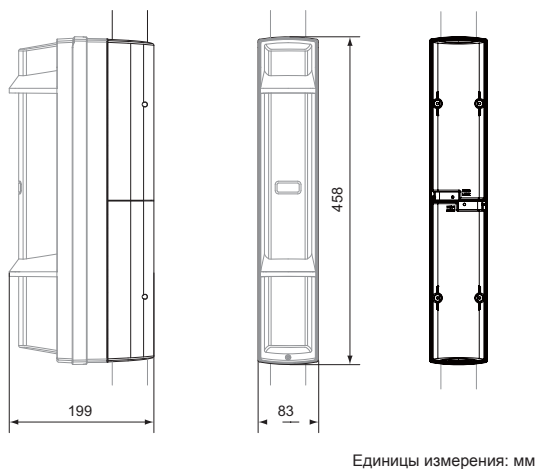

Боковая крышка PSC-4

Закрывает зазор между извещателями, установленными на столбе в противоположных направлениях.

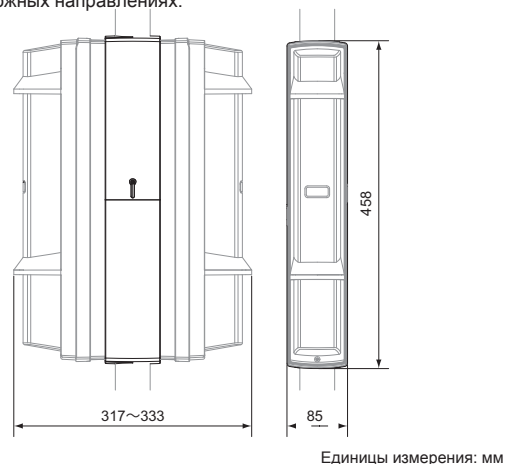

Блок для совместного использования батарей VCU-4

Распределяет питание и сигналы снижения заряда батареи между основным блоком и беспроводным передатчиком.

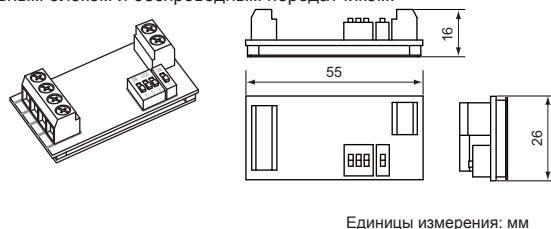

Блок выравнивания ВАУ-4

Автоматически выравнивает оптическую ось (только для приемника).

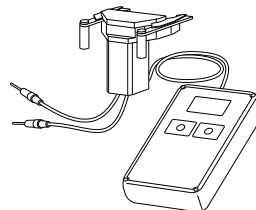

Провод ЕС-4

Провода для подключения к креплению и основному блоку при установке извещателя на башне.

