ПРОЕКТНО - ПРОИЗВОДСТВЕННОЕ ПРЕДПРИЯТИЕ
“КБ ПРИБОР”

ИЗВЕЩАТЕЛЬ ПОЖАРНЫЙ
ПЛАМЕНИ

ИП 330-411П
“ПУЛЬСАР[®] 4-011П”

ТУ 4371-031-26289848-2012

РУКОВОДСТВО ПО ЭКСПЛУАТАЦИИ.
ИП4-011П.00.00.00РЭ.

Распространяется на модификации:

“Пульсар 4-011ПН”“Пульсар 4-011ПС”
“Пульсар 4-011ПНТ”“Пульсар 4-011ПСТ”
“Пульсар 4-011ПНК”“Пульсар 4-011ПСК”

ЕКАТЕРИНБУРГ

Дата введения-2015-03-11

Редакция:8



СОДЕРЖАНИЕ

Введение.....	5
1 Описание и работа.....	6
1.1 Назначение.....	6
1.2 Технические характеристики.....	7
1.3 Состав извещателя.....	10
1.4 Устройство и работа извещателя.....	10
1.5 Маркировка	12
1.6 Упаковка.....	13
2 Использование по назначению.....	13
2.1 Эксплуатационные ограничения.....	13
2.2 Подготовка извещателя к работе.....	13
2.3 Использование извещателя.....	14
2.3.1 Рекомендации по установке.....	14
2.3.2 Проверка работоспособности извещателя.....	16
3 Техническое обслуживание.....	17
4 Ремонт	17
5 Хранение.....	18
6 Транспортирование.....	18
Приложение.....	19

Настоящее руководство по эксплуатации (РЭ) предназначено для изучения пожарного извещателя “Пульсар4-011П” (далее по тексту извещатель) и устанавливает правила его эксплуатации, технического обслуживания, ремонта, хранения, транспортирования.

Перед началом эксплуатации извещателя необходимо изучить РЭ.

В комплект эксплуатационной документации (ЭД), поставляемой с извещателем входит:

- руководство по эксплуатации (РЭ) поставляется в количестве 1 штуки на каждый заказ клиента. Если количество извещателей в заказе превышает 50 штук, то на каждые 50 штук извещателей поставляется одно РЭ

- паспорт (ПС) поставляется на каждый извещатель;

Обозначение извещателя при его заказе и в документации другого изделия, в котором он может быть применен :

Извещатель пожарный пламени
ИП 330-411П “Пульсар 4-011NN”

Кабель КЭ1/L

ТУ 4371-031-26289848-2012.

Где N принимает следующие значения

(см. также Таблицу 2 на стр.8):

Буква “Н” обозначает нормальное исполнение с рабочим температурным диапазоном блока извещателя:

-10 °С...+55 °С.

Буква “С” обозначает специальное исполнение с рабочим температурным диапазоном извещателя:

-50 °С...+55 °С.

Буква “К” обозначает четырехпроводное исполнение с выдачей сигнала “Пожар” с помощью “сухого контакта”.

Буква “Т” обозначает четырехпроводное исполнение с выдачей сигнала “Пожар” с помощью опторазвязанного транзисторного ключа.

Буква “L” в наименовании кабеля обозначает длину электрического кабеля, соединяющего выносной чувствительный элемент с электронным блоком.

Кабель КЭ1 типа “витая пара в экране” в металлорукаве.

Степень защиты оболочки электронного блока извещателя: IP55,

Степень защиты оболочки выносного чувствительного элемента: IP66.

1 Описание и работа

1.1 Назначение

Извещатель пожарный “Пульсар4-011П” предназначен для обнаружения загораний, сопровождающихся появлением открытого пламени. Принцип действия извещателя “Пульсар4-011П” основан на преобразовании инфракрасного (ИК) излучения в диапазоне 0,8 - 1,1 мкм, находящегося в поле зрения чувствительного элемента, в электрический сигнал. Работает совместно с приемно-контрольными приборами типа ППС-3, ППК-2, Сигнал-ВК, Сигнал-4, Сигнал-20, Роса-IISL и аналогичными.

Извещатель является восстанавливаемым обслуживаемым устройством. В дежурном режиме выдает сигнал импульсного свечения с периодом 10-15 с на оптический индикатор зеленого цвета. При обнаружении загорания выдает сигнал “Тревога” в шлейф системы сигнализации и на оптический индикатор красного свечения.

Проекция поля зрения чувствительного элемента на плоскость, параллельную его оптической оси, представлена на рис.1.

1.2 Технические характеристики извещателей “Пульсар4-011П”

1.2.1 Дальность обнаружения тестового очага пламени, м. очаг ТП-5 (нефтепродукты) площадью 0,1 кв.м. *	
- (переключатель L=30м), метры.....	30
- (переключатель L=15м), метры.....	15
очаг ТП-6 (спирты) площадью 0,1 кв.м. *	
- (переключатель L=30), метры.....	12
- (переключатель L=15), метры.....	6
1.2.2 Время срабатывания, с : *	
- (переключатель T=7), секунды.....	7
- (переключатель T=14), секунды.....	14
- (переключатель T=21), секунда.....	21
1.2.3 Угол обзора, градусы	
- типовое значение.....	120
- по заказу	30-120
1.2.4 Длина кабеля КЭ1, для выносного чувствительного элемента, по заказу м.....	1-25
1.2.5 Допустимая фоновая освещенность без модуляции 2- 10 Гц не более, лк:	
- рассеянное солнечное излучение	15000
- излучение ламп накаливания.....	250
- люминисцентных ламп.....	2500
1.2.6 Электрические характеристики, см. Таблицу 1, 2	
1.2.7 Рабочий диапазон температуры, см. Таблицу 3	
1.2.8 Степень защиты оболочки ,	
- электронный блок.....	IP55
- выносной чувствительный элемент.....	IP66
1.2.9 Габаритные размеры, мм:	
- электронный блок,.....	200*200*70
- выносной чувствительный элемент.....	20*20*40
1.2.10 Масса не более, кг:	
- электронный блок.....	3,0
- выносной чувствительный элемент.....	0,035
1.2.11 Срок службы изделия, лет.....	10

* **Примечание:** Первоначальные заводские установки
переключателей: L=30м, T=14с.

Токи потребления
в дежурном режиме

Таблица1

Модификация извещателя	Ток в сигналь- ной цепи I_c	Ток в питаю- щей цепи I_p	Рабочее напряжение
Пульсар 4-011ПН Пульсар4-011ПС	$I_c \leq 300\text{мкА}$	Совмещена с сигнальной	9В-28В
Пульсар4-011ПНТ Пульсар4-011ПСТ	$I_c \leq 50\text{мкА}$	$I_p \leq 300\text{мкА}$	12В-28В
Пульсар 4-011ПНК Пульсар 4-011ПСК	$I_c = (U/R_{д1}) \pm 10\%$	$I_p \leq 300\text{мкА}$	12В-28В

Токи потребления
в режиме “Пожар”

Таблица2

Модификация извещателя	Ток в сигналь- ной цепи I_c	Ток в питаю- щей цепи I_p
Пульсар 4-011ПН Пульсар 4-011ПС	$I_c = (0,3\text{мА} + (U - 3,1\text{В}) / (1\text{кОм} + R_{д})) \pm 10\%$	Совмещена с сигнальной
Пульсар 4-011ПНТ Пульсар 4-011ПСТ	$I_c = ((U_c - 3,1\text{В}) / (1\text{кОм} + R_{д})) \pm 10\%$	$I_p \leq 1\text{мА}$
Пульсар 4-011ПНК Пульсар 4-011ПСК	$I_c = (U_c / R_{д2}) \pm 10\%$	$I_p \leq 55\text{мА}$

Таблица 3

Модификация извещателя	Температурный диапазон	Конструктивные и функциональные особенности
Пульсар 4 -011ПН	-10 °С...+55 °С	Подключение к ППКП по 2-х проводному шлейфу. . Ток в режиме “Пожар” задается с помощью внутреннего резистора 1000 Ом и добавочного резистора Rд.
Пульсар 4 -011ПС	-50 °С...+55 °С	
Пульсар 4 -011ПНТ	-10 °С...+55 °С	Подключение к ППКП по 4-х проводному шлейфу. . Ток в режиме “Пожар” по сигнальным цепям задается с помощью транзисторного ключа, внутреннего резистора 1000 Ом и добавочного резистора Rд. Сигнальная и питающая цепи гальванически развязаны
Пульсар 4 -011ПСТ	-50 °С...+55 °С	
Пульсар 4 -011ПНК	-10 °С...+55 °С	Подключение к ППКП по 4-х проводному шлейфу. Выход сигнала “Пожар” сухим контактом Ток в режиме “Пожар” по сигнальным цепям задается с помощью добавочного резистора Rд2. Сигнальная и питающая цепи гальванически развязаны Ток, коммутируемый контактами реле, не более 0,5А при
Пульсар 4 -011ПСК	-50 °С...+55 °С	

1.3 Состав извещателя “Пульсар 4-011П”

Конструкция электронного блока извещателя в промышленном исполнении (со снятой крышкой) показана на рис.2. На основание корпуса 1 установлен электронный блок 2, заключенный в экран. Электрический кабель 3, соединяющий выносной чувствительный элемент 4 с извещателем, помещен в металлорукав. Основание корпуса монтируется вертикально на кронштейне (на рисунке не показан) и фиксируется винтами через монтажные стойки 9. Шлейф и оконечные элементы контрольного прибора подключаются к клеммной колодке ХР2 5. Предусмотрено подключение входного 6 и выходного 7 шлейфов, что позволяет производить подключение без использования разветвительных коробок. Шлейфы проходят за пределы корпуса через сальники 8. Крышка корпуса (на рисунке не показана) прижимается уплотнительным пазом к торцевой части боковой стенки основания с помощью четырех винтов на лицевой поверхности крышки, завинчивающихся в монтажные стойки. Уплотнительный паз имеет силиконовую прокладку. Для улучшения защиты от попадания влаги паз при монтаже заполняется техническим вазелином. Заземление корпуса производится с помощью клеммы “Земля” 10. Выносной чувствительный элемент устанавливается на кронштейне 11, который закрепляется к стене или стойке.

1.4 Устройство и работа извещателя

Функциональная схема извещателя изображена на рис. 3. Временные диаграммы работы - на рис. 4.

Оптический сигнал открытого пламени в ИК диапазоне излучения поступает на первичный преобразователь (ПП), преобразующий фотосигнал в электрический параметр - сопротивление. Для выполнения специальных функций (труднодоступность, повышенная защита) ПП выносится на электрическом кабеле в металлорукаве в зону контроля.

Вторичный преобразователь (ВТП) преобразует сопротивление ПП в напряжение. Переменная составляющая сигнала усиливается усилителем с регулируемым коэффициентом усиления (УН). Его регулировка определяет даль -

ность обнаружения очага возгорания. Переключатель дальности L задает максимальную дальность обнаружения возгорания 30 метров (L=30) или 15 метров (L=15).

Выделение компонент сигнала, характерных для мерцающего пламени, производится полосовым фильтром (ПФ). Для повышения защищенности устройства по отношению к оптическим помехам, импульсы мерцаний проходят через ограничитель (ОГН), имеющий зону нечувствительности.

Сигнал с выхода ОГН поступает на один из входов микроконтроллера (МК). В МК производится измерение длительности импульсов мерцающего пламени, их сортировка по длительности по специальному алгоритму, позволяющая исключить срабатывание от периодической помехи. Длительности отсортированных импульсов суммируются в МК. В случае если эта сумма превысит заданный уровень, МК выдает управляющий сигнал на ключевое устройство (КУ). Время накопления импульсов задается переключателем времени T: 7с, 14с, 21с. В дежурном режиме МК периодически через 10-15 с включает ключевое устройство КУ1. КУ1 подключает светодиод зеленого свечения И1 для индикации дежурного режима. В режиме "Пожар" МК включает КУ2. КУ2 подключает к шлейфу резистор Rб сопротивлением 1000 Ом и включенное последовательно внешнее добавочное сопротивление Rд, что приводит к повышению тока шлейфа и постоянному включению красного светодиода И2.

В модификациях "Пульсар4-011ПТ" КУ2 подключено к МК через опторазвязку, что позволяет разделить питающие и сигнальные цепи и исключить уменьшение напряжения питания извещателя при его срабатывании.

В модификациях "Пульсар4-011ПК" КУ3 включает реле Р, которое в свою очередь подключает к сигнальной линии в дежурном режиме Rд1, а в режиме "Пожар" - Rд2.

Возвращение извещателя в дежурный режим происходит после снятия напряжения с питающей или сигнальной линии на время не менее двух секунд. Питание извещателя производится напряжениями, формируемыми стабилизатором напряжения (СТН). Напряжение с питающей линии через разъемное соединение ХР2 поступает через однополупериодный выпрямитель (ВП) на вход СТН.

Примечание: Извещатели “Пульсар 4-011ПН”, “Пульсар 4-011ПС”, “Пульсар 4-011ПНТ”, “Пульсар 4-011ПСТ” допускают переполусовку напряжения сигнальной цепи шлейфа для контроля ее на обрыв, если отношение периода переполусовки к длительности импульса противоположной полярности составляет не менее 7,0.

Кроме того, чтобы переполусовка не сказывалась на регистрации пульсаций пламени, длительность импульса переполусовки должна быть не больше 100 мс .

Например: Период переполусовки равен 800 мс, длительность импульса 100 мс, тогда $800\text{мс}/100\text{мс}=8$.

Следует иметь в виду, что на время переполусовки по шлейфу питающего напряжения, в сигнальном шлейфе будет прекращаться выдача сигнала “Пожар”. Проверьте, что используемый Вами приемно-контрольный прибор допускает это.

1.6 Маркировка

На боковой поверхности крышки электронного блока извещателя наносится следующая маркировка:

- знак соответствия в системе сертификации;
- наименование предприятия-изготовителя ;
- наименование извещателя;
- степень защиты оболочки электронного блока;
- диапазон рабочей температуры электронного блока;
- степень защиты оболочки выносного элемента;
- диапазон рабочей температуры выносного элемента

На защитной пластине при снятой крышке наносится следующая маркировка:

- знак соответствия в системе сертификации;
- наименование предприятия-изготовителя;
- наименование извещателя;
- заводской номер извещателя;
- степень защиты оболочки электронного блока;
- диапазон напряжения питания;
- диапазон рабочей температуры извещателя;
- степень защиты оболочки выносного элемента;
- длина электрического кабеля;
- дата изготовления;
- номер бригады-сборщицы;

Маркировка наносится методом самоклеящейся этикетки.

1.6 Упаковка

1.6.1 Извещатели упаковываются комплектно в тару предприятия-изготовителя. Перед упаковкой извещатели подвергаются консервации в соответствии с ГОСТ 9.014-78 для группы ВЗ-10, вариант внутренней упаковки ВУ-5 по ГОСТ 9.014-78.

1.6.2 Извещатели размещаются в таре с учетом исключения их перемещения.

1.6.3 В каждую транспортную тару вложены:

- упаковочный лист;
- сопроводительная документация во влагонепроницаемом пакете.

1.6.4 Масса извещателей в транспортной таре должна быть не более 60 кг.

2 Использование по назначению

2.1 Эксплуатационные ограничения

2.1.1 Эксплуатация извещателя должна производиться в соответствии с действующими Правилами устройства электроустановок, настоящим РЭ и другими нормативными документами, действующими на предприятии.

2.1.2 К эксплуатации извещателя должны допускаться лица, изучившие настоящее РЭ и прошедшие соответствующий инструктаж.

2.2 Подготовка извещателя к работе

2.2.1 Извлечь извещатель из транспортной тары, ослабить четыре винта на лицевой поверхности крышки. Снять крышку.

2.2.2 Ослабить два винта на монтажных стойках, отсоединить кронштейн от основания

2.2.3 Смонтировать кронштейн, закрепив его на четыре шурупа или винта. Место установки в соответствии с проектом.

2.2.4 Установить извещатель на кронштейне, закрепив его на два винта в монтажных стойках.

2.2.5 Подключить к клеммной колодке ХР2 входной и выходной шлейфы в соответствии с рис 5. Модификации “Пульсар4-011ПНК”, “Пульсар4-011ПСК” подключаются по схеме 6а при параллельном включении, по схеме 7а при последовательном включении с нормально замкнутыми контактами реле, по схеме 8а при последовательном включении с

нормально разомкнутыми контактами. Принципиальные схемы включения приведены на рисунках 66, 76, 86 соответственно.

2.2.6 Установить дополнительные резисторы R_d , R_{d1} , R_{d2} , в соответствии с требованиями, применяемого ППКП. Если необходимо - установить оконечные элементы R_{k1} , D_{k1} в шлейф питания и R_{k2} , D_{k2} в сигнальный шлейф.

2.2.6 Установить с помощью переключателя Т (поз. 13 на рис. 2 в Приложении) время срабатывания 7,14,21 секунд. Увеличенное время срабатывания выбирается для повышения помехозащищенности извещателя.

2.2.7 Установить с помощью переключателя L (поз. 12 на рис. 2 в Приложении) дальность обнаружения 30м, или уменьшенную дальность 15м. Уменьшенная дальность - при оптических помехах и небольших размерах помещения.

2.2.8 Заполнить уплотнительный паз в крышке техническим вазелином на 1-2 мм. Закрыть крышку и прожать уплотнение с помощью четырех винтов.

2.2.9 Провести электрический кабель, закрепить выносной чувствительный элемент на поворотном кронштейне.

2.2.10 Сориентировать направление оптической оси в соответствии с проектом.

2.3 Использование извещателя

2.3.1 Рекомендации по установке

2.3.1.1 Поле зрения чувствительного элемента следует ориентировать так, чтобы в него не попадали вращающиеся или колеблющиеся с частотой 2-20 Гц элементы, модулирующие солнечное или искусственное освещение. Рекомендуется устанавливать чувствительный элемент так, чтобы оптическая ось была направлена в сторону, противоположную оконным проемам. Не допускается попадание прямого солнечного излучения (или зеркальных бликов) в поле зрения чувствительного элемента. При наружной установке извещателя, желательно, ориентировать оптическую ось чувствительного элемента на север. Громоздкие объекты, перекрывающие поле зрения, будут затруднять регистрацию возгораний, возникающих за этими объектами, что следует учитывать при проектировании.

В помещениях рекомендуется ориентировать оптическую ось извещателя от оконных проемов вовнутрь помещения. При наличии перегородок, стелажей, объемного оборудования, следует устанавливать дополнительные извещатели для контроля за “теньвыми” зонами (см. рис 6).

Рекомендуется применять извещатели пламени в

-производственных зданиях с производством и хранением: изделий из древесины, синтетических смол, синтетических волокон, полимерных материалов, текстильных, швейных, обувных, табачных, меховых, и целлюлозно-бумажных изделий, целлулоида, резины, резинотехнических изделий, горючих рентгеновских и кинофотоплёнок, хлопка, лаков, красок, растворителей, ЛВЖ, ГЖ, смазочных материалов, химических реактивов, спиртоводочной продукции, щелочных металлов, металлических порошков, муки, комбикормов, других продуктов и материалов с выделением пыли.

-помещений для оборудования и трубопроводов по перекачке горючих жидкостей и масел, для испытания двигателей внутреннего сгорания и топливной аппаратуры, наполнения баллонов горючими газами;

-помещений предприятий по обслуживанию автомобилей;

-помещения артистических, костюмерных, реставрационных мастерских, кино и светопроекционных, аппаратных, фотолабораторий;

-помещений музеев и выставок.

Поле зрения представляет собой конус с углом при вершине 120° (рис.1), направление оптической оси может изменяться относительно корпуса извещателя по вертикали на 90° , по горизонтали на 180° . После монтажа извещателя можно задать поле зрения оптимальным образом, например сориентировать оптическую ось по диагонали помещения.

Устойчивость к прямому свету в соответствии с европейской нормой EN-54.

-Извещатель не должен срабатывать от излучения ламп накаливания и люминисцентных ламп при освещенности в плоскости чувствительного элемента до 15000 лк. при следующем воздействии:

1с чувствительный элемент закрыт непрозрачным экраном, 1с чувствительный элемент открыт. Количество воздействий - 20.

Извещатель предназначен для внутренней и наружной установки. Специальное исполнение корпуса защищает изделие от воздействия влаги и механических повреждений.

Монтаж извещателя производится в удобном для обслуживания месте. Выносной чувствительный элемент соединен с извещателем кабелем, помещенным в металлорукав.

В соответствии с требованиями ПУЭ по использованию электрических приборов во взрывоопасных и пожароопасных зонах класса В-Iа, В-Iг, В-Iб, В-IIа, П-I, П-II, П-IIа, П-IIIа, возможно использование приборов без средств взрывозащиты со степенью защиты оболочки не менее IP54. Степень защиты оболочки электронного блока извещателя “Пульсар4-011П” соответствует IP55, выносного чувствительного элемента IP66, что позволяет использовать его в перечисленных зонах.

2.3.2 Проверка работоспособности извещателя

Включить извещатель по одной из схем, приведенных в Приложении в соответствии с его модификацией.

Перевести извещатель в режим “Пожар” одним из перечисленных методов:

- В соответствии с ГОСТ 52931-2008 по оптической оси извещателя установить тестовый очаг ТП-5 на расстоянии не более 30м. Между извещателем и тестовым очагом установить светонепроницаемую перегородку. Площадь очага 0,1 м кв. (емкость 33*33*5 см). Залить бензин в количестве 2000мл. Поджечь бензин с соблюдением правил техники безопасности, дать разгореться, после чего убрать светонепроницаемую перегородку.

- По оптической оси выносного оптического элемента установить очаг пламени на расстоянии не более 3м. Площадь очага 0,0025 м. кв. (емкость 50*50*50 мм). В емкость залить бензин в количестве 60 мл. Такой очаг эквивалентен по воздействию тестовому очагу ТП-5 с площадью 0,1 м на расстоянии 30 м. Между извещателем и тестовым очагом установить перегородку.

Поджечь бензин, дать разгореться, после чего убрать светонепроницаемую перегородку.

- Стеариновая свеча диаметром 25 мм и величиной пламени 3-4 см колеблется с частотой 7-10 Гц на расстоянии 150-200 см от извещателя в пределах поля зрения.

- На чувствительный элемент извещателя направляется излучение от тестового источника излучения Т-07 на расстоянии не более 15 м.

Если извещатель сработал за время, установленное переключателем, с допуском ± 3 секунды, то он соответствует ТУ.

3 Техническое обслуживание

В процессе эксплуатации извещателя следует проводить техническое обслуживание (ТО) с периодическим контролем работоспособности в объеме ТО-1 и ТО-2.

3.1 ТО-1 включает обдувку входного окна выносного оптического элемента сжатым воздухом 0,3 и более кгс/см, не содержащим капель масла и воды.

3.2 ТО-2 включает протирку входного окна выносного оптического элемента мягкой тканью, смоченной в бензине или спирте.

3.3 Рекомендуемая периодичность ТО (месяцев):

- офисы, жилые помещения	ТО-1.....6
	ТО-2.....12
- общественные помещения	ТО-1.....4
	ТО-2.....12
- производственные помещения, склады, гаражи	
	ТО-1.....3
	ТО-2.....6

После проведения ТО следует произвести проверку работоспособности извещателя в соответствии с п. 2.3.2.

4 Ремонт

4.1 Все виды ремонта извещателей производятся предприятием-изготовителем или предприятием имеющим лицензию и прошедшим сертификацию производства на данный вид выполнения работ.

4.2 Предприятие-изготовитель гарантирует нормальную работу извещателя в течение гарантийного срока, при соблюдении потребителем условий транспортировки, хранения монтажа и эксплуатации.

4.3 Гарантийный срок эксплуатации 12 месяцев со дня отгрузки потребителю.

4.4 Извещатели, у которых во время гарантийного срока (при условии соблюдения правил эксплуатации и монтажа) будет выявлено несоответствие требованиям руководства по эксплуатации, безвозмездно заменяются или ремонтируются предприятием-изготовителем.

5 Хранение

5.1 При хранении извещатель должен находиться в упаковке предприятия-изготовителя в условиях отапливаемых хранилищ при температуре окружающего воздуха от плюс 5 С до плюс 40 С и относительной влажности не более 80% при температуре плюс 25 С без конденсации влаги.

5.2 В помещении для хранения не должно быть токопроводящей пыли, паров кислот и щелочей, а также газов, вызывающих коррозию и разрушающих изоляцию.

6 Транспортирование

6.1 Транспортирование извещателей производится в таре предприятия-изготовителя всеми видами транспорта (железнодорожных вагонах, закрытых автомашинах, герметизированных отапливаемых отсеках самолетов, трюмах и пр.) на любые расстояния.

6.2 Условия транспортирования:

- температура окружающего воздуха от минус 50 до плюс 70 С;

- относительная влажность воздуха до 95% при температуре плюс 25 С.

6.3 Извещатели должны быть упакованы комплектно в тару с учетом исключения их перемещения.



ПРИЛОЖЕНИЕ





Рис 1
Проекция поля зрения чувствительного
элемента извещателя



Рис 2 Извещатель "Пulsar4-011П"

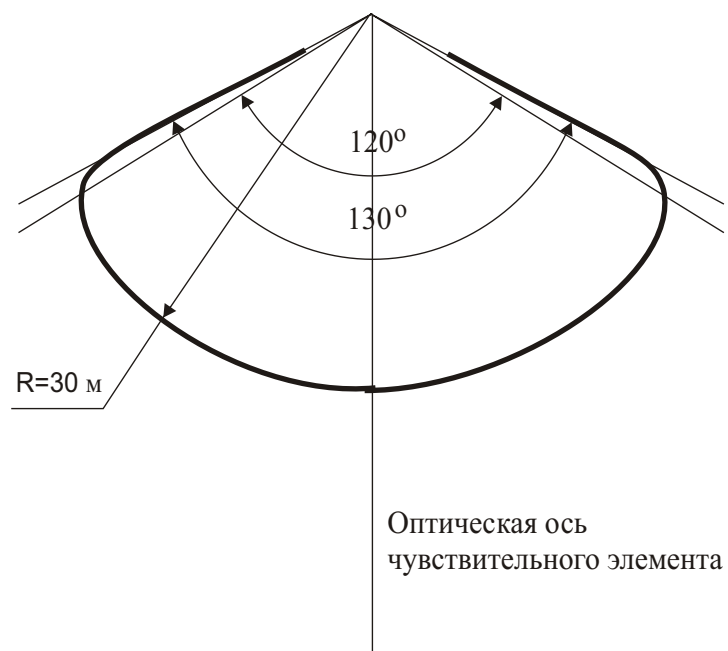

Рис 3
Схема функциональная

Для
 “Пульсар4-011ПН”
 “Пульсар4-011ПС”

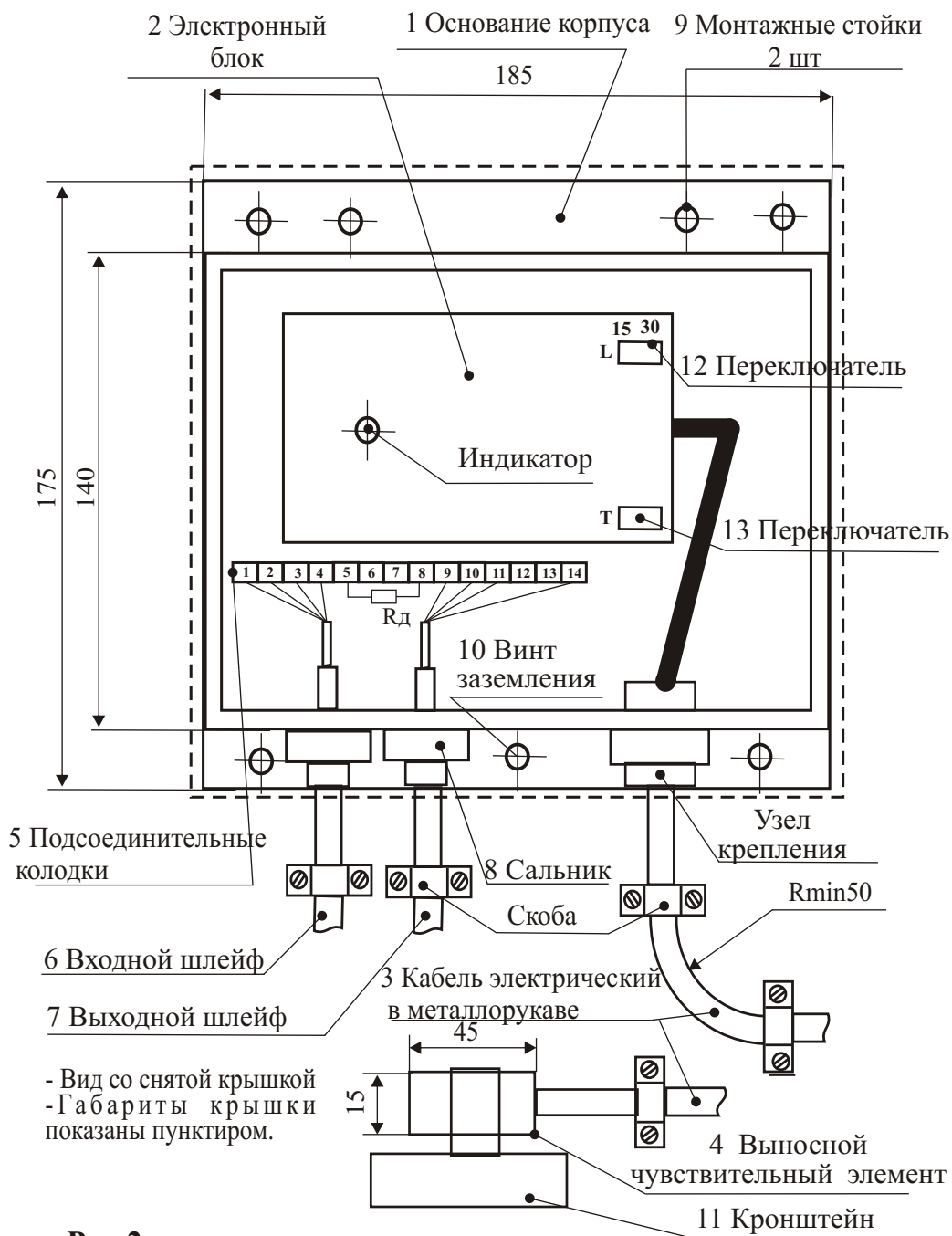
Рис.4.1

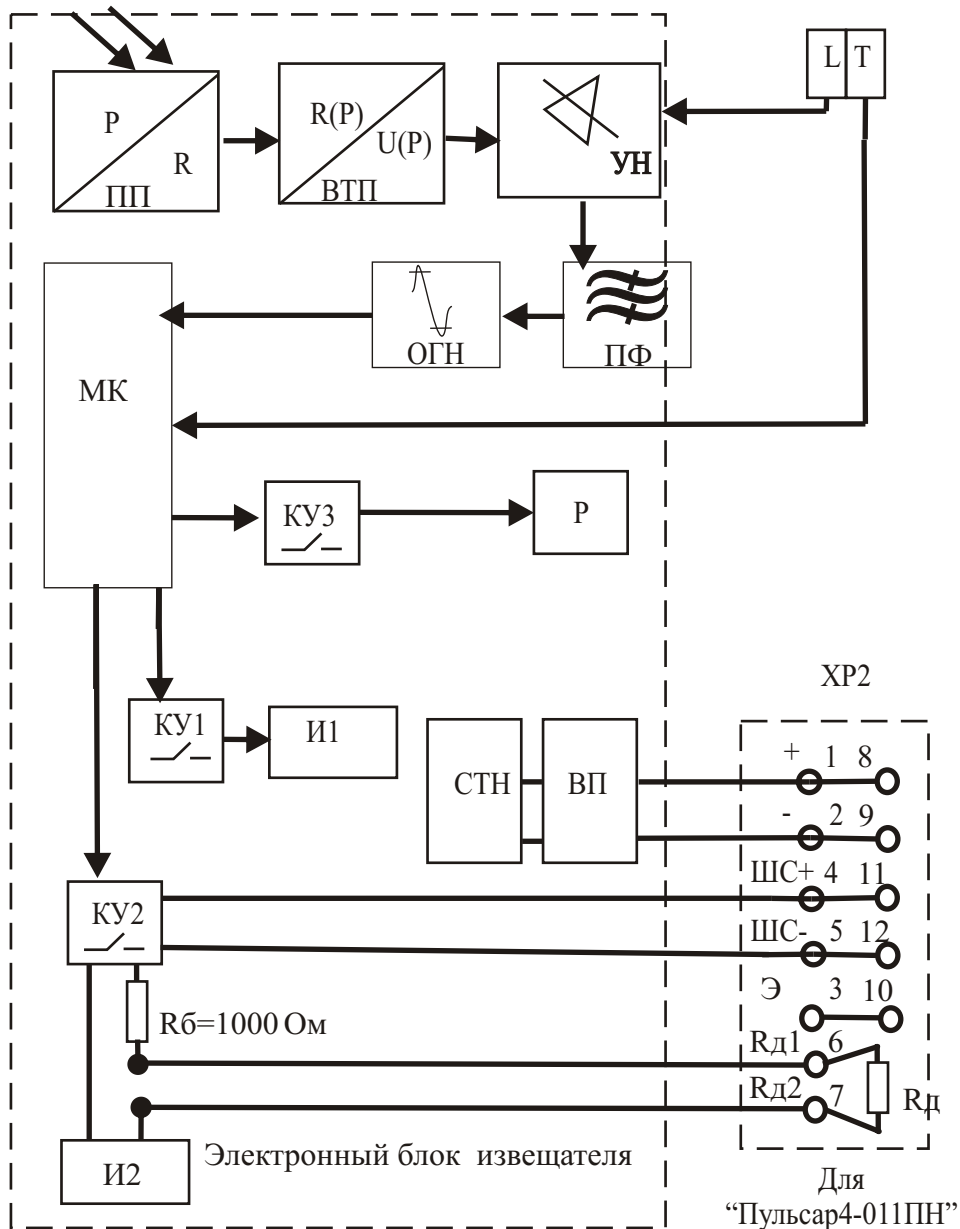

Рис.4.2



Рис 4
Временные диаграммы

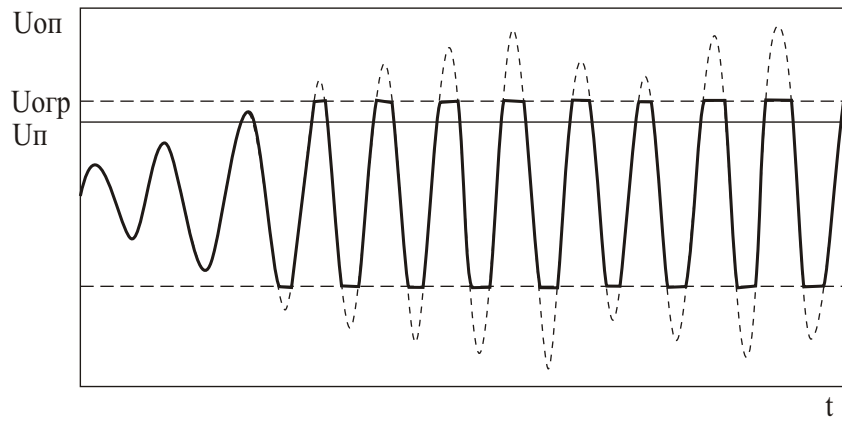

Рис. 5 Схема подключения извещателей “Пульсар4-011ПН” “Пульсар4-011ПС” к ПСКП

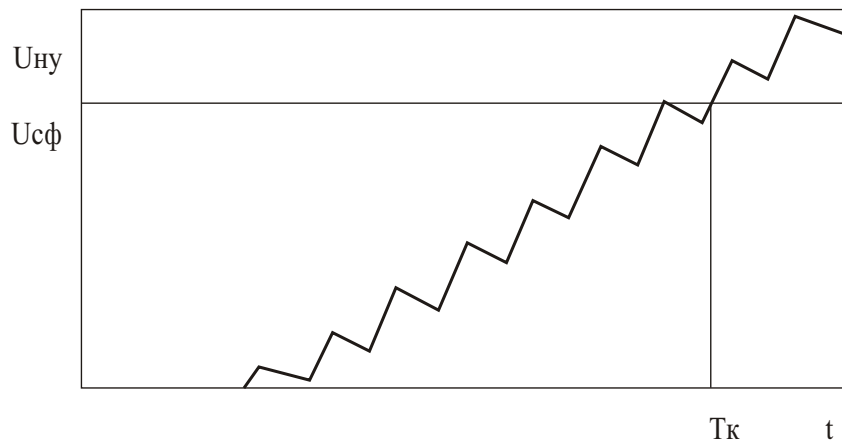

Рис. 56 Схема подключения извещателей “Пульсар4-011ПНТ”
“Пульсар4-011ПСТ” к ППКП

Пульсар 4-011ПСК

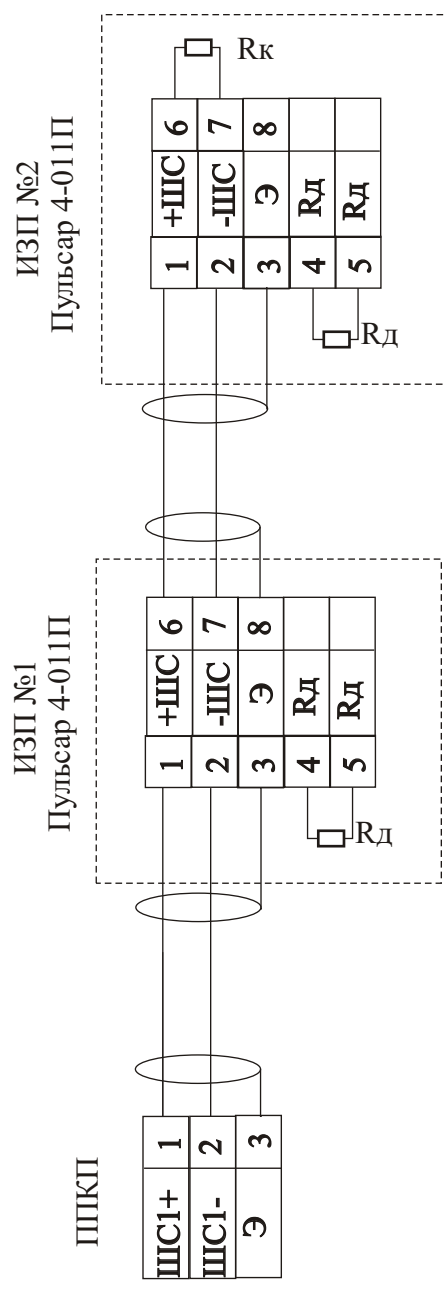
Пульсар 4-011ПСК

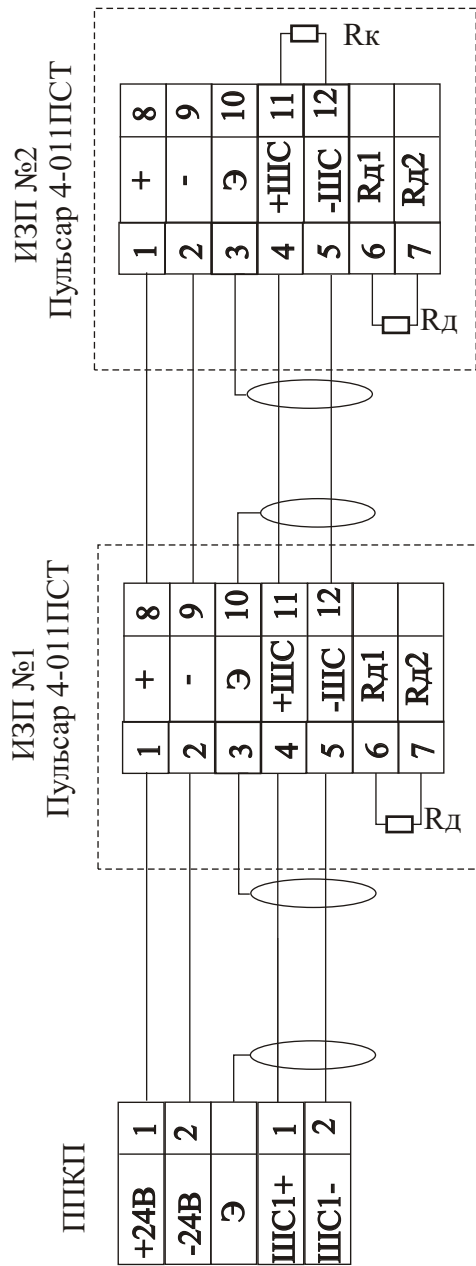

Рис. 6а Монтажная схема параллельного подключения “Пульсар4-011ПСК”, “Пульсар4-011ПСК”

Условные обозначения:
 +, - - клеммы питания, напряжение в диапазоне 12В - 28 В
 ШС - шлейф сигнализации
 ЯЗ - нормально замкнутые контакты реле
 ЯК - якорь реле
 ЯР - нормально разомкнутые контакты реле
 Rд1 - добавочное сопротивление, задающее ток по ШС в дежурном режиме
 Rд2 - добавочное сопротивление, задающее ток по ШС в режиме “Пожар”
 Rк1, Dк1 - конечное сопротивление и диод для контроля шлейфа питания
 Rк2, Dк2 - конечное сопротивление и диод для контроля ШС
 Rд1, Rд2, Rк1, Dк1, Rк2, Dк2 определяются требованиями ППКП

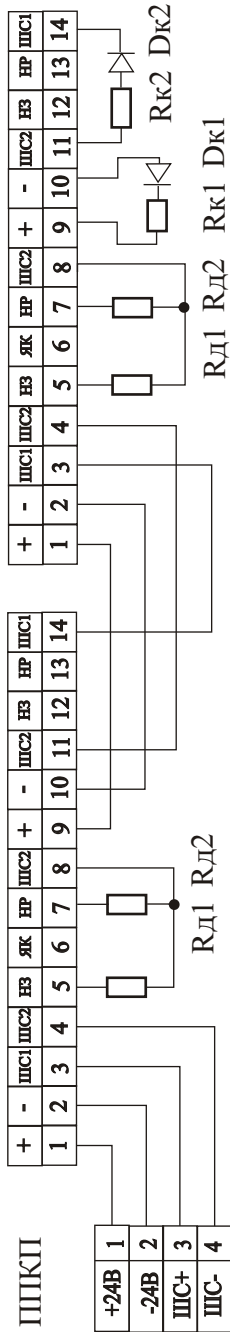

Рис. 6б Принципиальная схема параллельного подключения “Пульсар4-011ПСК”, “Пульсар4-011ПСК”

Пульсар 4-011ПСК



Пульсар 4-011ПСК

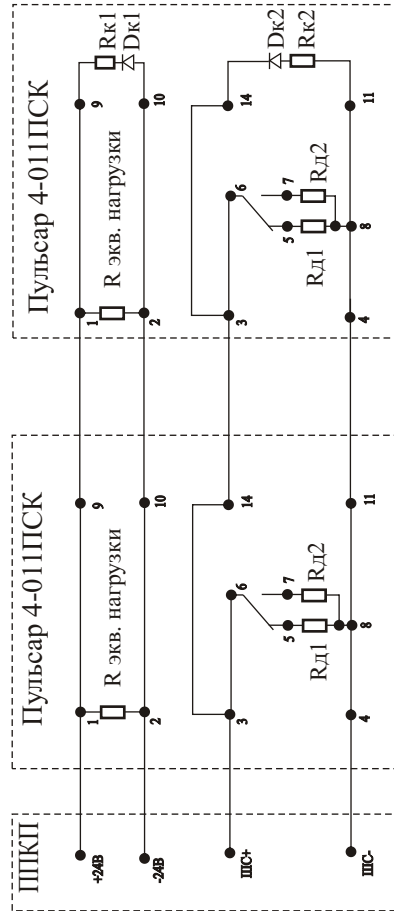
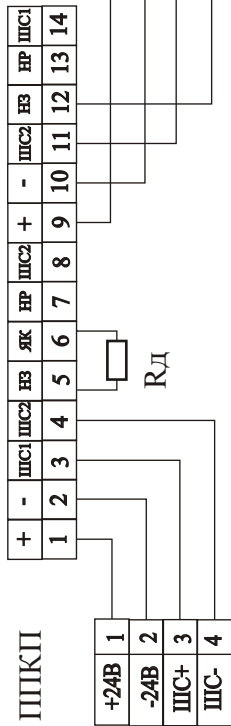

Рис. 7а Монтажная схема последовательного подключения “Пульсар4-011ПНК”, “Пульсар4-011ПСК” с нормально замкнутым контактом реле



Рис. 7б Принципиальная схема последовательного подключения “Пульсар4-011ПНК”, “Пульсар4-011ПСК” с нормально замкнутым контактом реле

Условные обозначения:
 +, - - клеммы питания, напряжение в диапазоне 12В -28 В
 ШС - шлейф сигнализации
 НЗ - нормально замкнутые контакты реле
 ЯК - якорь реле
 НР - нормально разомкнутые контакты реле
 Rд - добавочное сопротивление, задающее ток по ШС в режиме “Пожар”
 Rк1, Dк1 - конечное сопротивление и диод для контроля шлейфа питания
 Rк2, Dк2 - конечное сопротивление и диод для контроля ШС
 Rд1, Rд2, Rк1, Dк1, Rк2, Dк2 определяются требованиями ППКП

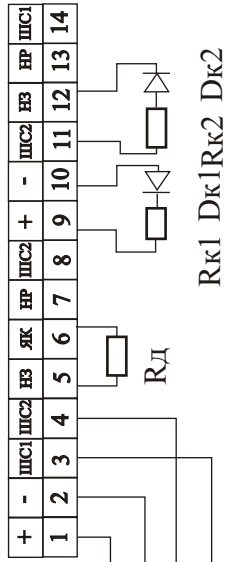
Пульсар 4-011ПСК

Пульсар 4-011ПСК

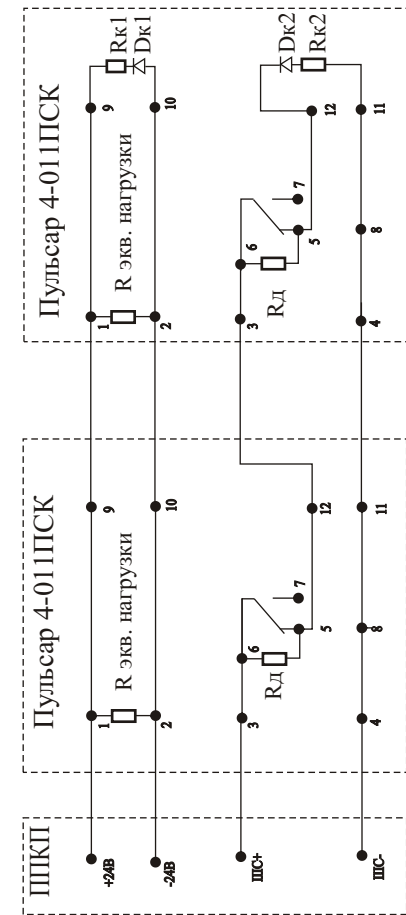

Рис. 8а Монтажная схема последовательного подключения “Пульсар4-011ПСК”, “Пульсар4-011ПСК” с нормально разомкнутым контактом реле

Условные обозначения:
 +,- - клеммы питания, напряжение в диапазоне 12В -28 В
 ШС - шлейф сигнализации
 НЗ - нормально замкнутые контакты реле
 ЯК- якорь реле
 НР - нормально разомкнутые контакты реле
 Рд - добавочное сопротивление, задающее ток по ШС в режиме “Пожар”
 Rк1, Dк1 - конечное сопротивление и диод для контроля шлейфа питания
 Rк2, Dк2 - конечное сопротивление и диод для контроля ШС



Рис. 8б Принципиальная схема последовательного подключения “Пульсар4-011ПСК”, “Пульсар4-011ПСК” с нормально разомкнутым контактом реле

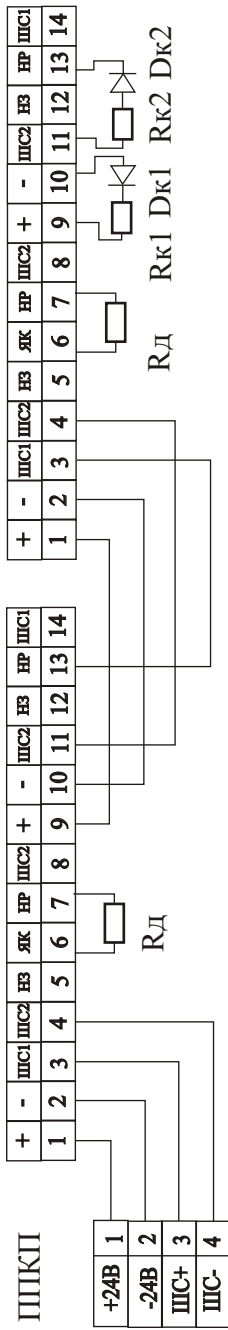

Сведения о сертификатах

Извещатели пожарные пламени модификаций

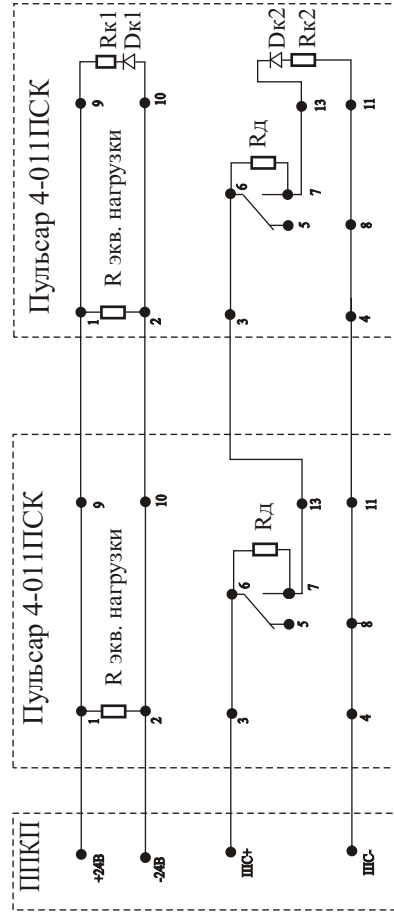
ИП 330-411П “Пульсар® 4-011ПН”
ИП 330-411П “Пульсар® 4-011ПС”
ИП 330-411П “Пульсар® 4-011ПНТ”
ИП 330-411П “Пульсар® 4-011ПСТ”
ИП 330-411П “Пульсар® 4-011ПНК”
ИП 330-411П “Пульсар® 4-011ПСК”

Соответствуют ТУ 4371-031-26289848-2012 и признаны годными к эксплуатации.

Имеют следующие сертификаты:

Сертификат соответствия № С-RU.ЛБ01.В.02052
выдан ОС “ПОЖТЕСТ” ФГБУ ВНИИПО МЧС России,
действителен с 14.06.2012 до 14.06.2017.

Сертификат системы менеджмента качества
DIN EN ISO 9001:2008 № S 810132
выдан VdS Шаденферхютунг, г. Кельн Германия,
действителен с 13.12.2013 до 12.12.2016г

Гарантийный срок 12 месяцев с момента отгрузки.



